

三村英世

ENEOS

納品書(領収書)

2019年04月03日 13:58

売上

カード会員様

トク XXXXXXXXXXXX

提携カード

車両番号 実車番

2100-00

レギュラーガソリン P-19

26.47L

(135円)

*

¥3,574

(単価値引 2円)

-¥53)

¥3,521

値引後単価 133円

¥1,424)

¥3,521

(内ガソリン税53.80円)

合計

¥3,521

(内消費税等(8.00%)

¥261)

クレジット支払

有効期限: XX/XX NC

支払方法: 一括払い

承認番号: 0001343

現金でお買上げの場合は領収書にご記入ください。

消費税額表示のない場合は消費税を請求させていただきます。

消費税に付 地方消費税が加算されています。

赤澤屋 株式会社 セルフ福島店

岡山県 倉敷市黒崎20-1

TEL:086-464-6100

SS-033122

カードNo 5616-07

デビットNo2365-2367

外通番

005

2019/04/03

ENEOS

納品書(領収書)

2019年04月20日 20:36

売上

カード会員様

トク XXXXXXXXXXXX

提携カード

車両番号 実車番

2100-00

レギュラーガソリン P-13

24.46L

(141円)

*

¥3,449

(単価値引 2円)

-¥49)

¥3,400

値引後単価 139円

合計

¥3,400

(内ガソリン税53.80円)

クレジット支払

有効期限: XX/XX NC

支払方法: 一括払い

承認番号: 0000151

現金でお買上げの場合は領収書にご記入ください。

消費税額表示のない場合は消費税を請求させていただきます。

消費税に付 地方消費税が加算されています。

赤澤屋 株式会社 セルフ福島店

岡山県 倉敷市黒崎20-1

TEL:086-464-6100

SS-033122

カードNo 4284-05

デビットNo0337-0339

外通番

001

2019/04/20

納品書
(領収書)

売上

2019年04月29日 18:38

クレジットカード会員様

XXXXXXXXXXXX

三村

XXXXXXXXXXXX

0000

レギュラー

P-7 内税 8%

Tア.31L.0

8145.00

スロット値引

-4.00

(小計)

¥2441

11010.00

合計 ¥2,441

(内消費税等 ¥181)

(内ガソリン税 ¥931)

支払方法 1回

有効期限 XX年XX月

2019/04/29 (133014)

上野油業株式会社 セルフUo沖SS

岡山県倉敷市沖267-1

TEL086-430-0326

カードNo. 0449-03

3等 中当たり

4円/L値引きです。

領収書No.	議員名	内容	対象金額	控分	支払金額	備考
23	三村英世	ガソリン代	3,521	1/2	¥1,760-	
24	三村英世	ガソリン代	3,400	1/2	¥1,700-	
25	三村英世	ガソリン代	2,441	1/2	¥1,220-	

毎度ありがとうございます

社印確認 ()
 カギ確認 ()
 カード ()

ご利用控え

2019年04月12日(金) 12:21
 給油 010000

JCB 荒木竜二 様
 XXXX-XXXX-XXXX-XXXX 9661
 0-提携クレジットカード

*太陽軽油 ¥2,976
 N16 24.00L/1 8124.00
 (内軽油本体 891.90 ¥2,206)
 (内軽油税分 832.10
 課税対象外 ¥770)

小計 ¥2,976

合計 ¥2,976
 (内消費税等 ¥163)

商品欄 *内税商品 #非課税商品

一括払い NO:0280213 T:34912 8

吉田石油店倉敷インターSS
 TEL 086-463-5710

2019/04/12 0658 3239 NO:1780
 SC:0110775-1 係員:04



新内占呂 (領収書)

内海興産株式会社
 倉敷北SS
 岡山県倉敷市 宮前 荒木竜二
 字 河間 30-1
 TEL:086-421-7494 SS-054254

2019年04月15日 15:15 伝票No.0223
 通番2183

XXXXXXXXXXXX 様
 売上
 300
 軽油 POS ¥6405
 数量 52.50(L)
 単価 122
 (内軽油本体 989.9 ¥4720)
 (内軽油税 832.1 ¥1685)

合計 ¥6,405
 (内消費税等 ¥350)

支払方法 通常
 担当: 7-
 6489-6489 01 2019/04/15
 軽油税には消費税はかかりません
 レシートを折りたたんで保管の際は
 印字面が内側になる様をお願いします



納品書(領収書)

2019年04月25日 12:20

売上
 株式会社 様
 トークンXXXXXXXXXX
 提携カード
 車両番号 英車番
 0216-00
 軽油 P-05

53.40L *
 131円 ¥6,995
 (内軽油本体 98.90円 ¥5,281)
 (内軽油税 32.10円 ¥1,714)
 合計 ¥6,995
 (内消費税等(8.00%) ¥391)
 クレジット支払
 有効期限: XX/XX NC
 支払方法: 一括払い
 承認番号: 0413942
 現金でも売上引当場は領収書(控え)を提出していただきます。
 消費税額表示のみの場合は消費税を請求させていただきます。
 消費税には、領収書が添付されています。

有限会社 荒木石油店 撫川SS
 岡山県 岡山市 北区
 撫川90-5
 TEL:086-293-1621 SS-800204
 社印No 5939-01 社印No1572-1574
 外通番
 002 2019/04/25

領収書No.	議員名	内容	対象金額	按分	支払金額	備考
30	荒木竜二	ガソリン代	2,976	1/2	¥1,488-	
31	荒木竜二	ガソリン代	6,405	1/2	¥3,202-	
32	荒木竜二	ガソリン代	6,995	1/2	¥3,497-	

毎度ありがとうございます

クレジット確認 ()
 カギ確認 ()
 カード ()

ご利用控え

給油 2019年04月29日(月)09:08
 010000

JCB 様
 XXXX-XXXX-XXXX-██████████ 9661
 0-提携クレジット

*太陽軽油 ¥2,480
 N19 20.00L/㊦ @124.00
 (内軽油本体 @91.90 ¥1,838)
 (内軽油税分 @32.10
 課税対象外 ¥642)

小計 ¥2,480

合計 ¥2,480
 (内消費税等 ¥136)

商品欄 *内税商品 #非課税商品
 一括払い NO:0018132 T:08549 8
 吉田石油店倉敷インターSS
 TEL 086-463-5710

2019/04/29 7576 4547 NO:7705
 SC:0110775-1 係員:01██████████



納品書 (領収書)

内海興産株式会社
 倉敷北SS
 岡山県倉敷市 宮前
 字 河間 30-1
 TEL:086-421-7494 SS-054264

2019年05月01日 15:29 伝票No.0192
 通番2474

J C B 様
 XXXXXXXXXXXX-██████████
 売上 J C B

300
 軽油 P08 ¥5960
 数量 48.86(L)
 単価 @122
 (内軽油本体 @89.9 ¥4392)
 (内軽油税 @32.1 ¥1568)

合計 ¥5,960
 (内消費税等 ¥325)

支払方法 通常
 担当: 7-██████████
 2788-2788 01 2019/05/01
 軽油税には消費税はかかりません。
 レシートを折りたたんで保管の際は
 印字面が内側になる様をお願いします



納品書 (領収書)

内海興産株式会社
 倉敷北SS
 岡山県倉敷市 宮前
 字 河間 30-1
 TEL:086-421-7494 SS-054264

2019年05月19日 12:01 伝票No.0099
 通番2184

J C B 様
 XXXXXXXXXXXX-██████████
 売上 J C B

300
 軽油 P08 ¥5033
 数量 40.27(L)
 単価 @125
 (内軽油本体 @92.9 ¥3740)
 (内軽油税 @32.1 ¥1293)

合計 ¥5,033
 (内消費税等 ¥277)

支払方法 通常
 担当: 10-██████████
 9547-9547 01 2019/05/19
 軽油税には消費税はかかりません。
 レシートを折りたたんで保管の際は
 印字面が内側になる様をお願いします

領収書No	議員名	内容	対象金額	按分	支払金額	備考
33	荒木竜二	ガソリン代	2,480	1/2	¥1,240-	
34	荒木竜二	ガソリン代	5,960	1/2	¥2,980-	
35	荒木竜二	ガソリン代	5,033	1/2	¥2,516-	

ENEOS

納品書(領収書)

車の事はなんでもお任せください！
 ☆車検☆新車 中古車販売☆
 ☆コーティング☆板 金☆
 ☆オイル交換☆タイヤ交換☆
 2019年04月20日 16:39

売上
 MAMORU MORI 様

XXXXXXXXXX-X-XXX

ENEOSカード(コア)

車両番号 実車番

0110-00

レギュラーG P-04

29.95L *
 144円 ￥4,313

(内ガソリン税53.80円 ￥1,611)

合計 ￥4,313

(内消費税等(8.00%) ￥319)

クレジット支払

有効期限: XX/XX NC

支払方法: 一括払い

承認番号: 7911333

現金で決済した場合は領収書は発行できません。
 消費税額表示のみの場合は消費税額が請求書に
 記載されています。

消費税は、地方消費税が含まれています。

有限会社藤井石油店

セルフ児島SS

岡山県 倉敷市

児島柳田町878-1

TEL:086-473-1281 SS-371226

サイトNo 2901-02 データNo9648-9650

外通番

00:XXXXXXXX 2019/04/20

ENEOS

納品書(領収書)

車の事はなんでもお任せください！
 ☆車検☆新車 中古車販売☆
 ☆コーティング☆板 金☆
 ☆オイル交換☆タイヤ交換☆
 2019年05月10日 12:48

売上
 MAMORU MORI 様

XXXXXXXXXX-X-XXX

ENEOSカード(コア)

車両番号 実車番

0110-00

レギュラーG P-10

60.97L *
 147円 ￥8,963

(内ガソリン税53.80円 ￥3,280)

合計 ￥8,963

(内消費税等(8.00%) ￥664)

クレジット支払

有効期限: XX/XX NC

支払方法: 一括払い

承認番号: 7702959

現金で決済した場合は領収書は発行できません。
 消費税額表示のみの場合は消費税額が請求書に
 記載されています。

消費税は、地方消費税が含まれています。

有限会社藤井石油店

セルフ児島SS

岡山県 倉敷市

児島柳田町878-1

TEL:086-473-1281 SS-371226

サイトNo 7369-04 データNo0437-0439

外通番

02:XXXXXXXX 2019/05/10

ENEOS

納品書(領収書)

車の事はなんでもお任せください！
 ☆車検☆新車 中古車販売☆
 ☆コーティング☆板 金☆
 ☆オイル交換☆タイヤ交換☆
 2019年05月23日 16:33

売上
 MAMORU MORI 様

XXXXXXXXXX-X-XXX

ENEOSカード(コア)

車両番号 実車番

0110-00

レギュラーG P-07

32.53L *
 147円 ￥4,782

(内ガソリン税53.80円 ￥1,750)

合計 ￥4,782

(内消費税等(8.00%) ￥354)

クレジット支払

有効期限: XX/XX NC

支払方法: 一括払い

承認番号: 3339325

現金で決済した場合は領収書は発行できません。
 消費税額表示のみの場合は消費税額が請求書に
 記載されています。

消費税は、地方消費税が含まれています。

有限会社藤井石油店

セルフ児島SS

岡山県 倉敷市

児島柳田町878-1

TEL:086-473-1281 SS-371226

サイトNo 3236-03 データNo7310-7312

外通番

01:XXXXXXXX 2019/05/23

領収書No.	議員名	内容	対象金額	投分	支払金額	備考
39	森 守	ガソリン代	4,313	1/2	¥2,156-	
40	森 守	ガソリン代	8,963	1/2	¥4,481-	
41	森 守	ガソリン代	4,783	1/2	¥2,391-	

領 収 証

B No 34313

原 勲 様

令和元年 5月 8日

金額	7	3	2	7	7	0
----	---	---	---	---	---	---

内 現 金	〇
小 切 手	銀行 支店
手 形	年 月 日

印 紙

但し

原 石 油 株 式 会 社

担当者印

上記の通り領収致しました

本店・児島給油所 倉敷市 2の1
TEL 10
FAX 10

印なきは無効



納品書 (領収書)

(株) 守屋石油店
箭 田SS
岡山県倉敷市 真備町 箭田
33-3
TEL:0866-98-1141 SS-032797

2019年06月05日 15:08 伝票No.0117
通番2278

VISA 三村 様 種
XXXXXXXXXXXX 車番4975
売上 VISA

11200
レギュラーガソリン P07 ¥3907
数量 26.40(L)
単価 @148

合計 ¥3,907
(内ガソリン税 @53.8 ¥1420)
(内消費税等 ¥289)

承認No.0000004171
支払方法 通常
担当: 7

0770-0770 01 2019/06/05

レシートを折りたたんで保管の際は
印字面が内側になる様をお願いします



納品書(領収書)

2019年06月24日 08:56

売上 三村 様
VISA カード 利用
トク XXXXXXXXXXXX

提携カード
車両番号 実車番
2100-00

レギュラーガソリン P-01
26.25L *
144円 ¥3,780
(内ガソリン税53.80円 ¥1,412)
合計 ¥3,780

(内消費税等(8.00%) ¥280)
クレジット支払
有効期限: XX/XX NC
支払方法: 一括払い
承認番号: 0005035

現金でお支払いの場合は領収書にかき添えて頂きます。
消費税額表示のない場合は消費税を請求書にて
ご請求いたします。
消費税には、地方消費税が含まれています。

赤澤屋 株式会社 セルフ福島店
岡山県 倉敷市黒崎20-1
TEL:086-464-6100 SS-033122
レシートNo 5909-01 データNo4888-4890
外通番 004 2019/06/24

領収書No.	議員名	内容	対象金額	按分	支払金額	備考
55	原 勲	ガソリン代4月分	32,770	1/2	¥16,385-	
78	三村英世	ガソリン代	3,907	1/2	¥1,953-	
79	三村英世	ガソリン代	3,780	1/2	¥1,890-	

ENEOS

納品書(領収書)

2019年06月30日 19:13

売上
VISA カード 三村 様

トク XXXXXXXXXXXX

提携カード

車両番号 実車番

2100-00

レギュラーガソリン P-22
29.58L

(144円) ¥4,259

(単価値引 2円) -¥59

値引後単価 142円 ¥4,200

(内ガソリン税53.80円) ¥1,591

合計 ¥4,200

(内消費税等(8.00%)) ¥311

クレジット支払

有効期限: XX/XX NC

支払方法: 一括払い

承認番号: 0003430

現金でお支払いの場合は領収書にかえて頂きます。

消費税額表示のない場合は消費税を請求書にて

ご確認ください。

消費税は 地方消費税が含まれています。

赤澤屋 株式会社 セルフ福島店

岡山県 倉敷市築崎20-1

TEL:086-464-6100 SS-033122

レシートNo 4832-08 データNo8384-8386

外通番

003 2019/06/30

売上明細書(領収書)

株式会社森永石油店

倉敷給油所

岡山県倉敷市老松町2-7-8

TEL:086-422-1647

2019/07/06(土)15:44 2019/07/06

クレジットカード 三村 様

売上 クレジット(自SS)

2537 000020

レギュラー ¥4117

2B,20L, J 0146 L-3 P-3

合計 ¥4,117

(内消費税等 ¥305)

※本書保管上のお願ひ

財布・手帳等にはさんで保管頂く場合は、印刷面を内側に折り保管をお願い致します。

No.0543

担当: []

ENEOS

納品書(領収書)

2019年07月01日 17:50

売上

JCB カード 三村 様

トク XXXXXXXXXXXX

提携カード

車両番号 実車番

0003-00

軽油 P-06
37.27L

129円 ¥4,807

(内軽油本体 96.90円) ¥3,611

(内軽油税 32.10円) ¥1,196

合計 ¥4,807

(内消費税等(8.00%)) ¥267

クレジット支払

有効期限: XX/XX NC

支払方法: 一括払い

承認番号: 0186199

現金でお支払いの場合は領収書にかえて頂きます。

消費税額表示のない場合は消費税を請求書にて

ご確認ください。

消費税は 地方消費税が含まれています。

有限会社吉田総合燃料店

船穂中央SS

岡山県 倉敷市

船穂町船穂2619

TEL:086-552-3106 SS-303083

レシートNo 5557-01 データNo2380-2382

外通番

005 2019/07/01

領収書No	議員名	内容	対象金額	按分	支払金額	備考
80	三村英世	ガソリン代	4,200	1/2	¥2,100-	
81	三村英世	ガソリン代	4,117	1/2	¥2,058-	
86	荒木竜二	ガソリン代	4,807	1/2	¥2,403-	

納品書
(領収書)

売上
2019年07月25日 20:25
クレジットカード会員様

JCB
XXXXXXXXXXXX 0000

レギュラー P-22 内税 8%
32.84L 145.00 ¥4762
スロット値引 -5.00 -¥164
(小計) ¥4598
1108.00

合計 ¥4,598
(内消費税等 ¥341)
(内ガソリン税 859.80 ¥1,767)

支払方法 1回
有効期限 XX年XX月

2019/07/25 (133014)
上野油業株式会社 セルフ給油所

岡山県倉敷市沖267-1 TEL086-430-0326

シートNo. 0581-08
1等 大当たり
5円/L値引きです。

ENEOS

納品書(領収書)

2019年07月19日 15:33

売上
JCB カード カイン 様
トクン XXXXXXXXXXXX
提携カード
車両番号 実車番 3769
2000-00

レギュラーガソリン P-10
27.00L *
152円 ¥4,104
(内ガソリン税53.80円 ¥1,453)

合計 ¥4,104
(内消費税等(8.00%) ¥304)

クレジット支払
有効期限: XX/XX NC
支払方法: 一括払い
承認番号: 0097359

現金でお買上げの場合は領収書をおまかせして頂きます。
消費税額表示のない場合は消費税も領収書にて
請求いたします。
消費税には 地方消費税が加算されています。

赤澤屋株式会社
Dr. Drive 沖新町店
岡山県倉敷市沖新町40-16
TEL:086-421-2216 SS-033112
シートNo. 3355-02 デーNo9934-9936
外通番 098 2019/07/19

JASS

領収書

売上
全農エネルギー(株)
JASS-PORT笠岡
岡山県笠岡市笠岡5628-5
TEL:0865-63-4005 SS:9362030205
2019/04/06(土)14:21

現金会員 様

現金メンバー 99-99
区分 11 納付OK
No.2580 P-05

ハイオク
50.84L/1 140.0 ¥7118
★本日は 143円より 3円/L引きです

合計 ¥7,118
(内消費税等 ¥527)
お預り ¥10,000
お釣り ¥2,882

係員:店舗実績 シートNo.1513 01

領収書No.	議員名	内容	対象金額	按分	支払金額	備考
87	荒木竜二	ガソリン代	4,598	1/2	¥2,299-	
88	荒木竜二	ガソリン代	4,104	1/2	¥2,052-	
102	難波明裕	ガソリン代	7,118	1/2	¥3,559-	

領収書貼付用紙

100 調査研究費 自動車燃料代

領 収 証

002165

令和 一年 6月 10日

北島克彦 殿

領収金額	百万	千	円
	4	36	000
(内訳 商品代 消費税)			

収入
印 紙

回し 決済代
上記金額正に領収致しました。
※消費税には地方消費税が含まれています。

経理印	係 印	請求額等
		現金等
		小切手等

プロパン
有限会社 北島石油店
〒711-0924 倉敷 1 62
電話 (086) 479-9146(代)

15610A01

請 求 書 令和 一年 5月 31日 No. _____

北島克彦 様 倉敷市大島1丁目1番62号
下記のとおり御請求申し上げます 有限会社 北島

税込合計金額	936,000.-	税率	%	消費税額等	
月日	品 名	数量	単価	金額 (税抜・税込)	摘要
5/1	ガソリン	36.80	150	5370	
6	"	38.21	150	5731	
11	"	39.63	153	6063	
17	"	40.12	153	6138	
23	"	41.09	153	6286	
30	"	41.92	153	6413	
12	ポイント割引				
合 計				36,000	

支払金額	備考

コクヨ 9-322

95	北島克彦	ガソリン代5A分	36,000	1/2	¥18,000-
----	------	----------	--------	-----	----------

ENEOS

領収書

富田産業株式会社
富田給油所
岡山県倉敷市玉島八島1799-5
TEL:086-522-5108
2019/04/27(土)08:23

上様

売上 現金引手
ハイオクガソリン
000180 ¥8164
52.00L @157.0 L-3 N-3
(内ガソリン税 @53.8 ¥2798)

小計 ¥8,164

(内消費税等 ¥605)

合計 ¥8,164

※上記にて領収書とさせていただきます

No.4320 担当:0009

POS番号01

2019/04/27

ENEOS

納品書(領収書)

2019年08月04日 08:44

売上 JCB カード 引手様
トークン XXXXXXXXXXXXXXX

提携カード

車両番号 実車番

2100-00

レギュラーガソリン P-22

30.36L *

141円 ¥4,281

(内ガソリン税53.80円 ¥1,633)

合計 ¥4,281

(内消費税等(8.00%) ¥317)

クレジット支払

有効期限: XX/XX NC

支払方法:一括払い

承認番号: 0055187

トークン番号: XXXXXXXXXXXXXXX

Tポイント: 19P

利用ポイント 0P

利用可能ポイント 1056P

本日付与されたポイントは2~3日

目以降に反映されます。有効期限切

等の理由で、Tカードにポイントが

加算されないことがあります。

詳細はwww.tsite.jpにてご確認下さ

い。

現金でお買上げの場合は領収書にてご請求下さい。

消費税額表示のない場合は消費税を領収書にて

ご請求いたします。

消費税は、地方消費税が含まれています。

消費税は、地方消費税が含まれています。

消費税は、地方消費税が含まれています。

消費税は、地方消費税が含まれています。

消費税は、地方消費税が含まれています。

消費税は、地方消費税が含まれています。

消費税は、地方消費税が含まれています。

消費税は、地方消費税が含まれています。

消費税は、地方消費税が含まれています。

消費税は、地方消費税が含まれています。

消費税は、地方消費税が含まれています。

消費税は、地方消費税が含まれています。

消費税は、地方消費税が含まれています。

消費税は、地方消費税が含まれています。

ENEOS

納品書(領収書)

2019年08月13日 15:57

売上 JCB カード 引手様
トークン XXXXXXXXXXXXXXX

提携カード

車両番号 実車番

0002-00

ENEOSレギュラー P-08

27.44L *

146円 ¥4,006

(内ガソリン税53.80円 ¥1,476)

合計 ¥4,006

(内消費税等(8.00%) ¥297)

クレジット支払

有効期限: XX/XX NC

支払方法:一括払い

承認番号: 0108837

現金でお買上げの場合は領収書にてご請求下さい。

消費税額表示のない場合は消費税を領収書にて

ご請求いたします。

消費税は、地方消費税が含まれています。

消費税は、地方消費税が含まれています。

消費税は、地方消費税が含まれています。

消費税は、地方消費税が含まれています。

消費税は、地方消費税が含まれています。

消費税は、地方消費税が含まれています。

消費税は、地方消費税が含まれています。

消費税は、地方消費税が含まれています。

消費税は、地方消費税が含まれています。

消費税は、地方消費税が含まれています。

消費税は、地方消費税が含まれています。

消費税は、地方消費税が含まれています。

消費税は、地方消費税が含まれています。

消費税は、地方消費税が含まれています。

消費税は、地方消費税が含まれています。

消費税は、地方消費税が含まれています。

赤澤屋 株式会社
D Dセルフ倉敷インター店
岡山県 倉敷市平田46-6
TEL:086-421-4800 SS-033114
ビルNo 7547-08 デーNo6952-6954
外通番
001セルフ倉敷 2019/08/04

有限会社吉田総合燃料店
船穂中央SS
岡山県 倉敷市
船穂町船穂2619
TEL:086-552-3105 SS-303083
ビルNo 1090-01 デーNo9315-9317
外通番
001 2019/08/13

領収書No.	議員名	内容	対象金額	按分	支払金額	備考
103	難波朋裕	ガソリン代	8,164	1/2	¥4,082-	
113	荒木竜二	ガソリン代	4,281	1/2	¥2,140-	
114	荒木竜二	ガソリン代	4,006	1/2	¥2,003-	

原 勲 様

領 収 証

B No 35557

令和元年 6月20日

金額	16,170
----	--------

内 現金	0
小切手	銀行 支店
訳 手形	年 月 日

印
紙

但し

原 石 油 株 式 会 社

担当者印

上記の通り領収致しました

本店・児島給油所 倉敷市 2の1
TEL 10
FAX 10

印なきは無効

ENEOS

売上明細書 (領収書)

納品書 (領収書)

2019年07月31日 13:39

売上
VISA カード がイン 三村 様
トケ XXXXXXXXXX
提携 ド
車両番号 実車番
2100-00

レギュラーガソリン P-22
25.70L *
(141円) ¥3,623
(単価値引 2円 -¥51)
値引後単価 139円 ¥3,572
(内ガソリン税53.80円 ¥1,383)
合計 ¥3,572
(内消費税等(8.00%) ¥265)

クレジット支払
有効期限: XX/XX NC
支払方法: 一括払い
承認番号: 0005854

現金でお買上げの場合は領収書からとって頂きます。
消費税額表示のない場合は消費税を請求書にて
請求いたします。
消費税は 地方消費税が含まれています。

赤澤屋 株式会社 セルフ福島店
岡山県 倉敷市黒崎20-1
TEL:086-464-6100 SS-033122
レシートNo 3486-08 〒-9No1252-1254
外通番17-85076
004 2019/07/31

株式会社森永石油店
倉敷給油所
岡山県倉敷市老松町2-7-8
TEL:086-422-1647

2019/07/23(火)11:21 2019/07/23

クレジット カード 三村 様
売上 クレジット (自SS)

3918 000020
レギュラー ¥2803
19.20L, J @146 L-4 P-4

合計 ¥2,803
(内消費税等 ¥208)

※本書保管上のお願
財布・手帳等にはさんで保管頂く場
合は、印刷面を内側に折り保管をお
願ひ致します。

No.1735 担当: [Redacted]

領収書No.	議員名	内容	対象金額	按分	支払金額	備考
119	原 勲	ガソリン代 5A分	16,170	1/2	¥8,085-	
127	三村英世	ガソリン代	3,572	1/2	¥1,786-	
128	三村英世	ガソリン代	2,803	1/2	¥1,401-	

ENEOS

納品書(領収書)

2019年08月06日 14:10

売上 **三村** 様
VISA カード 0117

トク XXXXXXXXXXXX

提携カード

車両番号 喫車番

2100-00

レギュラーガソリン P-07

17.27L

(141円) ¥2,436

(単価値引 2円 -¥35)

値引後単価 139円 ¥2,401

(内ガソリン税53.80円 ¥929)

合計 ¥2,401

(内消費税等(8.00%) ¥178)

クレジット支払

有効期限: XX/XX NC

支払方法: 一括払い

承認番号: 0002501

現金でお支払いの場合は領収書がご用意して頂きます。

消費税表示のない場合は消費税を請求させていただきます。

ご了承ください。

消費税には、地方消費税が含まれています。

赤澤屋 株式会社

DDセルフ倉敷インター店

岡山県 倉敷市平田46-6

TEL:086-421-4800 SS-033114

サイトNo 3571-03 データNo4610-4612

外通番

001セルフ倉敷 2019/08/06

ENEOS

納品書(領収書)

2019年08月13日 13:24

売上 **三村** 様
VISA カード 0117

トク XXXXXXXXXXXX

提携カード

車両番号 喫車番

2100-00

レギュラーガソリン P-13

25.90L

141円 ¥3,652

(単価値引 2円 -¥52)

値引後単価 139円 ¥3,600

(内ガソリン税53.80円 ¥1,393)

合計 ¥3,600

(内消費税等(8.00%) ¥267)

クレジット支払

有効期限: XX/XX NC

支払方法: 一括払い

承認番号: 0001299

現金でお支払いの場合は領収書がご用意して頂きます。

消費税表示のない場合は消費税を請求させていただきます。

ご了承ください。

消費税には、地方消費税が含まれています。

赤澤屋 株式会社 セルフ福島店

岡山県 倉敷市黒崎20-1

TEL:086-464-6100 SS-033122

サイトNo 3582-05 データNo3567-3569

外通番

001 2019/08/13

ENEOS

納品書(領収書)

2019年08月25日 14:15

売上 **三村** 様
VISA カード 0117

トク XXXXXXXXXXXX

提携カード

車両番号 喫車番

2100-00

レギュラーガソリン P-01

28.07L

141円 ¥3,958

(単価値引 2円 -¥56)

値引後単価 139円 ¥3,902

(内ガソリン税53.80円 ¥1,510)

合計 ¥3,902

(内消費税等(8.00%) ¥289)

クレジット支払

有効期限: XX/XX NC

支払方法: 一括払い

承認番号: 0004555

現金でお支払いの場合は領収書がご用意して頂きます。

消費税表示のない場合は消費税を請求させていただきます。

ご了承ください。

消費税には、地方消費税が含まれています。

赤澤屋 株式会社 セルフ福島店

岡山県 倉敷市黒崎20-1

TEL:086-464-6100 SS-033122

サイトNo 5463-01 データNo2493-2495

外通番

004 2019/08/25

領収書No.	議員名	内容	対象金額	按分	支払金額	備考
129	三村英世	ガソリン代	2,401	1/2	¥1,200-	
130	三村英世	ガソリン代	3,600	1/2	¥1,800-	
131	三村英世	ガソリン代	3,902	1/2	¥1,951-	

ENEOS

納品書(領収書)

2019年08月27日 16:47

売上
JCB カード 様
ト-ク XXXXXXXXXXXX
提携カード
車両番号 実車番
2000-00
レギュラーガソリン P-11
34.00L *
149円 ¥5,066
合計 ¥5,066
(内消費税等(8.00%) ¥375)
クレジット支払
有効期限: XX/XX NC
支払方法: 一括払い
承認番号: 0195990
現在でお買上げの場合併領収書がごまきて頂きます。
消費税額表示のない場合は消費税を請求書にて
ご請求いたします。
消費税は 地方消費税が含まれています。

赤澤屋 株式会社
Dr. Drive 倉敷福島店
岡山県 倉敷市黒崎66-1
TEL:086-463-6080 SS-033116
レ-トNo 2492-02 デ-ルNo3213-3215
外通番
003 2019/08/27

ENEOS

納品書(領収書)

2019年09月07日 17:23

売上
JCB カード 様
ト-ク XXXXXXXXXXXX
提携カード
車両番号 実車番
0026-00
レギュラー P-08
35.92L *
144円 ¥5,172
合計 ¥5,172
(内消費税等(8.00%) ¥383)
クレジット支払
有効期限: XX/XX NC
支払方法: 一括払い
承認番号: 0110750
レ-ト番号: XXXXXXXXXXXX
ポイント: 基本P 23P
特別P 0P
今回計 23P
利用ポイント 0P
利用可能ポイント 1071P
本日付与されたポイントは2~3日
目以降に反映されます。有効期限切
等の理由で、Tカードにポイントが
加算されないことがあります。
詳細はwww.tsite.jpにてご確認下
さい。

現在でお買上げの場合併領収書がごまきて頂きます。
消費税額表示のない場合は消費税を請求書にて
ご請求いたします。
消費税は 地方消費税が含まれています。

ENEOSフロンティア中国C.O
DDセルフ広江店
岡山県 倉敷市
広江2丁目15-40
TEL:086-455-8244 SS-101587
レ-トNo 5429-03
デ-ルNo5722-5724
外通番
032セルフ 2019/09/07



納品書 (領収書)

内海興産株式会社
倉敷北SS
岡山県倉敷市 宮前
字 河間 30-1
TEL:086-421-7494 SS-054254

2019年09月16日 15:53 伝票No.0192
通番2339

J C B 様
XXXXXXXXXXXXXXXX
売上 JCB
200
レギュラー P11 ¥4149
数量 29.22(L)
単価 0142

合計 ¥4,149
(内消費税 @53.8 ¥1572)
(内消費税 8%(対象 ¥4149) ¥307)
支払方法 通常
担当: 9-6028-6028 01 2019/09/16
レシートを折りたたんで保管の際は
印字面が内側になる様をお願いします

領収書No.	議員名	内容	対象金額	按分	支払金額	備考
142	荒木竜二	ガソリン代	5,066	1/2	¥2,533-	
143	荒木竜二	ガソリン代	5,172	1/2	¥2,586-	
144	荒木竜二	ガソリン代	4,149	1/2	¥2,074-	

ENEOS

納品書(領収書)

2019年09月22日 18:39

売上

JCB カード カイロ 様

トークン XXXXXXXXXXXXXXX

提携カード

車両番号 実車番 3789

0026-00

レギュラー P-02

26.00L *

143円 ¥3,718

合計 ¥3,718

(内消費税等(8.00%) ¥275)

クレジット支払

有効期限: XX/XX NC

支払方法: 一括払い

承認番号: 0149083

ENEOS石油カルテックス株式会社

中庄SS

岡山県倉敷市松島272

TEL:086-482-1281 SS-800081

サイトNo 5234-01 データNo0458-0460

外通番

008 2019/09/22

ENEOS

納品書(領収書)

2019年09月12日 11:03

売上

VISA カード カイロ 様 三村

トークン XXXXXXXXXXXXXXX

提携カード

車両番号 実車番

2100-00

レギュラーガソリン P 16

26.62L

141円 ¥3,753

(単価値引 2円 ¥53)

値引後単価 139円 ¥3,700

(内ガソリン税53.80円 ¥1,437)

合計 ¥3,700

(内消費税等(8.00%) ¥274)

クレジット支払

有効期限: XX/XX NC

支払方法: 一括払い

承認番号: 0004118

※本領収書は、領収書として有効です。

※領収書は、領収書として有効です。

※領収書は、領収書として有効です。

※領収書は、領収書として有効です。

赤澤屋 株式会社

DrDriveセルフ倉敷中央店

岡山県 倉敷市白楽町478-1

TEL:086-435-5770 SS-033567

サイトNo 5996-06 データNo4737-4739

外通番

00 2019/09/12

ENEOS

納品書(領収書)

2019年10月01日 10:42

売上 三村

VISA カード カイロ 様

トークン XXXXXXXXXXXXXXX

提携カード

車両番号 実車番

2100-00

レギュラーガソリン P-13

27.11L *

144円 ¥3,904

(内ガソリン税53.80円 ¥1,459)

合計 ¥3,904

(消費税10%対象 ¥3,904)

(内消費税等 ¥355)

クレジット支払

有効期限: XX/XX NC

支払方法: 一括払い

承認番号: 0002132

※本領収書は、領収書として有効です。

※領収書は、領収書として有効です。

※領収書は、領収書として有効です。

※領収書は、領収書として有効です。

赤澤屋 株式会社

DrDriveセルフ倉敷中央店

岡山県 倉敷市白楽町478-1

TEL:086-435-5770 SS-033567

サイトNo 1648-05 データNo7484-7486

外通番

004 2019/10/01

領収書No.	議員名	内容	対象金額	按分	支払金額	備考
145	荒木竜二	ガソリン代	3,718	1/2	¥1,859-	
155	三村英世	ガソリン代	3,700	1/2	¥1,850-	
156	三村英世	ガソリン代	3,904	1/2	¥1,952-	

領 収 証

002114

令和 一年 7 月 10 日
平成

北 島 克 彦 殿

領収金額		万	千	円
	7	30.000		

(内訳 商品代 円 消費税 円)

収 入
印 紙

但し

上記金額正に領収致しました。
※消費税には地方消費税が含まれています。

経 理 印	係 印

請求額 ¥
現金 ¥
小切手 ¥

プロパン
有限 北 島 石 油 店
会社 〒711-0924 倉敷 3-62
電話 (086) 479-9146 (代)

19631001

請 求 書 R1年6月30日 No.

北 島 克 彦 様 倉敷市大島1丁目
下記のとおり御請求申し上げます 株式会社 北島石油店

税込合計金額		税率 %	消費税額等		
7 30,000					
月日	品名	数量	単価	金額 (税抜・税込)	摘要
6.4	ガソリン	28.51	153	5,892	
10	"	39.20	153	5,997	
15	"	34.00	153	5,202	
21	"	42.36	153	6,481	
28	"	42.12	153	6,444	
12	ポイント割			16	
合 計				30,000	

払金額	備考

コケヨ 9-322

146	北島克彦	ガソリン代6月分	30,000	1/2	¥15,000-
-----	------	----------	--------	-----	----------

領収書貼付用紙

100 調査研究費 自動車燃料代

領 収 証

002141

令和 平成 年 8 月 10 日

北 島 克 彦 殿

領収金額	百万	千	百	十	円
		3	0	0	0
(内訳 商品代 30,000円と17円 消費税 0円)					

取 人
印 紙

但し
上記金額正に領収致しました。
※消費税には地方消費税が含まれています。

経理印	係	印

請求額等
現金等
小切手等

プロパン・物
有限会社 北 島 石 油 店
〒711-0924 倉敷市
電話 (086) 479-9146

請 求 書 2019年7月31日 No. _____

北 島 克 彦 様 倉敷市大島1丁目 号
有限会社 北 島 石 油 店
下記のとおり御請求申し上げます

税込合計金額 30,000.- 税率 % 消費税額等

月日	品 名	数 量	単 価	金 額 (税抜・税込)	摘 要
7/4	ガソリン	37.86	153	5,792	
10	"	39.21	153	5,999	
16	"	40.50	153	6,196	
22	"	39.30	149	5,855	
30	"	41.63	149	6,202	
7					
8					
9					
10					
11					
12	ポイント割			44	
合 計				30000	

払金額 備考

147 北 島 克 彦 ガソリン代 7A分 30,000 1/2 ￥15,000

領収証

002228

昭和57年9月10日

北島克彦 殿

領収金額	万円	千	円
	0	30.000	000

(内訳 商品代 円 消費税 円)

取 入
印 紙

但し ガソリン代 417
上記金額正に領収致しました。
※消費税には地方消費税が含まれています。

経 理 印	係 印	請求額等
		現金等
		小切手等

プロパン
有限会社 北島石油店
〒711-0924 倉敷 11-62
電話 (086) 479-9146

150516301

請 求 書 昭和57年8月31日 No. _____

北島克彦 様 倉敷市大島1丁
下記のとおり御請求申し上げます 有限会社 北島石油店

税込合計金額	¥ 30.000	税率	消費税額等		
		%			
月日	品名	数量	単価	金額 (税抜・税込)	摘要
8/5	ガソリン	40.29	149	6,003	
10	"	38.80	149	5,781	
16	"	38.68	149	5,763	
21	"	42.00	149	6,258	
27	"	41.59	149	6,196	
合計				30,000	

支払金額	備考

コクニ 9-322

148	北島克彦	ガソリン代88分	30,000	1/2	¥15,000-
-----	------	----------	--------	-----	----------

領収書貼付用紙

100 調査研究費 自動車燃料代

原 勲 様

領 収 証

B No 35459

令和元年 8 月 6 日

金額	1	9	5	6	0
	1	8	1	2	0

内 訳	現金	0			
	小切手	銀行	支店		
	手形	年 月 日			

印
紙

但し

-8

原石油株式会社

本店・児島給油所 倉敷 2の1
TEL 10代
FAX 10 印なきは無効

上記の通り領収致しました

原 勲 様

領 収 証

B No 35273

令和元年 9 月 7 日

金額	1	8	1	7	0
	1	8	1	7	0

内 訳	現金	0			
	小切手	銀行	支店		
	手形	年 月 日			

印
紙

但し

-6

原石油株式会社

本店・児島給油所 倉敷 2の1
TEL 10代
FAX 10 印なきは無効

上記の通り領収致しました

領収書No	議員名	内容	対象金額	按分	支払金額	備考
166	原 勲	ガソリン代BA分	19,120	1/2	¥9,560-	
167	原 勲	ガソリン代9A分	18,170	1/2	¥9,085-	
		ガソリン代		1/2		

ENEOS

納品書(領収書)

2019年10月21日 10:05

エネパス利用

上 三村 様 M

33567-900001-759

現金フリー

車両番号 英車番

2100-00

レギュラーガソリン P-13

21.74L

138円 ¥3,000

(内ガソリン税53.80円 ¥1,170)

合計 ¥3,000

(消費税10%対象 ¥3,000)

内消費税等 ¥273)

プリカ支払 ¥3,000

引落前残高 ¥3,000

引落後残高 ¥0

カードID

有効期限 2021/10/21

端末処理番号 48833

トランザクションID

取引日付 2019/10/21

現金でお買上げの場合は領収書にかえて頂きます。

赤澤屋 株式会社

DrDriveセルフ倉敷中央店

岡山県 倉敷市白楽町478-1

TEL:086-435-5770 SS-033567

サイトNo.4472-05 〒No.1952-1954

001 2019/10/21



納品書(領収書)



納品書(領収書)

内海興産株式会社

倉敷北SS

岡山県倉敷市 宮前

字 河間 30-1

TEL:086-421-7454

SS-064254

内海興産株式会社

倉敷北SS

岡山県倉敷市 宮前

字 河間 30-1

TEL:086-421-7494

SS-064254

2019年10月04日 10:40

伝票No.0066
通番2130

2019年10月15日 08:14

伝票No.0016
通番2293

J C B 様

XXXXXXXXXXXX

売上 J C B

J C B 様

XXXXXXXXXXXX

売上 J C B

200

レギュラー P05 ¥4648

数量 32.97(L)

単価 @141

200

レギュラー P05 ¥3916

数量 27.01(L)

単価 @145

合計

¥4,648

(内プリカ税 @53.8 ¥174)

(内消費税10%(対象 ¥4648) ¥423)

支払方法 通常

担当: 1-

2557-2557 01 2019/10/04

レシートを折りたたんで保管の際は

印字面が内側になる様をお願いします

合計

¥3,916

(内プリカ税 @53.8 ¥1453)

(内消費税10%(対象 ¥3916) ¥356)

支払方法 通常

担当: 9-

6449-6449 01 2019/10/15

レシートを折りたたんで保管の際は

印字面が内側になる様をお願いします

領収書No.	議員名	内容	対象金額	按分	支払金額	備考
195	三村英世	ガソリン代	3,000	1/2	¥1,500-	
202	荒木竜二	ガソリン代	4,648	1/2	¥2,324-	
203	荒木竜二	ガソリン代	3,916	1/2	¥1,958-	

領収書貼付用紙

100 調査研究費 自動車燃料代



納品書 (領収書)

納品書 (領収書)

納品書 (領収書)

住倉学園 サンガーデン
サンガーデン吉備路
岡山県総社市三須 1 1 2 7-1
TEL:0866-94-4700 SS-64006

内海興産株式会社
倉敷北SS
岡山県倉敷市 宮前
字 河間 30-1
TEL:086-421-7494 SS:054254

2019年10月21日 15:14 伝票No.0037
通番0752

2019年10月24日 10:56 伝票No.0061
通番2013

JCB 様
XXXXXXXXXXXX
お買上 JCB

J C B 様
XXXXXXXXXXXX
売上 J C B

02000
レギュラー P05 ¥2510
数量 17.19(L)
単価 @146

200
レギュラー P11 ¥4766
数量 32.87(L)
単価 @145

合計 ¥2,510
(内消費税 @53.8 ¥925)
(内消費税10%(対象 ¥2510) ¥228)
担当: 14- [redacted]

合計 ¥4,766
(内消費税 @53.8 ¥1768)
(内消費税10%(対象 ¥4766) ¥433)
支払方法 通常
担当: 9- [redacted]

8634-8634 01 2019/10/21
レシートを折りたたんで保管の際は
印字面が内側になる様をお願いします

9739-9739 01 2019/10/24
レシートを折りたたんで保管の際は
印字面が内側になる様をお願いします



領収書

富田産業株式会社
富田給油所
岡山県倉敷市玉島八島1799-5
TEL:086-522-5108
2019/05/27(月)13:22

上 様
1-61025-00017 20421 0000
売上 現金 手
ハイオクガソリン
000180 ¥8100
50.00L @162.0 1-3 N-3
(内ガソリン税 @53.8 ¥2680)

小計 ¥8,100
(内消費税等 ¥600)
合計 ¥8,100

※上記にて領収書とさせていただきます
No.6906 担当:0005 [redacted]
POS番号01
2019/05/27

領収書No.	議員名	内容	対象金額	按分	支払金額	備考
204	荒木竜二	ガソリン代	2,510	1/2	¥1,255-	
205	荒木竜二	ガソリン代	4,766	1/2	¥2,383-	
213	難波朋裕	ガソリン代	8,100	1/2	¥4,050-	

領収書貼付用紙

100 調査研究費 自動車燃料代

ENEOS

領収書

富田産業株式会社
富田給油所
岡山県倉敷市玉島八島1799-5
TEL:086-522-5108
2019/06/14(金)07:50

上 様
1-81025-00017 20421 0000
売上 現金引 手
ハイオクガソリン
000180 ¥8586
53.00L 0162.0 L-3 N-3
(内ガソリン税 053.8 ¥2851)

小計 ¥8,586
(内消費税等 ¥636)
合計 ¥8,586

※上記にて領収書とさせていただきます
No.8519 担当:0005
POS番号01
2019/06/14

納品書
(領収書)

売上
2019年06月27日 14:41
上 様

現金引
0-133011-08001 手0901
ハイオク P-14 内税 8%
53.00L 0162.0 L-3 N-3
スロット付引 ¥5.00 ¥261
(小計) ¥8586
11091.00

合計 ¥8,586
(内消費税等 ¥636)
(内ガソリン税 053.8 ¥2851)
※上記にて領収書とさせていただきます。

お預かり ¥8586 お釣り銭 ¥0
2019/06/27 (133011)
上野産業株式会社 セルフUo新倉敷
岡山県倉敷市玉島3296-1
TEL:086-435-5077

券No.0124-03
※上記にて領収書とさせていただきます。
5円/L値引きです。

納品書
(領収書)

売上
2019年07月13日 13:49
上 様

現金引
0-183012-08001 手0901
ハイオク P-14 内税 8%
52.24L 0154.0 L-3 N-3
スロット付引 ¥5.00 ¥261
(小計) ¥7784
11031.00

合計 ¥7,784
(内消費税等 ¥577)
(内ガソリン税 055.8 ¥2,815)
※上記にて領収書とさせていただきます。

お預かり ¥7784 お釣り銭 ¥2216
2019/07/13 (183012)
上野産業株式会社 セルフUo新倉敷
岡山県倉敷市玉島八島6-1090-1
TEL:086-522-0166

券No.0183-05
※上記にて領収書とさせていただきます。
5円/L値引きです。

領収書No.	議員名	内容	対象金額	按分	支払金額	備考
214	難波朋裕	ガソリン代	8,586	1/2	¥4,293-	
215	難波朋裕	ガソリン代	4,470	1/2	¥2,235-	
216	難波朋裕	ガソリン代	7,784	1/2	¥3,892-	



納品書
(領収書)

納品書 (領収書)

株式会社明星
玉島インターSS
岡山県倉敷市長尾1006-1
TEL:086-525-5588 SS-64004

2019年08月06日 16:21 伝票No.0148
通番2878

4-64004-000001
お買上 現金

01500
ハイオク P20 ¥7896
数量 52.29(L)
単価 ①51

合計 ¥7,896
(内消費税等 ②53.8 ¥2813)
(内消費税等 ¥585)
お支払い ¥10,000
お釣り ¥2,104

4543-4543 07 2019/08/06
上記にて領収書に替えさせていただきます

売上
2019年08月26日 14:49
上 様

現金引-1 手0031

ハイオク P-8 内税 3%
51.61L ①51.00 ¥7793
スロット値引 -3.00 -¥154
(小計) ¥7639
11001.00

合計 7,639
(内消費税等 ¥566)
(内消費税 ②53.8 ¥2,777)
※上記にて領収書とさせていただきます。

お預かり ¥10000 お釣り銭 ¥2361

2019/08/26 (133012)
上野油業株式会社 セルフリ○新倉敷

岡山県倉敷市玉島瓜崎6-1090-1
TEL086-522-0166

レシートNo. 0148-03
4等 小当たり
3円/L値引きです。



全頁引又書

富田産業株式会社
富田給油所
岡山県倉敷市玉島八島1799-5
TEL:086-522-5108
2019/09/09(月)08:30

上 様
20421 0000

売上 現金引- 手
ハイオクガソリン
000180 ¥7742
49.00L ①158.0 L-3N-3
(内ガソリン税 ②53.8 ¥2636)

小計 ¥7,742
(内消費税等 ¥573)
合計 ¥7,742

※上記にて領収書とさせていただきます
No.6632 担当:0005
POS番号01
2019/09/09

領収書No.	議員名	内容	対象金額	按分	支払金額	備考
217	難波朋裕	ガソリン代	7,896	1/3	¥3,948-	
218	難波朋裕	ガソリン代	7,639	1/3	¥3,819-	
219	難波朋裕	ガソリン代	7,742	1/3	¥3,871-	

領収書貼付用紙

100 調査研究費 自動車燃料代

納品書
(領収書)



納品書 (領収書)



売上
2019年10月05日 13:00
上 様

現金引-
[REDACTED] 〒0001
ハイオク P-11 内税 10%
48.72L/L ①154.00 ￥7503
スロット値引 -3.00 -¥146
(小計) ￥7357
11001.00

株式会社明星
玉島インターSS
岡山県倉敷市長尾1006-1
TEL:086-526-5588 SS-64004

株式会社マティクス
セルフ新中庄SS
岡山県
倉敷市二子字高田348-1
TEL:086-464-0808 SS:90114-19463

2019年10月21日 10:45 伝票No.0067
通番1355

クレジットカード売上票

2019/11/02(土) 22:00 伝票No.5769
取引通番 0752

合計 ￥7,357
(内消費税等 ￥669)
(内ガソリン税 ②53.80 ￥2,821)
※上記にて領収書とさせていただきます。

4-64004-000001
お買上 現金

アヲキ リノウシ 様
XXXXXXXXXXXX [REDACTED]
90114

お預かり ￥10000 お釣り銭 ￥2643
2019/10/05 (133012)
上野油業株式会社 セルフU○新倉敷

01500
ハイオク P08 ￥7913
数量 51.38(L)
単価 ②154

012000 4001
レギュラー ガソリン P16 ￥4704
数量 33.36L
単価 ①141
(内ガソリン税 ②53.8 ￥1795)

岡山県倉敷市玉島爪崎6-1090-1
TEL086-522-0166

合計 ￥7,913

合計 ￥4,704

引-No.0138-04
5等 小当たり
3円/L値引きです。

(内ガソリン税 ②53.8 ￥2764)
(内消費税10%(対象 ￥7913) ￥719)
お預り ￥10,000
お釣り ￥2,087
0817-0817 03 2019/10/21
上記にて領収書に控えさせていただきます

(内税分消費税 ￥428)
承認No.0000082485
支払方法一括
クレジット利用額 ￥4,704
有効期限 XX年XX月 2 企業カード 9661
2:0000000-0:0000000

係員: S
処理日付: 2019/11/03 4001-4001
100取引

総合記念キャンペーン
抽選
厳選アイテムが
6,500名様に当たる!!
ファーストクラスで行く旅が当たる!
2019年10月1日(水)~12月31日(木)まで
キャンペーンサイトへ

アンケート回答で
Amazonギフト券
500円分をプレゼント!
アンケート回答はこちら
Amazonギフト券の取扱は、スマートフォンまたはPCからのみとなります。

http://tellshell.shell.com/jpn

株式会社マティクス
セルフ新中庄SS

次回給油3円割引クーポン

2019/11/02(土) 22:00
1000円以上給油された方に
3円割引クーポンを差し上げます!

有効期限 2019/10/16~2019/12/15
期間内1回限りご利用できます。

領収書No.	議員名	内容	対象金額	按分	支払金額	備考
220	難波朋裕	ガソリン代	7,357	1/2	¥3,678-	
221	難波朋裕	ガソリン代	7,913	1/2	¥3,956-	
238	荒木竜二	ガソリン代	4,704	1/2	¥2,352-	



納品書 (領収書)

内海興産株式会社
倉敷北SS
岡山県倉敷市 宮前
字 河間 30-1
TEL:086-421-7494 SS:064264

2019年11月18日 12:53 (注票No.0113
通番2498)

J C B 様
XXXXXXXXXXXX
売上 J C B

200
レギュラー P05 ¥4794
数量 34.00(L)
単価 @141

合計 ¥4,794
(内ガソリン税 @53.8 ¥1829)
(内消費税10%(対象 ¥4794) ¥436)
支払方法 通常
担当: 3-XXXXXX

9833-9833 01 2019/11/18

レシートを折りたたんで保管の際は
印字面が内側になる様にお願ひします

納品書
(領収書)

売上
2019年11月22日 20:02
クレジットカード会員様

J C B
XXXXXXXXXXXX 0000

レギュラー P-22 内税 10%
16.15L.1 @144.00 ¥2326
スロット値引 -3.00 -¥48
(小計) ¥2278
11010.00

合計 ¥2,278
(内消費税等 ¥207)
(内ガソリン税 @53.80 ¥669)

支払方法 1回
有効期限 XX年XX月

2019/11/22 (133014)
上野油業株式会社 セルフU.S.S

岡山県倉敷市沖267-1
TEL086-430-0326

シートNo. 05883-08
5等 小当たり
3円/リットル引きです。



納品書(領収書)

車の事はなんでもお任せください!
☆車検☆新車 中古車販売☆
☆コーティング☆板 金☆
☆オイル交換☆タイヤ交換☆
2019年06月02日 17:29

売上
MAMORU MORI 様

XXXXXXXXXX
ENEOSカード(ニコ)

車両番号 実車番
0110-00

レギュラーG P-07
29.91L *

147円 ¥4,596
(QRクーポン値引 2円 -¥59)

値引後単価 145円 ¥4,337
(内ガソリン税53.80円 ¥1,509)

合計 ¥4,337
(内消費税等(8.00%) ¥321)

クレジット支払
有効期限: XX/XX NC

支払方法: 一括払い
承認番号: 5528088

現金で決済したい場合は領収書に「現金」を記載してください。
消費税額(税込) ¥4,337
消費税額(税別) ¥4,000
消費税額(税別) ¥4,000

有限会社藤井石油店
セルフ児島SS
岡山県 倉敷市
児島柳田町B78-1
TEL:086-473-1281 SS-371226

シートNo 5405-03 〒4No2532-2534
外通番17-98533

003 XXXXXXXX 2019/06/02

領収書No.	議員名	内容	対象金額	按分	支払金額	備考
239	荒木竜二	ガソリン代	4,794	1/2	¥2,397-	
240	荒木竜二	ガソリン代	2,278	1/2	¥1,139-	
256	森 守	ガソリン代	4,337	1/2	¥2,168-	

ENEOS

納品書(領収書)

車の事はなんでもお任せください!

☆車検☆新車 中古車販売☆
 ☆コーティング☆板 金☆
 ☆オイル交換☆タイヤ交換☆
 2019年06月21日 13:06

売上
 MAMORU MORI 様

XXXXXXXXX
 ENEOSカード(二枚)
 車両番号 実車番
 0110-00
 レギュラーG P-10
 61,33L 147円 * ￥9,016
 (内ガソリン税53.80円 ￥3,300)
 合計 ￥9,016
 (内消費税等(8.00%) ￥668)
 クレジット支払
 有効期限: XX/XX NC
 支払方法: 一括払い
 承認番号: 6352867

現金で支払った場合は領収書控えと領収書控えを揃えてください。
 消費税額表示が不明な場合は消費税額を請求書にて
 ご請求をお願いします。
 消費税は、地方消費税が追加されています。

有限会社藤井石油店
 セルフ児島SS
 岡山県 倉敷市
 児島柳田町878-1
 TEL:086-473-1281 SS-371226
 ｼｰﾄNo 2150-04 ﾃﾞｰｸNo1404-1406
 外通番
 011-XXXXXXXXX 2019/06/21

ENEOS

納品書(領収書)

車の事はなんでもお任せください!

☆車検☆新車 中古車販売☆
 ☆コーティング☆板 金☆
 ☆オイル交換☆タイヤ交換☆
 2019年07月02日 09:50

売上
 MAMORU MORI 様

XXXXXXXXX
 ENEOSカード(二枚)
 車両番号 実車番
 0110-00
 レギュラーG P-07
 28,83L 147円 * ￥4,238
 (内ガソリン税53.80円 ￥1,551)
 合計 ￥4,238
 (内消費税等(8.00%) ￥314)
 クレジット支払
 有効期限: XX/XX NC
 支払方法: 一括払い
 承認番号: 5454224

現金で支払った場合は領収書控えと領収書控えを揃えてください。
 消費税額表示が不明な場合は消費税額を請求書にて
 ご請求をお願いします。
 消費税は、地方消費税が追加されています。

有限会社藤井石油店
 セルフ児島SS
 岡山県 倉敷市
 児島柳田町878-1
 TEL:086-473-1281 SS-371226
 ｼｰﾄNo 4359-03 ﾃﾞｰｸNo6633-6635
 外通番
 003-XXXXXXXXX 2019/07/02

ENEOS

納品書(領収書)

車の事はなんでもお任せください!

☆車検☆新車 中古車販売☆
 ☆コーティング☆板 金☆
 ☆オイル交換☆タイヤ交換☆
 2019年07月27日 11:27

売上
 MAMORU MORI 様

XXXXXXXXX
 ENEOSカード(二枚)
 車両番号 実車番
 0110-00
 レギュラーG P-04
 32,14L 144円 * ￥4,628
 (内ガソリン税53.80円 ￥1,729)
 合計 ￥4,628
 (内消費税等(8.00%) ￥343)
 クレジット支払
 有効期限: XX/XX NC
 支払方法: 一括払い
 承認番号: 5555065

現金で支払った場合は領収書控えと領収書控えを揃えてください。
 消費税額表示が不明な場合は消費税額を請求書にて
 ご請求をお願いします。
 消費税は、地方消費税が追加されています。

有限会社藤井石油店
 セルフ児島SS
 岡山県 倉敷市
 児島柳田町878-1
 TEL:086-473-1281 SS-371226
 ｼｰﾄNo 2430-02 ﾃﾞｰｸNo8647-8649
 外通番
 011-XXXXXXXXX 2019/07/27

領収書No.	議員名	内容	対象金額	按分	支払金額	備考
257	森 守	ガソリン代	9,016	1/2	¥4,508-	
258	森 守	ガソリン代	4,238	1/2	¥2,119-	
259	森 守	ガソリン代	4,628	1/2	¥2,314-	

ENEOS

納品書(領収書)

車の事はなんでもお任せください！
 ☆車検☆新車 中古車販売☆
 ☆コーティング☆板 金☆
 ☆オイル交換☆タイヤ交換☆
 2019年08月11日 17:16

売上
 MAMORU MORI 様
 X-XXX
 ENEOSカード(二ス)
 車両番号 実車番
 0110-00
 レギュラーG P-01
 32.03L
 144円 ¥4,612
 (内ガソリン税53.80円 ¥1,723)
合計 ¥4,612
 (内消費税等(8.00%) ¥342)
 クレジット支払
 有効期限: XX/XX NC
 支払方法: 一括払い
 承認番号: 7961804

現まで、貸し付けの領収書は、あくまで、領収書として、
 高麗税額表示のない場合は、領収書として、
 領収書として、
 領収書として、領収書として、領収書として、

有限会社藤井石油店
 セルフ児島SS
 岡山県 倉敷市
 児島柳田町878-1
 TEL:086-473-1281 SS-371226
 レシートNo 6135-01 デーNo7564-7566
 外通番
 002 2019/08/11

ENEOS

納品書(領収書)

車の事はなんでもお任せください！
 ☆車検☆新車 中古車販売☆
 ☆コーティング☆板 金☆
 ☆オイル交換☆タイヤ交換☆
 2019年08月20日 16:03

売上
 MAMORU MORI 様
 X-XXX
 ENEOSカード(二ス)
 車両番号 実車番
 0110-00
 レギュラーG P-07
 61.96L
 144円 ¥8,922
 (内ガソリン税53.80円 ¥3,333)
合計 ¥8,922
 (内消費税等(8.00%) ¥661)
 クレジット支払
 有効期限: XX/XX NC
 支払方法: 一括払い
 承認番号: 7759954

現まで、貸し付けの領収書は、あくまで、領収書として、
 高麗税額表示のない場合は、領収書として、
 領収書として、
 領収書として、領収書として、領収書として、

有限会社藤井石油店
 セルフ児島SS
 岡山県 倉敷市
 児島柳田町878-1
 TEL:086-473-1281 SS-371226
 レシートNo 7934-03 デーNo1863-1865
 外通番
 018 2019/08/20

ENEOS

納品書(領収書)

車の事はなんでもお任せください！
 ☆車検☆新車 中古車販売☆
 ☆コーティング☆板 金☆
 ☆オイル交換☆タイヤ交換☆
 2019年09月08日 15:44

売上
 MAMORU MORI 様
 X-XXX
 ENEOSカード(二ス)
 車両番号 実車番
 0110-00
 レギュラーG P-04
 33.93L
 144円 ¥4,886
 (内ガソリン税53.80円 ¥1,825)
合計 ¥4,886
 (内消費税等(8.00%) ¥362)
 クレジット支払
 有効期限: XX/XX NC
 支払方法: 一括払い
 承認番号: 9342576

現まで、貸し付けの領収書は、あくまで、領収書として、
 高麗税額表示のない場合は、領収書として、
 領収書として、
 領収書として、領収書として、領収書として、

有限会社藤井石油店
 セルフ児島SS
 岡山県 倉敷市
 児島柳田町878-1
 TEL:086-473-1281 SS-371226
 レシートNo 4801-02 デーNo1089-1091
 外通番
 002 2019/09/08

領収書No.	議員名	内容	対象金額	按分	支払金額	備考
260	森 守	ガソリン代	4,612	1/2	¥2,306-	
261	森 守	ガソリン代	8,922	1/2	¥4,461-	
262	森 守	ガソリン代	4,886	1/2	¥2,443-	

ENEOS

納品書(領収書)

車の事はなんでもお任せください!
 ☆車検☆新車 中古車販売☆
 ☆コーティング☆板 金☆
 ☆オイル交換☆タイヤ交換☆
 2019年09月18日 16:49

売上
 MAMORU MORI 様

XXXXXXXXXX-X-XXX
 ENEOSカード(二枚)
 車両番号 実車番

0110-00
 レギュラー-G P-07
 51.03L * ¥7,348

144円 ¥2,745
 (内ガソリン税53.80円)
 合計 ¥7,348
 (内消費税等(8.00%)) ¥544

クレジット支払
 有効期限: XX/XX NC
 支払方法: 一括払い
 承認番号: 5475730

現金でお買上げの場合は領収書に必ずお印をください。
 消費税額がわかる場合は消費税も請求させていただきます。
 消費税は、必ず消費税額をお知らせください。

有限会社藤井石油店
 セルフ児島SS

岡山県 倉敷市
 児島柳田町878-1
 TEL:086-473-1281 SS-371226
 ｷｰﾄﾞNo 6945-03 ｷｰﾄﾞNo6243-6245
 外通番17-06875
 003-XXXXXXXXX 2019/09/18

ENEOS

納品書(領収書)

車の事はなんでもお任せください!
 ☆車検☆新車 中古車販売☆
 ☆コーティング☆板 金☆
 ☆オイル交換☆タイヤ交換☆
 2019年09月24日 10:28

売上
 MAMORU MORI 様

XXXXXXXXXX-X-XXX
 ENEOSカード(二枚)
 車両番号 実車番

0110-00
 レギュラー-G P-07
 29.86L * ¥4,299

144円 ¥89
 (QRコード)値引 3円 - ¥89
 値引後単価 141円 ¥4,210
 (内ガソリン税53.80円) ¥1,606

合計 ¥4,210
 (内消費税等(8.00%)) ¥312
 クレジット支払
 有効期限: XX/XX NC
 支払方法: 一括払い
 承認番号: 5431663

現金でお買上げの場合は領収書に必ずお印をください。
 消費税額がわかる場合は消費税も請求させていただきます。
 消費税は、必ず消費税額をお知らせください。

有限会社藤井石油店
 セルフ児島SS

岡山県 倉敷市
 児島柳田町878-1
 TEL:086-473-1281 SS-371226
 ｷｰﾄﾞNo 1088-03 ｷｰﾄﾞNo8969-8971
 外通番
 018-XXXXXXXXX 2019/09/24

ENEOS

納品書(領収書)

車の事はなんでもお任せください!
 ☆車検☆新車 中古車販売☆
 ☆コーティング☆板 金☆
 ☆オイル交換☆タイヤ交換☆
 2019年10月18日 11:58

売上
 MAMORU MORI 様

XXXXXXXXXX-X-XXX
 ENEOSカード(二枚)
 車両番号 実車番

0110-00
 レギュラー-G P-07
 28.27L * ¥4,156

147円 ¥1,521
 (内ガソリン税53.80円)
 合計 ¥4,156
 (消費税10%対象) ¥4,156
 (内消費税等) ¥378

クレジット支払
 有効期限: XX/XX NC
 支払方法: 一括払い
 承認番号: 5619592

現金でお買上げの場合は領収書に必ずお印をください。
 消費税額がわかる場合は消費税も請求させていただきます。
 消費税は、必ず消費税額をお知らせください。

有限会社藤井石油店
 セルフ児島SS

岡山県 倉敷市
 児島柳田町878-1
 TEL:086-473-1281 SS-371226
 ｷｰﾄﾞNo 5759-03 ｷｰﾄﾞNo0053-0055
 外通番
 018-XXXXXXXXX 2019/10/18

領収書No.	議員名	内容	対象金額	扱分	支払金額	備考
263	森 守	ガソリン代	7,348	1/2	¥3,674-	
264	森 守	ガソリン代	4,210	1/2	¥2,105-	
265	森 守	ガソリン代	4,156	1/2	¥2,078-	

領収書貼付用紙

100 調査研究費 自動車燃料代

領 収 証

002313

令和
二年

10月10日

北島克彦 殿

取入
印紙

領収金額		千	百	十	元	角	分	厘	印
		3	0	0	0	0	0	0	

(内訳 商品代 円 消費税 円)

但しガソリン代として
上記金額正に領収致しました。
※消費税には地方消費税が含まれています。

経理印	保印

請求細目
現金等
小切手等

プロバン・
有限会社 北島石油店
〒711-0924 倉敷市
電話 (086) 479-9146(代)

150319601

請 求 書 R1 年 9 月 30 日 No. _____

北島克彦 様 倉敷市大島1丁目 号
下記のとおり御請求申し上げます 有限会社 北島石油店

月日	品名	数量	単価	金額(税抜・税込)	摘要
9/2	ガソリン	39.5	149	5885	
7	"	36.5	"	5438	
13	"	42.19	"	6286	
19	"	40.83	"	6083	
24	"	42.43	"	6322	
12	ポイント割引			▲14	
合 計				30000	

支払金額	備考

073 9-322

279	北島克彦	ガソリン代99%	30,000	1/2	¥15,000-
-----	------	----------	--------	-----	----------

領収書貼付用紙

100 調査研究費 自動車燃料代

領 収 証

002344

令和 1 年 11 月 11 日

北島克彦 殿

領収金額	円	千	百	十	元
		7	3	1	000

(内訳
商品代 円 消費税 円)

取 入
印 紙

追記 ガソリン代
上記金額正に領収致しました。
※消費税には地方消費税が含まれています。

経理印	係 印	請求額等
		現金等
		小切手等

プロパン
有限会社 北島石油店
〒711-0924 倉敷 11-62
電話 (086) 479-9146 (代)

150310001

請 求 書 R1 年 10 月 21 日 No. _____

北島克彦 様 倉敷市大島1丁目
有限会社北島石油店

税込合計金額		¥31,000.-		税率	%	消費税額等	
月日	品名	数量	単価	金額(税抜・税込)		摘要	
10/1	1 ガソリン	32.93	153	5,038.29	5,956		
7	2 "	40.30	153	6,166.50	6,165		
15	3 "	42.78	153	6,545.54	6,545		
21	4 "	40.55	152	6,163.60	6,163		
28	5 "	44.65	149	6,652.85	6,205		
	6						
	7						
	8						
	9						
	10						
	11						
	12						
	ポイント割引				▲34		
合 計					31,000		

払金額 備考

280	北島克彦	ガソリン代	ガソリン代10月分	31,000	1/2	¥15,500-
-----	------	-------	-----------	--------	-----	----------

コード 2-322



納品書 (領収書)

株式会社シティライト 大供SS
岡山市北区柳町2-12-1
TEL:086-232-1725 SS:65202

2019年10月30日 11:23 レシートNo 96
VISA 様
XXXXXXXXXXXX 0000
売上 VISA

レギュラーガソリン 02000 * 3-1
27.00 8146.0 ¥3942

合計 ¥3,942
(内消費税等 ¥358)
*
3302

担当: 01 0038



納品書 (領収書)

(株)守屋石油店
箭田SS
岡山県倉敷市 真備町 箭田
33-3
TEL:0866-98-1141 SS-032797

2019年11月11日 09:39 伝票No.0023
通番2398

VISA 様
XXXXXXXXXXXX 車番4975
売上 VISA

11200
レギュラーガソリン P07 ¥3990
数量 27.71(L)
単価 @144

合計 ¥3,990
(内消費税 @53.8 ¥1491)
(内消費税10%(対象 ¥3990) ¥363)

承認No.0000003019
支払方法 通常
担当: 0746-0746 01 2019/11/11

レシートを折りたたんで保管の際は
印字面が内側になる様をお願いします

領収書No	議員名	内容	対象金額	按分	支払金額	備考
288	三村英世	ガソリン代	3,942	1/2	¥1,971-	
289	三村英世	ガソリン代	3,990	1/2	¥1,995-	
		ガソリン代		1/2		

ENEOS



納品書(領収書)

2019年12月11日 19:26

売上
三村 様
VISA カード 振付
トク XXXXXXXXXXXX
提携カード
車両番号 英車番
2100-00
レギュラーガソリン P-13
27.36L *

139円 ¥3,803
(内ガソリン税) ¥1,472
合計 ¥3,803
(消費税10%対象 ¥3,803
内消費税等 ¥346)

クレジット支払
有効期限: XX/XX NC
支払方法: 一括払い
承認番号: 0000532

現金でも買上げの場合は消費税にかまされて頂きます。

消費税額表示の無い場合は消費税を請求書にてご請求いたします。

消費税は 地方消費税が含まれています。

赤澤屋 株式会社
Dr Driveセルフ倉敷中央店
岡山県 倉敷市白楽町4-78-1
TEL:086-435-5770 SS-033567
レシートNo 1464-05 データNo5211-5213
外通番
006 2019/12/11

株式会社 マティクス
田の口
岡山県倉敷市
児島田の口71-4
TEL:086-477-5677 SS:90114-11518

クレジットカード売上票

2019/05/28(火) 13:33 伝票No.3378
取引通番 1959

クレジットカード様
XXXXXXXXXX
90114

提携カード 車番 08133

011000 4740
Vパワー/ハイオク P09 ¥8,368
数量 53.30L
単価 ¥157
(内消費税 ¥53.8 ¥2868)

合計 ¥8,368
(内税分消費税 ¥520)

承認No.0000307818
支払方法 一括
クレジット利用額 ¥8,368
有効期限 XX年XX月 1 企業J-D 9660
2:0000000-0:0000000

係員: 02
処理日付: 2019/05/28 4740-4740
100取引

はじめまして。統合記念キャンペーン

**総額1億円
相当分プレゼント!**
対象期間
2019年4月1日(月)~6月30日(日)まで
詳しくはキャンペーンポスター



アンケートに答えると
**Amazonギフト券
500円分をプレゼント!**
Amazonギフト券の応募は、スマートフォンからのみとなります。



<http://tellsheil.shell.com/jpn>

株式会社 マティクス
田の口

次回給油2円割引クーポン

2019/05/28(火) 13:33
1,000円以上給油された方に
2円割引クーポンを差し上げます!

有効期限 2019/05/16~2019/07/15
期間内1回限りご利用できます。

ENEOS

納品書(領収書)

車の事は、何でもお任せください!
☆車検☆新車 中古車販売☆
☆コーティング☆板 金☆
☆オイル交換☆タイヤ交換☆
2019年08月08日 18:23

売上
ゲイブス カード 振付 様
トク XXXXXXXXXXXX
提携カード
車両番号 英車番 8133
ハイオクガソリン P-02
48.00L *

161円 ¥7,728
(内ガソリン税) ¥2,582
合計 ¥7,728
(内消費税等(8.00%) ¥572)

クレジット支払
有効期限: XX/XX NC
支払方法: 一括払い
承認番号: 0310550
カード番号: XXXXXXXXXXXX

ポイント: 基本P 35P
特別P 0P
今回計 35P

本日付与されたポイントは2~3日
目以降に反映されます。有効期限切
等の理由で、Tカードにポイントが
加算されないことがあります。
詳細はwww.tsite.jpにてご確認ください。

現金でも買上げの場合は消費税にかまされて頂きます。
消費税額表示の無い場合は消費税を請求書にてご請求いたします。
消費税は 地方消費税が含まれています。

有限会社藤井石油店 児島SS
岡山県 倉敷市児島柳田町825
TEL:086-473-1281 SS-303172
レシートNo 3164-01 データNo4665-4667
外通番
007 2019/08/08

領収書No.	議員名	内容	対象金額	按分	支払金額	備考
291	三村英世	ガソリン代	3,803	1/2	¥1,901-	
297	伊東裕紀	ガソリン代	8,368	1/2	¥4,184-	
298	伊東裕紀	ガソリン代	7,728	1/2	¥3,864-	

納品書
(領収書)

売上
2019年07月18日 16:54
クレジットカード会員様

ダイナース
XXXXXXXXXX 0000

ハイオク P-5 内税 3%
48.65L, 1 6158.00 ￥7687
スロット値引 -3.00 -¥145
(小計) ￥7542
11001.60

合計 ￥7,542
(内消費税等 ￥559)
(内ガソリン税 653.80 ￥2,617)

支払方法 1回
有効期限 XX年XX月

2019/07/18 (133013)
上野油業株式会社 セルフU○新田東

岡山県倉敷市新田3296-1
TEL086-435-5077

シートNo. 0168-02
5等 小当たり
3円/リットル引きです。

納品書
(領収書)

売上
2019年06月18日 17:23
クレジットカード会員様

ダイナース
XXXXXXXXXX 0000

ハイオク P-5 内税 3%
47.70L, 1 6158.00 ￥7537
スロット値引 -3.00 -¥143
(小計) ￥7394
11001.60

合計 ￥7,394
(内消費税等 ￥646)
(内ガソリン税 653.80 ￥2,566)

支払方法 1回
有効期限 XX年XX月

2019/06/18 (133013)
上野油業株式会社 セルフU○新田東

岡山県倉敷市新田3296-1
TEL086-435-5077

シートNo. 0193-02
5等 小当たり
3円/リットル引きです。

ENEOS

納品書(領収書)

車の事は、何でもお任せください!
☆車検☆新車 中古車販売☆
☆コーティング☆板 金☆
☆オイル交換☆タイヤ交換☆
2019年10月01日 13:39

売上
ダイナースカード カイン 様
トク XXXXXXXXXXXX
提携カード
車両番号 実車番 8133
0020-00

ハイオクガソリン P-02
44.34L *
164円 ￥7,271
(内ガソリン税53.80円 ￥2,385)
合計 ￥7,271
(消費税10%対象 ￥7,271
内消費税等 ￥661)

クレジット支払
有効期限: XX/XX NC
支払方法: 一括払い
承認番号: 0251822

現金で決済した場合、領収書は発行できません。
消費税額表示は、内消費税額と表示させていただきます。
消費税: 0% 地方消費税を含む場合があります。

有限会社藤井石油店 児島SS
岡山県 倉敷市児島柳田町825
TEL: 086-473-1281 SS-303172
シートNo. 2668-01 〒-9No8374-8376
外通番
008 2019/10/01

領収書No.	職員名	内容	対象金額	按分	支払金額	備考
299	伊東裕紀	ガソリン代	7,542	1/2	¥3,771-	
300	伊東裕紀	ガソリン代	7,394	1/2	¥3,697-	
301	伊東裕紀	ガソリン代	7,271	1/2	¥3,635-	

ENEOS

納品書(領収書)

車の事はなんでもお任せください!
 ☆車検☆新車 中古車販売☆
 ☆コーティング☆板 金☆
 ☆オイル交換☆タイヤ交換☆
 2019年10月17日 17:11

売上
 デイリーストカード 様
 トークン XXXXXXXXXXXX
 提携カード
 車両番号 実車番
 0020-00

ハイオクガソリン P-02
 51.35L *
 157円 ¥8,062
 (内ガソリン税53.80円 ¥2,763)
合計 ¥8,062
 (消費税10%対象 ¥8,062
 内消費税等 ¥733)

クレジット支払
 有効期限: XX/XX NC
 支払方法: 一括払い
 承認番号: 0288019
 カード番号: XXXXXXXXXXXX
 種別: 基本P 36P
 特別P 0P
 今回計 36P

利用ポイント 0P
 利用可能ポイント 965P
 本日付与されたポイントは2~3日
 自以降に反映されます。有効期限切
 等の理由で、Jカードにポイントが
 加算されないことがあります。
 詳細はwww.teita.jpにてご確認ください。

現金で決済した場合は領収書にのみ記載して頂きます。
 消費税額表示のない場合は消費税を請求書にて
 ご請求いたします。
 消費税には、地方消費税が含まれています。

有限会社藤井石油店
 セルフ児島SS
 岡山県 倉敷市
 児島柳田町878-1
 TEL:086-473-1281 SS-371226
 カードNo 5642-01 データNo9792-9794
 外通番
 015- 2019/10/17

さあ、でかけよう。
統合記念キャンペーン
出光リテール販売とクレジット利用が両立し、
 【お支払額が2%オフ】になります。
対象期間 2019年10月1日~12月31日

当店で2,000円以上ご利用で
 1回でかけがもっと楽しくなる!
毎月1000円分の厳選アイテム
 6,500名様に当たる!
 2019年11月 5日 327792
 伝No: 10341

IDEMITSU (クレジット領収書)
 327792
セルフ児島神田SS
 TEL 086-474-8276
 出光リテール販売(株)
 岡山県倉敷市児島神田町1836-1
 TEL 086-474-8276

売上 2019年11月 5日 18:01
YOSHIDA YUKI 様
 クレジット 05-XXXXXXXXXX
 出光スーパーゼラス P-5(内)
 43.16L 8152.0 6560円
 01010.00
合計 6,560円
 (内、消費税等(10.00%) 596円)

支払区分: 一括
 承認No. 0000986425
 伝No: 10341 担当:8800
 ※ 本書保管上のお願
 財布・手帳等にはご自分で保管職く場
 合は、印刷面を内側に折り保管をお
 願いたします。

【次回3円引き】
 利用期間:2019/11/05~2019/12/04

ENEOS

納品書(領収書)

売上
 JCB カード 様
 トークン XXXXXXXXXXXX
 提携カード
 車両番号 実車番
 2000-00

レギュラーガソリン P-10
 31.00L *
 147円 ¥4,557
 (内ガソリン税53.80円 ¥1,668)
合計 ¥4,557
 (消費税10%対象 ¥4,557
 内消費税等 ¥414)

クレジット支払
 有効期限: XX/XX NC
 支払方法: 一括払い
 承認番号: 0105295
 現金でお支払いの場合は領収書にのみ記載して頂きます。
 消費税額表示のない場合は消費税を請求書にて
 ご請求いたします。
 消費税には、地方消費税が含まれています。

赤澤屋株式会社
 Dr. Drive 沖新町店
 岡山県倉敷市沖新町40-1B
 TEL:086-421-2216 SS-033112
 カードNo 1911-02 データNo2055-2057
 外通番
 015- 2019/11/27

領収書No.	議員名	内容	対象金額	按分	支払金額	備考
302	伊東裕紀	ガソリン代	8,062	1/2	¥4,031-	
303	伊東裕紀	ガソリン代	6,560	1/2	¥3,280-	
309	荒木竜二	ガソリン代	4,557	1/2	¥2,278-	

ENEOS ENEOS

納品書(領収書)

2019年12月13日 14:01

売上
 JCB カード 払い 様
 トークン XXXXXXXXXXXXXXX
 提携カード
 車両番号 表車番
 2000-00
 レギュラーガソリン P-11
 33.00L
 147円 * ¥4,851
合計 ¥4,851
 (消費税10%対象 ¥4,851
 内消費税等 ¥441)

クレジット支払
 有効期限: XX/XX NC
 支払方法: 一括払い
 承認番号: 0283938
 現金でお支払いの場合は領収書にかえておきます。
 消費税額表示のない場合は消費税を請求書にて
 請求いたします。
 消費税には、地方消費税が含まれています。

赤澤屋 株式会社
 Dr. Drive 倉敷福島店
 岡山県 倉敷市黒崎6-6-1
 TEL: 086-463-6080 SS-033116
 店号No 6668-02 店号No 0926-0928
 外通番
 003 2019/12/13

納品書(領収書)

2019年12月21日 17:37

売上
 JCB カード 払い 様
 トークン XXXXXXXXXXXXXXX
 提携カード
 車両番号 表車番
 2100-00
 レギュラーガソリン P-22
 21.22L
 137円 * ¥2,907
合計 ¥2,907
 (内ガソリン税53.80円 ¥1,142)
 (消費税10%対象 ¥2,907
 内消費税等 ¥264)

クレジット支払
 有効期限: XX/XX NC
 支払方法: 一括払い
 承認番号: 0091674
 カード番号: XXXXXXXXXXXXXXX
 Tポイント: 13P
 利用ポイント 0P
 利用可能ポイント 186P
 本日付与されたポイントは2~3日
 目以降に反映されます。有効期限切
 等の理由で、Tカードにポイントが
 加算されないことがあります。
 詳細はwww.tsite.jpにてご確認ください。

現金でお支払いの場合は領収書にかえておきます。
 消費税額表示のない場合は消費税を請求書にて
 請求いたします。
 消費税には、地方消費税が含まれています。

赤澤屋 株式会社
 DDセルフ倉敷インター店
 岡山県 倉敷市平田4-6-6
 TEL: 086-421-4800 SS-033114
 店号No 7002-08 店号No 5345-5347
 外通番
 001セルフ倉敷 2019/12/21



※内各店、(令員又、注:)

内海興産株式会社
 倉敷北SS
 岡山県倉敷市 宮前
 字 河間 30-1
 TEL: 086-421-7494 SS-064254

2019年12月27日 20:15 伝票No. 0545
 通番 2240

J C B 様
 XXXXXXXXXXXXXXX
 売上 J C B
 200
 レギュラー P11 ¥3440
 数量 25.11(L)
 単価 @137

合計 ¥3,440
 (内消費税 53.8 ¥1351)
 (内消費税10%(対象 ¥3440) ¥313)
 承認No. 0000151629 処理通番 07743
 支払方法 通常
 端末番号: 7740577705425 IC カード
 ATC: 0019 カード決済番号: 00
 APL: JCB Credit
 AID: A0000000651010
 担当: 9

8316-8316 01 2019/12/27
 レシートを折りたたんで保管の際は
 印字面が内割になる様にご利用します

領収書No.	議員名	内容	対象金額	按分	支払金額	備考
310	荒木竜二	ガソリン代	4,851	1/2	¥2,425-	
311	荒木竜二	ガソリン代	2,907	1/2	¥1,453-	
329	荒木竜二	ガソリン代	3,440	1/2	¥1,720-	



納品書 (領収書)

売上明細書 (領収書)

内海興産株式会社
倉敷SS
岡山県倉敷市 宮前
字 河間 30-1
TEL:086-421-7494

SS-064254

2019年12月29日 14:44 伝票No. 0295
通番2280

J C B 様
XXXXXXXXXXXX
売上 J C B

200
レギュラー P05 ¥3187
数量 23.27(L)
単価 @137

合計 ¥3,187

(内消費税) @53.8 ¥1252

(内消費税10%(対象) ¥3187) ¥290

承認No. 0000149565 処理通番 07843

支払方法 通常

端末番号: 7740577705425 ICサイン

ATC: 001A カードタイプ番号: 00

APL: JCB Credit

AID: A0000000651010

担当: 13- []

9374-9374 01 2019/12/29

レシートを折りたたんで保管の際は
印字面が内側になる様をお願いします

株式会社森永石油店
倉敷給油所
岡山県倉敷市老松町2-7-8
TEL:086-422-1647

2020/01/10(金)16:08 2020/01/10

クレジット カード 様

売上 クレジット (自SS)

8051 000020
レギュラー ¥4853
33.70L, J @144 L-3 P-3

合計 ¥4,853
(内消費税等 ¥441)

※本書保管上のお願
財布・手帳等にはさんで保管頂く場
合は、印刷面を内側に折り保管をお
願い致します。

No. 4373 担当: []

売上明細書 (領収書)

株式会社森永石油店
倉敷給油所
岡山県倉敷市老松町2-7-8
TEL:086-422-1647

2020/01/21(火)17:00 2020/01/21

クレジット カード 様

売上 クレジット (自SS)

8931 000020
レギュラー ¥5051
33.90L, J @149 L-3 P-3

合計 ¥5,051
(内消費税等 ¥459)

※本書保管上のお願
財布・手帳等にはさんで保管頂く場
合は、印刷面を内側に折り保管をお
願い致します。

No. 5169 担当: []

領収書No	議員名	内容	対象金額	按分	支払金額	備考
330	荒木竜二	ガソリン代	3,187	1/2	¥1,593-	
331	荒木竜二	ガソリン代	4,853	1/2	¥2,426-	
338	荒木竜二	ガソリン代	5,051	1/2	¥2,525-	

領 収 証

002290

昭和57年12月10日

北島克彦 殿

領収金額	百 万	千	百	十	元
		9	30	00	00
(内訳 商品代 円 消費税 円)					

収 入 印 紙

但し ガソリン代

上記金額正に領収致しました。
※消費税には地方消費税が含まれています。

経理印	係	印

請求額等
現金等
小切手等

プロパン・
有限会社 北島石油店
〒711-0924 倉敷市 1-62
電話 (086) 479-9146(代)

F5034001

請 求 書 R1年11月30日 No. _____

北島克彦 様 倉敷市大島1丁目
下記のとおり御請求申し上げます 有限会社北島石油店

税込合計金額		税率		消費税額等	
¥30,000-		%			
月日	品 名	数量	単価	金額 (税抜・税込)	摘要
11/2	ガソリン	39.23	149	5845	
7	"	40.12	"	5977	
13	"	38.60	"	5751	
19	"	41.52	"	6186	
26	"	44.90	"	6243	
12	割引				
合 計				30000	

支払金額	備考

コクヨ 9-322

345	北島克彦	ガソリン代(11月分)	30,000	1/2	¥15,000-
-----	------	-------------	--------	-----	----------

領 収 証

002370

平成 17 年 1 月 10 日

北 島 克 彦 殿

領収金額	百万		千	円
		3	0	000

(内訳 商品代 消費税 円)

但し カソリン代とLT

上記金額正に領収致しました。 ※消費税には地方消費税が含まれています。

経理印	係	印

請求額等
現金等
小切手等

収 入
印 紙

プロパン 株式会社
北 島 石 油 店
〒711-0924 倉敷 11-62
電話 (086) 479-9146 (代)

50310092

請 求 書 R1 年 12 月 31 日 No. _____

北 島 克 彦 様 倉敷市大島1丁目 号
下記のとおり御請求申し上げます 株式会社 北島石油店

月日	品名	数量	単価	金額(税抜)	消費税額等	摘要
02	カソリン	40.36	149		6013	
10	"	42.10	149		6272	
16	"	39.80	149		5930	
21	"	38.93	147		5722	
28	"	41.64	149		6121	
12	ポイント割引				▲58	
	合計				39000	

支払金額	備考

346 北島克彦 ガソリン代(2月分) 30,000 1/2 ￥15,000

ENEOS

納品書(領収書)

車の事はなんでもお任せください!
 ☆車検☆新車 中古車販売☆
 ☆コーティング☆板 金☆
 ☆オイル交換☆タイヤ交換☆
 2019年11月08日 11:43

売上
 MAMORU MORI 様

XXXXXXXXX-XXX
 ENEOSカード(コア)

車両番号 実車番
 0110-00

レギュラーG P-07
 25.78L *

143円 ¥3,687
 (内ガソリン税53.80円 ¥1,387)

合計 ¥3,687

(消費税10%対象 ¥3,687
 内消費税等 ¥335)

クレジット支払
 有効期限: XX/XX NC
 支払方法: 一括払い
 承認番号: 3236146

現金でお買上げの場合は領収書のみを添付いたします。
 消費税額表示のみの場合は消費税を請求書にて
 ご請求いたします。
 消費税には、地方消費税が含まれています。

有限会社藤井石油店
 セルフ児島SS
 岡山県 倉敷市
 児島柳田町878-1
 TEL:086-473-1281 SS-371226
 社内No 2980-03 デパートNo0122-0124
 外通番
 018 2019/11/08

ENEOS

納品書(領収書)

車の事はなんでもお任せください!
 ☆車検☆新車 中古車販売☆
 ☆コーティング☆板 金☆
 ☆オイル交換☆タイヤ交換☆
 2019年11月10日 09:39

売上
 MAMORU MORI 様

XXXXXXXXX-XXX
 ENEOSカード(コア)

車両番号 実車番
 0110-00

レギュラーG P-07
 59.91L *

143円 ¥8,567
 (内ガソリン税53.80円 ¥3,223)

合計 ¥8,567

(消費税10%対象 ¥8,567
 内消費税等 ¥779)

クレジット支払
 有効期限: XX/XX NC
 支払方法: 一括払い
 承認番号: 8284081

現金でお買上げの場合は領収書のみを添付いたします。
 消費税額表示のみの場合は消費税を請求書にて
 ご請求いたします。
 消費税には、地方消費税が含まれています。

有限会社藤井石油店
 セルフ児島SS
 岡山県 倉敷市
 児島柳田町878-1
 TEL:086-473-1281 SS-371226
 社内No 3425-03 デパートNo1221-1223
 外通番
 002 2019/11/10

ENEOS

納品書(領収書)

車の事はなんでもお任せください!
 ☆車検☆新車 中古車販売☆
 ☆コーティング☆板 金☆
 ☆オイル交換☆タイヤ交換☆
 2019年12月19日 15:56

売上
 MAMORU MORI 様

XXXXXXXXX-XXX
 ENEOSカード(コア)

車両番号 実車番
 0110-00

レギュラーG P-01
 29.28L *

144円 ¥4,216
 (内ガソリン税53.80円 ¥1,575)

合計 ¥4,216

(消費税10%対象 ¥4,216
 内消費税等 ¥383)

クレジット支払
 有効期限: XX/XX NC
 支払方法: 一括払い
 承認番号: 8122133

現金でお買上げの場合は領収書のみを添付いたします。
 消費税額表示のみの場合は消費税を請求書にて
 ご請求いたします。
 消費税には、地方消費税が含まれています。

有限会社藤井石油店
 セルフ児島SS
 岡山県 倉敷市
 児島柳田町878-1
 TEL:086-473-1281 SS-371226
 社内No 5205-01 デパートNo2411-2413
 外通番
 018 2019/12/19

領収書No.	議員名	内容	対象金額	按分	支払金額	備考
363	森 守	ガソリン代	3,687	1/2	¥1,843-	
364	森 守	ガソリン代	8,567	1/2	¥4,283-	
365	森 守	ガソリン代	4,216	1/2	¥2,108-	

ENEOS

納品書(領収書)

車の事はなんでもお任せください！
 ☆車検☆新車 中古車販売☆
 ☆コーティング☆板 金☆
 ☆オイル交換☆タイヤ交換☆
 2019年12月25日 18:25

売上
 MAMORU MORI 様
 ████████ X-XXX
 ENEOSカード(コア)
 車両番号 実車番
 0110-00
 レギュラーG P-01
 17.75L

140円 ¥2,485
 (内ガソリン税53.80円 ¥955)
合計 ¥2,485
 (消費税10%対象 ¥2,485)
 内消費税等 ¥226

クレジット支払
 有効期限: XX/XX NC
 支払方法: 一括払い
 承認番号: 3315406

現金でお買上げの場合は領収書に記述して頂きます。
 消費税額表示のない場合は消費税を請求書にて
 ご請求いたします。
 消費税には、地方消費税が含まれています。

有限会社藤井石油店
 セルフ児島SS
 岡山県 倉敷市
 児島柳田町878-1
 TEL:086-473-1281 SS-371226
 サイトNo 6737-01 デー#No6130-6132
 外通番 ████████
 018 ████████ 2019/12/25

ENEOS

納品書(領収書)

車の事はなんでもお任せください！
 ☆車検☆新車 中古車販売☆
 ☆コーティング☆板 金☆
 ☆オイル交換☆タイヤ交換☆
 2019年12月27日 16:25

売上
 MAMORU MORI 様
 ████████ X-XXX
 ENEOSカード(コア)
 車両番号 実車番
 0110-00
 レギュラーG P-07
 55.86L

140円 ¥7,820
 (内ガソリン税53.80円 ¥3,005)
合計 ¥7,820
 (消費税10%対象 ¥7,820)
 内消費税等 ¥711

クレジット支払
 有効期限: XX/XX NC
 支払方法: 一括払い
 承認番号: 7911276

現金でお買上げの場合は領収書に記述して頂きます。
 消費税額表示のない場合は消費税を請求書にて
 ご請求いたします。
 消費税には、地方消費税が含まれています。

有限会社藤井石油店
 セルフ児島SS
 岡山県 倉敷市
 児島柳田町878-1
 TEL:086-473-1281 SS-371226
 サイトNo 7228-03 デー#No7298-7300
 外通番 ████████
 018 ████████ 2019/12/27

ENEOS

〈納品書〉 (領収書)

毎度ありがとうございます。この
 納品書は大切に保存してください。

取扱日付 2020-01-20 18:32

MAMORU MORI 様
 ████████ X-XXX

お取引内容 00 ヲカ

カード名
 ENEOSカード(コア)

1)001 Lキ15-
 31.70L(コ) 9146
 ¥4,628

△計金額 ¥4,628
 合計金額 ¥4,628
 (消費税10%対象 ¥4,211)
 内消費税 ¥421

伝票番号:1764 有効期限:XX/XX ON
 分割回数: 取扱区分:イカ
 承認番号:7174594

お知らせ
 お買い上げありがとうございます。
 ございました。
 またのご来店を
 お待ちしております。

SS名 : (カ)キカケケケケ
 SSコード : 8002016
 TEL : (086)479-9146

領収書No	議員名	内容	対象金額	按分	支払金額	備考
366	森 守	ガソリン代	2,485	1/2	¥1,242-	
367	森 守	ガソリン代	7,820	1/2	¥3,910-	
368	森 守	ガソリン代	4,628	1/2	¥2,314-	

領収証

B No 35358

原 勲 様

令和元年10月15日

金額	17,050
----	--------

内	現金	0
訳	小切手	銀行 支店
	手形	年 月 日

印
紙

但し - 3

上記の通り領収致しました

原石油株式会社

本店・児島給油所 倉敷市 2の1
TEL 10代
FAX 10

担当者印

印なきは無効

領収証

B No 35210

原 勲 様

令和元年11月8日

金額	20,730
----	--------

内	現金	0
訳	小切手	銀行 支店
	手形	年 月 日

印
紙

但し

上記の通り領収致しました

原石油株式会社

本店・児島給油所 倉敷市 2の1
TEL 10代
FAX 10

担当者印

印なきは無効

領収証

B No 35186

原 勲 様

令和2年2月1日

金額	34,460
----	--------

内	現金	0
訳	小切手	銀行 支店
	手形	年 月 日

印
紙

但し

上記の通り領収致しました

原石油株式会社

本店・児島給油所 倉敷市 2の1
TEL 10代
FAX 10

担当者印

印なきは無効

領収書

378	原 勲	ガソリン代	17,050	1/2	¥8,525-	9A分
379	原 勲	ガソリン代	20,730	1/2	¥10,365-	10A分
380	原 勲	ガソリン代	34,460	1/2	¥17,230-	11.12.1A分



※内容書 (領収書)

内海興産株式会社
倉敷北SS
岡山県倉敷市 宮前
字 河間 30-1
TEL:086-421-7494

SS-054254

2020年02月06日 17:52 伝票No.0244
通番2172

J C B 様
XXXXXXXXXXXX
売上 J C B

200 レギュラー P05 ¥4226
数量 31.08(L)
単価 @136

合計 ¥4,226
(内消費税) 53.8 ¥1672
(内消費税10%対象) ¥4226 ¥384
承認No.0000252084 処理通番 05523
支払方法 通常
端末番号:7740677705425 ICサイン
ATC:0021 カードシケンス番号:00
APL:JCB Credit
AID:A0000000651010
担当: 11-XXXXXX

5967-5967 01 2020/02/06

レシートを折りたたんで保管の際は
印字面が内側になる様にお願います

ENEOS

納品書(領収書)

2020年02月26日 18:24

売上
JCB カード カイフ 様
トク XXXXXXXXXXXX
提携カード
車両番号 実車番
2100-00

レギュラーガソリン P-10
34.12L 137円 ¥4,674
(内ガソリン税53.80円 ¥1,836)
合計 ¥4,674
(消費税10%対象) ¥4,674
内消費税等 ¥425

クレジット支払
有効期限: XX/XX NC
支払方法:一括払い
承認番号: 0084463
カード番号: XXXXXXXXXXXX
Tポイント: 21P
利用ポイント: 0P
利用可能ポイント: 427P
本日付与されたポイントは2~3日
目以降に反映されます。有効期限切
等の理由で、Tカードにポイントが
加算されないことがあります。
詳細はwww.tsite.jpにてご確認下
さい。

現金でお支払いの場合は領収書にかえさせていただきます。
消費税額表示のない場合は消費税を請求書にて
ご請求いたします。
消費税には、地方消費税が含まれています。

赤澤屋 株式会社
Dr Driveセルフ倉敷中央店
岡山県 倉敷市白楽町478-1
TEL:086-435-5770 SS-033567
カードNo 1096-04 デーNo1953-1955
外通番
004-XXXXXX 2020/02/26

ENEOS

納品書(領収書)

2020年03月22日 14:42

売上
JCB カード カイフ 様
トク XXXXXXXXXXXX
提携カード
車両番号 実車番
2100-00

レギュラーガソリン P-13
28.40L 129円 ¥3,664
(内ガソリン税53.80円 ¥1,528)
合計 ¥3,664
(消費税10%対象) ¥3,664
内消費税等 ¥333

クレジット支払
有効期限: XX/XX NC
支払方法:一括払い
承認番号: 0239069
カード番号: XXXXXXXXXXXX
Tポイント: 16P
利用ポイント: 0P
利用可能ポイント: 478P
本日付与されたポイントは2~3日
目以降に反映されます。有効期限切
等の理由で、Tカードにポイントが
加算されないことがあります。
詳細はwww.tsite.jpにてご確認下
さい。

現金でお支払いの場合は領収書にかえさせていただきます。
消費税額表示のない場合は消費税を請求書にて
ご請求いたします。
消費税には、地方消費税が含まれています。

赤澤屋 株式会社
DDセルフ倉敷インター店
岡山県 倉敷市平田46-6
TEL:086-421-4800 SS-033114
カードNo 3624-05 デーNo5688-5690
外通番
002-XXXXXX 2020/03/22

領収書No.	職員名	内容	対象金額	按分	支払金額	備考
411	荒木竜二	ガソリン代	4,226	1/2	¥2,113-	
412	荒木竜二	ガソリン代	4,674	1/2	¥2,337-	
413	荒木竜二	ガソリン代	3,664	1/2	¥1,832-	

ENEOS

納品書(領収書)

2020年03月04日 17:08

売上
 VISA カード カイニエエ様
 トーク XXXXXXXXXXXX
 提携カード
 車両番号 実車番
 2100-00
 レギュラーガソリン P-28
 26.57L *
 137円 ¥3,640
 (内ガソリン税53.80円 ¥1,429)
合計 ¥3,640
 (消費税10%対象 ¥3,640
 内消費税等 ¥331)
 クレジット支払
 有効期限: XX/XX NC
 支払方法: 一括払い
 承認番号: 0002961

現金でお買上げの場合は領収書にかえてさせて頂きます。
 消費税額表示のない場合は消費税を領収書にて
 ご請求いたします。
 消費税には、地方消費税が含まれています。

赤澤屋 株式会社 セルフ福島店
 岡山県 倉敷市黒崎20-1
 TEL:086-464-6100 SS-033122
 レートNo 3623-10 デーNo0023-0025
 外番番
 007 2020/03/04

ENEOS

納品書(領収書)

2020年03月28日 11:59

売上
 VISA カード カイニエエ様
 トーク XXXXXXXXXXXX
 提携カード
 車両番号 実車番
 2100-00
 レギュラーガソリン P-13
 27.40L *
 127円 ¥3,480
 (内ガソリン税53.80円 ¥1,474)
合計 ¥3,480
 (消費税10%対象 ¥3,480
 内消費税等 ¥316)
 クレジット支払
 有効期限: XX/XX NC
 支払方法: 一括払い
 承認番号: 0005363

現金でお買上げの場合は領収書にかえてさせて頂きます。
 消費税額表示のない場合は消費税を領収書にて
 ご請求いたします。
 消費税には、地方消費税が含まれています。

赤澤屋 株式会社 セルフ福島店
 岡山県 倉敷市黒崎20-1
 TEL:086-464-6100 SS-033122
 レートNo 4021-05 デーNo1639-1641
 外番番
 005 2020/03/28

ENEOS

領収書

富田産業株式会社
 富田給油所
 岡山県倉敷市玉島八島1799-5
 TEL:086-522-5108
 2020/01/25(土)17:14

上 様
 1-81025-00017 20421 0000
 売上 現金引
 手
 ハイオクガソリン
 000180 ¥8424
 52.00L @162.0 L-3N-3
 (内ガソリン税 @53.8 ¥2798)

小計 ¥8,424
 (10%対象 ¥8,424
 内消費税 ¥766)
合計 ¥8,424

上記にて領収書とさせていただきます
 No.0222 担当:0032
 POS番号01
 2020/01/25

領収書No	議員名	内容	対象金額	按分	支払金額	備考
422	三村英世	ガソリン代	3,640	1/2	¥1,820-	
423	三村英世	ガソリン代	3,480	1/2	¥1,740-	
442	難波朋裕	ガソリン代	8,424	1/2	¥4,212-	

領 収 証

002433

令和 3 年 3 月 10 日

北 島 克 彦 殿

収 入 印 紙

領収金額	百万	千	円
	4	25	000

(内訳
商品代 円 消費税 円)

但し ガソリン代

上記金額正に領収致しました。
※消費税には地方消費税が含まれています。

経理印	係 印

請求額等
現金等
小切手等

プロパン 株式会社
北 島 石 油 店
〒711-0924 倉敷 11-62
電話 (086) 479-9146 (代)

450316001

請 求 書 R 2 年 2 月 2 9 日 No.

北 島 克 彦 様 倉敷市大島1 号

下記のとおり御請求申し上げます 株式会社北島石油産

月 日	品 名	数量	単 価	金額 (税 抜)	税率 %	消費税額等	摘要
2/3	ガソリン	42.55				6254	
10	"	42.32				6221	
15	"	42.40				6232	
24	"	42.86				6300	
5							
6							
7							
8							
9							
10							
11							
12	本日より割引					▲7	
合 計						25000	

支払金額	備考

コード 9-322

433	北 島 克 彦	ガソリン代 2月分	25,000	1/2	¥12,500
-----	---------	-----------	--------	-----	---------

領収書は採算大取手のため、毎月ごとに、厳かにみなし売上金に貼付して頂きたい。

領 収 証

002450

令和2年4月10日

北 島 克 彦 殿

領収金額	百万	千	円
29,000	2	9	000

収 入 印 紙

(内訳 商品代 円 消費税 円)

但し ガソリン代
上記金額正に領収致しました。
※消費税には地方消費税が含まれています。

経理印	係	印

請求額等
税金等
小切手等

プロパン・燃料
有限会社 北 島 石 油 店
〒711-0924 倉敷市
電話 (086) 479-9146(代)

1503(10/0)

請 求 書 R2年3月31日 No.

北 島 克 彦 様 有限会社 北 島 石 油 店
下記のとおり御請求申し上げます 倉敷市大島1丁目

税込合計金額		429,000.-	税率 %	消費税額等	
月日	品 名	数 量	単 価	金 額 (税抜・税込)	摘 要
3/2	ガソリン	41.55	147	6107	
10	"	42.30	147	6218	
16	"	40.82	141	5755	
21	"	39.51	141	5570	
27	"	38.29	141	5398	
	合計			29,000	

支払金額	備考

434	北 島 克 彦	ガソリン代 3月分	29,000	1/2	¥14,500-
-----	---------	-----------	--------	-----	----------

納品書
(領収書)

売上
2020年02月10日 21:13
上 様

現金77-J
0-133012-00001 手0001
ハイオク P-8 内税 10%
49.90L/L ¥148.00 ¥7385
スロット値引 -5.00 -¥249
(小計) ¥7136
11001.00

合計 ¥7,136
(内消費税等 ¥649)
(内ガソリン税 ¥2,685)
※上記にて領収書とさせていただきます。

お預かり ¥9000 お釣り ¥1864

2020/02/10 (133012)
上野油業株式会社 セルフU○新倉敷

岡山県倉敷市玉島爪崎6-1090-1
TEL086-522-0166

レシートNo. 0380-03
2等 大当たり
5円/L値引きです。

納品書
(領収書)

売上
2020年03月06日 20:23
上 様

現金77-J
0-133012-00001 手0001
ハイオク P-11 内税 10%
51.65L/L ¥148.00 ¥7644
スロット値引 -3.00 -¥154
(小計) ¥7490
11001.00

合計 ¥7,490
(内消費税等 ¥681)
(内ガソリン税 ¥2,779)
※上記にて領収書とさせていただきます。

お預かり ¥10000 お釣り ¥2510

2020/03/06 (133012)
上野油業株式会社 セルフU○新倉敷

岡山県倉敷市玉島爪崎6-1090-1
TEL086-522-0166

レシートNo. 0345-04
4等 小当たり
3円/L値引きです。

営業時間 7:00~20:00
日曜日 8:00~19:00



お客様控え
IDEMITSU (クレジット領収書)

児島SS
TEL 086-473-5001
松井石油店
倉敷市児島元浜町162
TEL 086-473-5001

売上 2019年12月26日
12:36
YOSHIDA YUKI 様
クレジット

出光スーパーゼアス P-9(内)
49.00L/L ¥164.0 7052円
01010.00

合計 7,052円
(内、消費税等(10.00%) 641円)

支払区分：一括
承認No. 0000207423

伝No: 10017 担当:0304

※ 本書保管上のご留意
財布・手帳にはさんで保管頂く場合は、印刷面を内側に折り保管をお願いいたします。

領収書No.	議員名	内容	対象金額	接分	支払金額	備考
443	難波朋裕	ガソリン代	7,136	3/8	¥3,568-	
444	難波朋裕	ガソリン代	7,490	3/8	¥3,745-	
467	伊東裕紀	ガソリン代	7,052	3/8	¥3,526-	



株式会社マティクスRS
セルブ児島小川
岡山県倉敷市
児島小川6丁目2-3
TEL:086-474-8680 SS:90114-11514

クレジットカード売上票

2020/03/24(火) 17:14 伝票No.6237
取引通番 D637

クレジットカード様
514-11514-9506-0083 IC 90114
XXXXXXXXXX
提携カード

011000 4201
Vパワー/ハイオク P20 ¥6441
数量 44.73L
単価 144
(内ガソリン税) 53.8 ¥2408

合計 ¥6,441
(内税分消費税 ¥586)

承認No.0000289610
支払方法 一括
クレジット利用額 ¥6,441
有効期限 XX年XX月 2 企業カード 9680
端末識別番号 7736410101621
ARC00 ATC00A2 00 DinersClub
A0000001523010

2:0000000-0:0000000
係員:管理者 07
処理日付:2020/03/24 4201-4202
100取引

アンケート回答で
Amazonギフト券
500円分をプレゼント!
アンケート回答はこちら



Amazonギフト券の取扱は、スマートフォンまたはPCからのみとなります。

<http://tellsell.shell.com/jpn>

株式会社マティクスRS
セルブ児島小川

ENEOS

納品書(領収書)

車の事はなんでもお任せください!
☆車検☆新車 中古車販売☆
☆コーティング☆板 金☆
☆オイル交換☆タイヤ交換☆
2020年02月05日 11:54

売上
MAMORU MORI 様

XXXXXXXXX
ENEOSカード(コア)
車両番号 実車番
0110-00
レギュラー-G P-07
31.95L * ¥4,473
140円 ¥1,719
(内ガソリン税53.80円)
合計 ¥4,473
(消費税10%対象 ¥4,473
内消費税等 ¥407)

クレジット支払
有効期限: XX/XX NC
支払方法: 一括払い
承認番号: 6401932
現金でお買上げの場合は領収書をお送りさせていただきます。
消費税額表示のみの場合は消費税を請求書にてご請求いたします。
消費税には、地方消費税が含まれています。

有限会社藤井石油店
セルブ児島SS
岡山県 倉敷市
児島柳田町878-1
TEL:086-473-1281 SS-371226
カードNo 2933-03 発行No1141-1143
外通番
018 2020/02/05

ENEOS

納品書(領収書)

車の事はなんでもお任せください!
☆車検☆新車 中古車販売☆
☆コーティング☆板 金☆
☆オイル交換☆タイヤ交換☆
2020年02月19日 16:04

売上
MAMORU MORI 様

XXXXXXXXX
ENEOSカード(コア)
車両番号 実車番
0110-00
レギュラー-G P-01
24.61L * ¥3,445
140円 ¥1,324
(内ガソリン税53.80円)
合計 ¥3,445
(消費税10%対象 ¥3,445
内消費税等 ¥313)

クレジット支払
有効期限: XX/XX NC
支払方法: 一括払い
承認番号: 7854708
現金でお買上げの場合は領収書をお送りさせていただきます。
消費税額表示のみの場合は消費税を請求書にてご請求いたします。
消費税には、地方消費税が含まれています。

有限会社藤井石油店
セルブ児島SS
岡山県 倉敷市
児島柳田町878-1
TEL:086-473-1281 SS-371226
カードNo 6620-01 発行No0177-0179
外通番
018 2020/02/19

領収書No.	職員名	内容	対象金額	控分	支払金額	備考
477	伊東裕紀	ガソリン代	6,441	1/2	¥3,220	
484	森 守	ガソリン代	4,473	1/2	¥2,236	
485	森 守	ガソリン代	3,445	1/2	¥1,722	

ENEOS

納品書(領収書)

車の事はなんでもお任せください！
 ☆車検☆新車 中古車販売☆
 ☆コーティング☆板 金☆
 ☆オイル交換☆タイヤ交換☆
 2020年02月23日 18:26

売上
 MAMORU MORI 様

XXXXXXXXXX-X-XXX

ENEOSカード(二枚)

車両番号 実車番

0110-00

レギュラーG P-07
 29.82L *

140円 ¥4,174
 (QRコード割引 3円 -¥89)
 値引後単価 137円 ¥4,085
 (内ガソリン税53.80円 ¥1,604)
合計 ¥4,085
 (消費税10%対象 ¥4,085)
 内消費税等 ¥371)

クレジット支払

有効期限: XX/XX NC

支払方法: 一括払い

承認番号: 5543566

現金でも売上印の場合には領収書にかまきり用紙を
 消費税額表示のない場合は消費税を請求書にて
 ご請求いたします。
 消費税には、地方消費税が含まれています。

有限会社藤井石油店

セルフ児島SS

岡山県 倉敷市

児島柳田町878-1

TEL:086-473-1281

SS-371226

レシートNo 7747-03 デーNo2973-2975

外通番

018

2020/02/23

ENEOS

納品書(領収書)

車の事はなんでもお任せください！
 ☆車検☆新車 中古車販売☆
 ☆コーティング☆板 金☆
 ☆オイル交換☆タイヤ交換☆
 2020年03月04日 16:07

売上
 MAMORU MORI 様

XXXXXXXXXX-X-XXX

ENEOSカード(二枚)

車両番号 実車番

0110-00

レギュラーG P-10
 62.48L *

140円 ¥8,747
 (内ガソリン税53.80円 ¥3,361)
合計 ¥8,747
 (消費税10%対象 ¥8,747)
 内消費税等 ¥795)

クレジット支払

有効期限: XX/XX NC

支払方法: 一括払い

承認番号: 5583843

現金でも売上印の場合には領収書にかまきり用紙を
 消費税額表示のない場合は消費税を請求書にて
 ご請求いたします。
 消費税には、地方消費税が含まれています。

有限会社藤井石油店

セルフ児島SS

岡山県 倉敷市

児島柳田町878-1

TEL:086-473-1281

SS-371226

レシートNo 3029-04

デーNo8590-8592

外通番

018

2020/03/04

領収書No	議員名	内容	対象金額	按分	支払金額	備考
486	森 守	ガソリン代	4,085	1/2	¥2,042-	
487	森 守	ガソリン代	8,747	1/2	¥4,373-	
		ガソリン代		1/2		

三村様

ENEOS

ENEOS

ENEOS

納品書(領収書)

納品書(領収書)

納品書(領収書)

2020年01月06日 18:12
 売上 三村様
 VISA カード カイイ 様
 トーク XXXXXXXXXXXXX
 提携カード
 車両番号 英車番
 2100-00
 レギュラーガソリン P-16
 26.57L *
 137円 ¥3,640
 (内ガソリン税53.80円 ¥1,429)
合計 ¥3,640
 (消費税10%対象 ¥3,640)
 内消費税等 ¥331
 クレジット支払
 有効期限: XX/XX NC
 支払方法: 一括払い
 承認番号: 0005550

2020年01月20日 12:54
 売上 三村様
 VISA カード カイイ 様
 トーク XXXXXXXXXXXXX
 提携カード
 車両番号 英車番
 2100-00
 レギュラーガソリン P-13
 27.15L *
 137円 ¥3,720
 (内ガソリン税53.80円 ¥1,461)
合計 ¥3,720
 (消費税10%対象 ¥3,720)
 内消費税等 ¥338
 クレジット支払
 有効期限: XX/XX NC
 支払方法: 一括払い
 承認番号: 0004244

2020年02月12日 12:25
 売上 三村様
 VISA カード カイイ 様
 トーク XXXXXXXXXXXXX
 提携カード
 車両番号 英車番
 2100-00
 レギュラーガソリン P-01
 27.37L *
 137円 ¥3,750
 (内ガソリン税53.80円 ¥1,473)
合計 ¥3,750
 (消費税10%対象 ¥3,750)
 内消費税等 ¥341
 クレジット支払
 有効期限: XX/XX NC
 支払方法: 一括払い
 承認番号: 0003811

現金でお買上げの場合は領収書にかえて頂きます。
 消費税額表示のない場合は消費税を請求書にて
 ご請求いたします。
 消費税には 地方消費税が含まれています。

現金でお買上げの場合は領収書にかえて頂きます。
 消費税額表示のない場合は消費税を請求書にて
 ご請求いたします。
 消費税には 地方消費税が含まれています。

現金でお買上げの場合は領収書にかえて頂きます。
 消費税額表示のない場合は消費税を請求書にて
 ご請求いたします。
 消費税には 地方消費税が含まれています。

赤澤屋 株式会社 セルフ福島店
 岡山県 倉敷市黒崎20-1
 TEL:086-464-6100 SS-033122
 社-1No 2617-06 デ-9No2420-2422
 外通番
 003 2020/01/06

赤澤屋 株式会社 セルフ福島店
 岡山県 倉敷市黒崎20-1
 TEL:086-464-6100 SS-033122
 社-1No 1362-05 デ-9No2877-2879
 外通番
 00 2020/01/20

赤澤屋 株式会社
 DrDriveセルフ倉敷中央店
 岡山県 倉敷市白楽町478-1
 TEL:086-435-5770 SS-033567
 社-1No 7200-01 デ-9No1625-1627
 外通番
 001 2020/02/12

領収書No.	議員名	内容	対象金額	按分	支払金額	備考
508	三村英世	ガソリン代	3,640	1/2	¥1,820-	
509	三村英世	ガソリン代	3,720	1/2	¥1,860-	
510	三村英世	ガソリン代	3,750	1/2	¥1,875-	

領収書貼付用紙

100 調査研究費 自動車燃料代

原 勲 様

領 収 証

B No 34823

令和 2年 3月 12日
平成

金額	7	1	4	3	4	0
----	---	---	---	---	---	---

内 訳	現金	0	
	小切手	銀行	支店
	手形	年	月 日

印
紙

但し -5

原 石 油 株 式 会 社

担当者印

上記の通り領収致しました

本店・児島給油所 倉敷市 2の1
TEL 10代
FAX 10

印なきは無効

原 勲 様

領 収 証

B No 34771

令和 2年 4月 6日
平成

金額	7	1	4	1	8	0
----	---	---	---	---	---	---

内 訳	現金	0	
	小切手	銀行	支店
	手形	年	月 日

印
紙

但し

原 石 油 株 式 会 社

担当者印

上記の通り領収致しました

本店・児島給油所 倉敷市 2の1
TEL 10代
FAX 10

印なきは無効

領収書No	議員名	内容	対象金額	按分	支払金額	備考
522	原 勲	ガソリン代 2A分	14,340	1/2	¥7,170-	
523	原 勲	ガソリン代 3A分	14,180	1/2	¥7,090-	
		ガソリン代		1/2		

(様式第7号)

会派代表者	経理責任者
■	■

領収書番号
10・11・12・13・15・16



政務活動費用
120 調査研究費 旅費

出張届書				
所属 会派名	くらしき創生クラブ	氏名(印)	原 勲 ■■■■■ 北島 直幸 ■■■■■ 荒木 章 ■■■■■ 三村 英世 ■■■■■ 難波 朋祐 ■■■■■ 伊東 裕純 ■■■■■ 守屋 弘志 ■■■■■	
届年月日	R1・05・13	支出区分	120 調査研究費 旅費	
出張年月日	出張先(目的地を市町村別に明記すること)			宿泊予定地
R1・05・20	熊本県上益城郡			熊本市
R1・05・21	福岡県八女市			福岡市
R1・05・22	山口県下関市			
調査目的	益城町(土地区画整理・地区計画)・八女市(小中一貫教育)・下関市(議会改革BCP)			

旅費予定額

鉄道賃	32,830	車賃	1740	船賃		日当	3日	9,900	宿泊料	2泊	33,000
航空賃		支度料		雑費					合計		77,470
運賃		急行料金				グリーン料金					
倉敷 ~ 新水前寺	555km	17,920円	新倉敷 ~ 熊本	535km	新幹線	7,750円	~				
水前寺駅通り ~ 古閑入口	バス	660円	久留米 ~ 小倉	103km	新幹線	2,340円	~				
古閑入口 ~ 木山団地	バス	400円	新下関 ~ 新倉敷	331km	新幹線	4,820円	~				
羽犬塚 ~ 福島	バス	680円	~				~				
~			~				~				
~			~				~				
~			~				~				
~			~				計				34,570円
備考 ※ グリーン車は利用しない。											

(注) 政務活動のための旅費の額は、倉敷市議会議員の議員報酬及び費用弁償等に関する条例(昭和42年倉敷市条例第21号)第3条第2項の規定を準用する。

会派代表者	会派内回覧
	

調 査 報 告 書

平成 29 年 11 月 24 日

会 派 代 表 者 様

	印
原 勲	
北 畠 克彦	
三 村 英世	
荒 木 竜二	
難 波 朋裕	
伊 東 裕紀	
守 屋 弘志	

次のとおり出張（視察）しましたので、その結果を報告します。

記

1 出張（視察）期間

令和元年 5 月 20 日 ～ 令和元年 5 月 22 日まで（ 3 日間）

2 出張先・視察目的

- ・ 益城町 土地区画整理事業・地区計画事業について
- ・ 八女市 小中一貫教育の取り組みについて
- ・ 下関市 議会改革の取り組みについて

視 察 先

(益 城 町)

(日 時) 令和元年 6月20日 (月) 13時30分 ~15時30分

(目 的)

- 1 施策・事業名称等 視察目的
 土地区画整理事業について
 地区計画事業について

2 視察目的選定の理由

平成30年の真備の豪雨災害を受け、その復興に関して一昨年被災した益城町の復興計画と復興への取り組みを倉敷市と検討比較するため。

(応対者、職名・氏名)

産業振興課	農林振興係	係長	尾崎	潤一
産業振興課	農地係	主査	森崎	大輔
都市建設課	都市計画係	係長	森川	孝広
都市建設課	都市計画係	主査	丸山	伸二
復興整備課		課長	坂本	忠一
復興整備課	まちづくり推進室		米満	博海

(内容)

1 施策、事業等視察概要

土地利用方針の基本的な考え方

益城町復興計画に掲げられている益城町の復興の実現に向け、町都市計画マスタープランの市街化調整区域における土地利用方針に掲げられている「人口減少を防止し集落の地域社会としての機能を維持し新たな活力を生むため、公共施設に過大な負担を生じない程度において、あるいは公共施設の整備と併せて計画的開発の誘導を図る。」「西の拠点として、インターチェンジ周辺及び空港周辺にふさわしいまちづくりを進める。」ことを踏まえて地域の課題を解決するため、市街化調整区域における土地利用方針を次のように定める。

①市街化区域縁辺部においてスプロール化を防止し、一団の良好な街並の形成を目指す。

②大規模な既存住宅地等において既存住宅のストックを活用し、新規住民や被災住民が流入しやすい環境や、快適に生活するための環境を誘導し、住環境の整備を行うことによる定住化の促進と地域の活性を目指す。

③熊本県への陸と空からの玄関口であるインターチェンジ周辺及び空港周辺のポテンシャルを生かし、来町者を積極的に取り込むための機能を有する施設、雇

用の創出や税収等に寄与する非住居系の施設を適正に配置することにより、地域の活性化を目指す。

④地区の特性を考慮したゾーニングにより土地利用の方針を示す。

地区計画策定基本方針

熊本都市計画区域の一部をなす本町は、一連の地震活動の中で震度 7 を 2 度経験するという観測史上例のない大災害に見舞われ、町内の多くの住宅地が大きな被害を受けている。

今後町の復興を行っていくには、町の大部分を占める市街化調整区域における秩序ある開発を促進していく必要がある。今後の住宅地の整備、既存宅地の再整備、避難路として有効となる道路交通網の改善、地域コミュニティーの維持・活性化の必要性に適切に対応するとともに、企業誘致による計画的な産業振興を図っていくことが重要な課題となっており、またこれが町の均衡ある復興に必要な不可欠な要素となってきた。

そこで、これらの課題を踏まえ地域の実情及び土地利用と活性化を図るため、この地区計画制度を活用していくことを基本方針とする。

地区計画の位置

地区計画を定める位置は、無秩序な市街化を防止し、計画的な市街化を図りながら自然環境の保全、ゆとりある良好な市街地環境の維持・形成、周辺の景観、営農条件等との調和、地域の活性化等を図れるような区域とする。

土地地区画整理事業の概要

ア 復興土地地区画整理事業について

- 2017.4 事前説明会
 - 5 事業に対するアンケート調査
相談窓口開設
 - 7 仮設住宅集会所等での座談会の開始
 - 11 都市計画についての説明会
 - 12 町都市計画審議会→否決
- 2018.1 個別説明、アンケート調査
 - 3 町都市計画審議会→可決
 - 3 町都市計画決定
 - 3 施工に関する協定調印式
 - 4 県益城復興事務所の開設
 - 6 土地地区画整理事業協議会の開催
 - 9 県都市計画審議会
 - 9 県都市計画決定
 - 10 国による事業認可

イ 復興土地地区画整理事業の必要性

(1)被災前の課題

- ・狭あい道路、行き止まりが多く、公演がなかった。
- ・木造の密集市街地が形成されていた。

- ・道路の渋滞が慢性化していた。

(2)被災時の課題

- ・多数の宅地被害があった
- ・家屋・ブロック塀等の倒壊で、避難路がふさがった。
- ・避難地となる公園・広場がなかった。
- ・防災拠点の役場が被災して、応急対応に混乱が生じた。

(3)将来に向けた課題

- ・多くの被災者が仮設住宅等での生活を余儀なくされている。
- ・再建が進んでいる家屋への配慮が必要。
- ・公共施設、賑わい、コミュニティの再生が望まれている。
- ・断層に配慮した安心・安全な土地利用の検討

ウ 都市拠点としての整備方針と事業手法

(1)都市拠点の整備方針

- ①被災者への住宅提供、産業・なりわいの再生
- ②災害に強い街区の整備
- ③都市機能の誘導
- ④公共交通等の機能強化

(2)事業手法の選定条件

- ①復興をけん引する強靱な都市拠点の整備が必要
- ②すでに進みつつある再建住宅等への配慮が必要
- ③地権者意向を踏まえ地域特性に応じた産業復興が必要
- ④敷地集約や売却意向など多様なニーズへの対応が必要

2 質疑応答

質問 1

今回の事業全体での資金計画はどうなっているのが。

回答 1

当初は全体で 126 億円の事業であったが、計画変更後は 140 億円となった。町の実質的な持ち出し分については、県負担の 10%、全体の 5%になる

質問 2

まちづくり協議会の必要性和役割は？

回答 2

被災前からの地域の抱える問題を把握している。復興に関しては、それらを踏まえて実際に住む住民の意見を反映させることができる。

(意見・感想)

1 視察を終えての感想、本市との比較など

災害に強い街づくりに向けて益城町は復興に注力している印象を受けた。倉敷市との違いは、倉敷市は原状復帰をベースに復興を目指しているが、益城町は地区計画、土地区画整理事業を上手く活用し、災害に強い街づくりに加え、他地区へ避難している人々を呼び戻したり、新たに益城町に移住してもらえるような利便性も計画の中に盛り込まれている。人口減少時代に対応した素晴らしい取り組みであると思われる。

2 視察成果を本市の施策等に生かす意見・提言 (予定する会議、審議会など)

真備の復興計画の進捗に合わせ、魅力ある街づくりとは?に観点を置いた提言を議会等で行っていききたい。また、既存する倉敷市内のまちづくり協議会の人々とも益城町の事例をもとにまちづくりを進めていききたい。

3 添付書類

(1) 応対者名刺

(2) 関係資料

(3) 写真

(4)

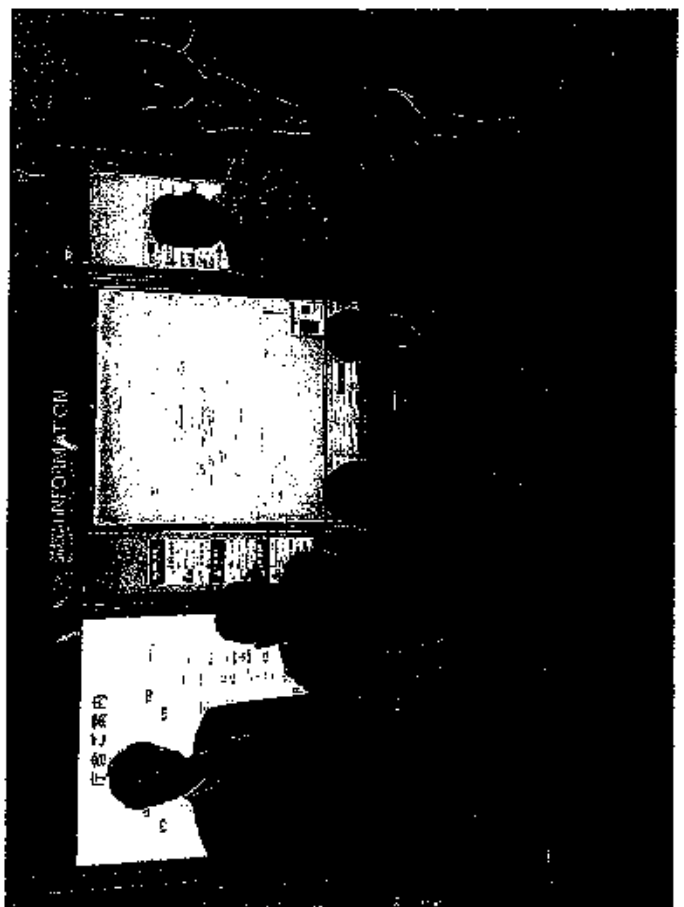
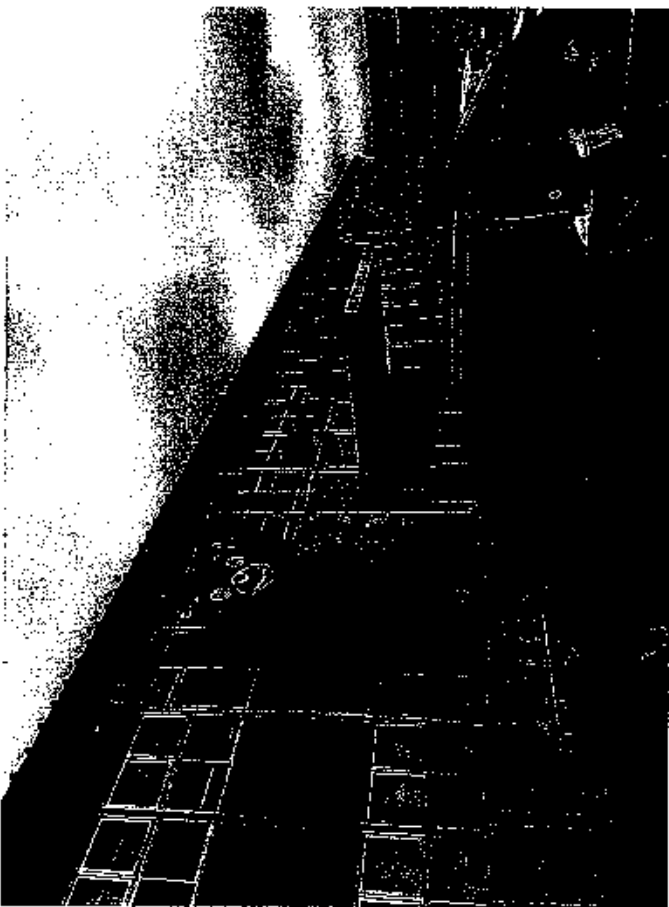
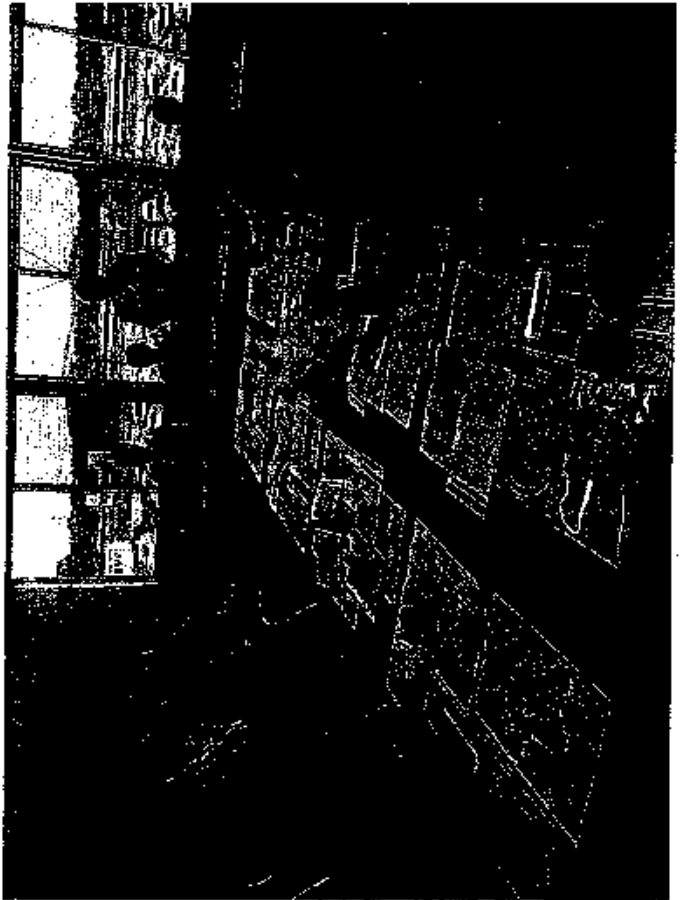
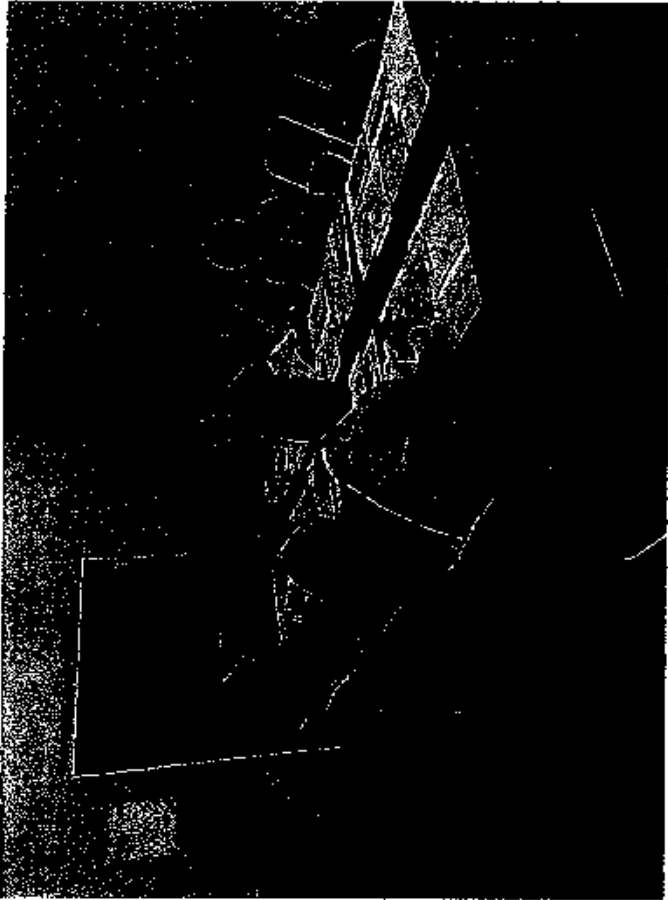

①

震度
7×2
からの
復興

平成28年熊本地震からの
復旧・復興に向けた取り組み



益城町

2019.3.18

熊本都市計画

益城中央被災市街地復興土地区画整理事業の

都市計画について

平成29年11月9日(木),11日(土),12日(日)



益 城 町

益城町復興計画

概要版



子どもたちが描いた「未来の益城町」をもとに作成

～未来を信じともに歩もう みんなの笑顔のために～

平成28年12月

熊本県 益城町

視 察 先

(義務教育学校八女市立上陽北浜学園)

(日 時) 令和 元 年 5 月 21 日 (火) 11 : 15 ~ 12 : 45

(目 的)

1 施策・事業名称等 視察目的

<施策・事業名称>

「小中一貫教育の取り組みについて」

<目的>

中1ギャップや少子化による学校の統廃合といった背景から、2016年度に制度化された義務教育学校について、その実情を知る。

2 視察目的選定の理由

当学校は平成21年に福岡県で最初の義務教育学校として開校され、当時は小中一貫教育の施設分離型であったが、平成24年には新校舎が完成し施設一体型となっている。県内第1号の苦勞、さらに施設分離型と施設一体型の違いやメリットなどを幅広く学ぶことができると考えられること。そして、人口が多い都市圏においての教育を重視した小中一貫教育というよりも、少子化によって学校統廃合を余儀なくされたうえでの小中一貫校を開始したこともあり、倉敷市の実情に近いと考えられた為選定した。

(応対者、職名・氏名)

八女市教育委員会 教育部 学校教育課長 中島賢二 様
義務教育学校 八女市立上陽北浜学園 校長 牛島俊哉 様

(内容)

1 施策、事業等視察概要

●経緯

- H.18 小中一貫教育の検討委員会開始
- H.19 試験的に小学校5・6年生を中学校の教室に移動
- H.21 施設分離型で小中一貫教育をスタート
- H.24 新校舎完成により、施設一体型での小中一貫校開始
- H.28 新制度により義務教育学校へ

●児童・生徒・職員数

児童生徒 計170名 職員 40名

●地域的な背景

八女市上陽町内の小学校6校、中学校2校が段階的に統合して1校になった。それぞれの学校が谷すじごとにあって分断されているため統合が難しく、しかし少子化のためほとんどの学校が維持できない状況があった。

そこで、町内に学校を残すための策として、全ての学校を1つに統廃合して小中一貫校とした。

●特色

小中学校の9年間を一体として教育課程を構成。

1～4年生は初等科として学級担任による授業、5～7年生を中等科、8～9年生を高等科として教科担任による授業。

●良い点

- ・中1ギャップ問題はほぼ解消。
- ・9年制とすることで先取り学習も可能になる。
- ・過疎に悩んでいた地域の子供たちにも、一定の人数での集団生活を学ぶ機会を提供できる
- ・単純に学校の数が減ることでの行政としての経費削減

●問題点

- ・義務教育学校の悪い点という意味では特に感じたことがない。

●苦勞、課題

- ・小中一貫教育とはいえ、小学校と中学校の教師では考え方ややり方が違うので大変だった。施設一体型になれたことで、職員室を同室にしてコミュニケーションをとることで理解が進んでいった。
- ・9年制としての教育課程を活かすためには、小学校と中学校の教員免許が違ふことが障害となっている。教員免許制度の改善が必要。
- ・県内第1号であったことや、行政先導での開校であったため、地域住民の理解を得るのに苦勞した。ほとんどの学校を廃止することになるため、かなりの反対があったが、何度も何度も説明に行った。今では評価をいただいている。

※詳細は別添資料参照

2 質疑応答

- <質問1> 遠方の生徒たちの通学はどのようにしているのか。また、最も遠い生徒の通学時間ほどのくらいかかるのか。
- <回答1> バス通学している。通常バス路線が2つと、スクールバスを出している。通学の定期代は無料で、スクールバス利用者は2名。
- <質問2> 小中一貫校から義務教育学校となったことの大きな違いは何か。
- <回答2> 小中一貫校は同じ建物の中だけで、中身は小学校と中学校に分かれていた。義務教育学校となったことで、9年間を一体として教育課程を作成できるようになった。
- <質問3> 県内2つめの義務教育学校が開校されるとのことだが、この学校の人気や評価が高いことも理由なのか。
- <回答3> 正直に言えばそうである。第2校ができる地域も谷すじの地域に分かれていて谷ごとに学校を作るしかない。しかし少子化によってその維持が難しく、地域に学校を残すには義務教育学校として統廃合するのが良いという考えになった。第1号だったこの学校

とは違い、住民の要望によって開校されるので、行政としてはかなりスムーズに進めることができている。

<質問 4> 統廃合によって廃止された小学校の地域のコミュニティはどうなったか。

<回答 4> やはりどうしてもなくなりかけていっている。しかし、この学校を軸にして、それぞれのコミュニティを繋げる役割をしようと頑張っている。

<質問 5> 9年間一体の教育課程とはいえ、今までの教育とあまり違うことはできないのではないか。

<回答 5> 新しい取り組みのひとつとして、小中混合の教員配置がある。小学校過程のうちから取りこぼさない教育をしていく。そのためにも小中教員免許併用者が必要。

<質問 6> 教科書はどうしているのか。

<回答 6> 現在の小中学校と同じ教科書を使用している。

<質問 7> 同じ教科書でも 9 年制に合うのか。

<回答 7> 今のところは問題ないが、教育内容を先取り制にすると問題がでてくる。

<質問 8> 学力は向上したか。

<回答 8> 小 1 のときにはそこまで高くない平均点が、学年ごとにあがっている。小・中での順位の差や変動はない。

(意見・感想)

1 視察を終えての感想、本市との比較など

校舎の問題、最初の地域住民の理解の問題の他にはデメリットが見当たらない。

面積の広い本市においても、児島や玉島の一部地域で少子化のため児童数がかなり少ない学校がある。例えば児島の下津井地域を考えると、このままでは 2 つの小学校は隣の地域の小学校へ、1 つの中学校も隣の地域の中学校に吸収されることになりかねない。そうなれば、下津井という地域から学校自体が消えてしまう。そのような問題の解決策としても、上陽北浜学園の取り組みは参考にするべきと感じた。

また教育面においても、本市では小学校の全国学力テストの順位と中学校の順位に大きな開きがある。原因が中 1 ギャップの問題が大きいのか、教育カリキュラムの問題なのかははっきりとはしないが、その解決策としてもかなり有効なのはと感じた。

2 視察成果を本市の施策等に生かす意見・提言 (予定する会議、審議会など)

市民文教委員会にて提言し今後の検討課題とする。また、本会議においても議会質問によって常に執行部に問いかけ、学校統廃合問題と中 1 ギャップ問題の有効な解決策として検討していく。

また、市民への理解を得るため、様々な場面にて義務教育学校についての有効性や必要性を話題にしていく。

3 添付書類

(1) 応対者名刺

(2) 関係資料

(3) 写真

(4)

調査事項（八女市）

【小中一貫教育の取り組みについて】

1. 上陽北浜学園について

(1) 小中一貫教育導入の経緯について

(2) 施設分離型（新校舎完成まで）と施設一体型との違いについて

(3) 義務教育学校への校種変更の経緯について

2 小中一貫教育と（市内他校で行われている）小中連携の違いについて

3 小中一貫および小中連携教育の導入範囲について

- ・これまでの取り組みと、現在の状況
- ・今後の計画、目標

4 教育委員会の推進組織体制について

- ・担当課、担当者数等 → 学校教育部、（総務部、特別支援センター、保健センター）は7人
- ・事業予算額

5 成果と今後の課題について

- ・苦勞したこと
- ・改善が必要と考えられていることや、改善の取り組みなど

※ 設問に対する回答はすべて、開示できる範囲の内容でかまいません。

既存の説明資料等があれば、設問内容を補足いただければと思います。調査項目順にご説明いただく必要はありません。



本校の特色

体育館
1階・・・武道場・MR
2階・・・屋内運動場

1階2階・・・中等科教室
(5・6・7年)

3階・・・高等科教室
(8・9年)

平成24年度より施設一体型小中一貫教育校となりました。

西暦1年～4年生の教育
多目的室(図書室、視聴覚室、音楽室)



本校の特色 令和元年度 児童・生徒・職員数

	学年	人数	計	職員
中等科	5年	20	55	7
	6年	13		
	7年	21		
	8年(高学年)	1		
合計		170	※40	

※職員数は管理職・給食員・非常勤講師・ICTサポート・ター・ALT・スクールカウンセラーを含む人数

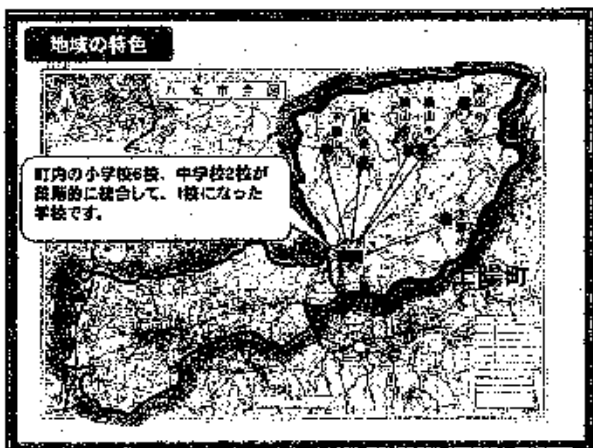

本校の特色

(1) 学校教育目標の明確化

学校教育目標

礼節を重んじ、主体的に行動し、
自他の幸せを追求する子どもの
育成

略称「自他共栄」

【学校の教育目標】

礼節を重んじ、主体的に行動し、
自他の幸せを追求する子どもの育成

自他共栄

リスペクト
～大切に思うこと～

【本年度の重点目標】

自他を尊重しながら学力・体力・心力向上を志す子どもの育成
(略称:リスペクト～大切に思うこと～)

※JFABキックオフ観戦 実施中

<方策>
★書く力を育成する

校との交流
ほか

※人数はH31.4.1現在

1年	2年	3年	4年	5年	6年	7年	8年	9年	特別支援 (前期)	特別支援 (後期)	計
19	14	13(2)	19	20	14(1)	21	27(1)	23	3	1	128

発展コース



上陽北納学園は従来の6-3制ではなく、4-3-2制の学校です。

八女市立上陽北納学園

2019年度 学校紹介リーフレット

温故
創新





ヒトマチ
ミライ
義務教育学校
八女市立上陽北浜学園



福岡県で初の 義務教育学校として開校

星野川が流れ、のどかな風景が広がる八女市上陽町。ここに県内初の義務教育学校があります。義務教育学校とは、平成28年の学校教育法によってスタートした新しい制度で、通常は小学校6年間、中学校3年間の教育課程(6・3制)ですが、義務教育学校は9年間の一貫教育が行われ、学年の区切りを自由に設定することができます。上陽北浜学園は初等科、中等科、高等科の4・3・2制になっています。

小学4年生までに数学の基礎の大半が集約されているといわれ、ここまですわらなくなると、以降ますますわからなくなる「小4ビハインド」、そして小学校から中学校への大きな環境の変化によって様々な負担がかかり、不登校などが増えてしまう「中1ギャップ」。義務教育学校の特徴として、この2つの壁につまづく可能性が低いといわれています。

上陽北浜学園は平成21年に小中一貫校としてスタートし、平成29年の4月に義務教育学校として開校しました。全国でも数十校しかない義務教育学校ですが、県内でも先駆けとなっている上陽北浜学園の取り組み



視 察 先

(山口県下関市)

(日 時) 令和元年 5 月 22 日 (水) 10 時 00 分～12 時 00 分

(目 的)

1 施策・事業名称等 視察目的

倉敷市では昨年 (H30/7) 西日本豪雨を経験し発災時の議員及び議会機能の回復にたくさんの課題が見えてきた。

今後、不測の事態を想定して業務継続計画 (BCP) の早急な策定が必要な為、視察を行った。

2 視察目的選定の理由

下関市は倉敷市と同じ中核市であり三方を海に面しており合併により傾斜地が多いなどの倉敷市と地理的要件などが似ている為、議員の行動計画など参考にする為。

(応対者、職名・氏名)

下関市議会事務局 局長 高松英樹

下関市議会事務局 次長 岡本善隆

下関市議会事務局 調査係長 亀田 和輝

(内容)

1 施策、事業等視察概要

下関市議会業務継続計画 (BCP) は、下関市内で大規模災害が発生した場合、下関市災害対策本部と連携し、市民の安全安心を確保し、議会機能の早期回復を図ることを目的として、二代表制の一翼を担う議会及び議員の対応について定めている。又議会、議員、議会事務局の役割を明確に定めてあり、災害発生時から経過時間ごとにおける議会及び議員の行動と定めてある。

2 質疑応答

質問 1

策定するに至った経緯は？

回答 1

大規模災害が発生した時は市長をトップとする災害対策本部が担うとされていたが、議会の災害時の対応は規定されていなかった。H28 年 4 月熊本地震で多くの被害をもたらされたが、いつ災害が起こるかわからない。又、議会改革の一環として下関市議会としても災害発生時の活動の取り決めが必要と考えて H30 年下関市議会 BCP 調査特別委員会設置し策定作業に入った。

質問 2

倉敷市は下関市と同じで晴れの国と言われるほど災害が少ない土地柄でしたが、実際に災害を経験してみて市役所と議会の情報共有ができていなかったし、それが一番重要だと感じている。下関市議会災害対策会議運営要項 5 条では、役所に対し必要に応じて災害情報の説明を求めることができる、とあるが、ある市町村では市対策本部の中に市議会議長が入っている所もある。災害情報の必要の度合いをどのように判断するのか？

回答 2

市議会事務局長が災害対策本部の本部員をして入っているので、市議会災害対策本部の代表（市議会議長）と事務局で調整し説明をもとめる。議員が集めた情報等については災害対策会議の議長、副議長、議会運営委員会委員長及び各会派の代表で協議をし災害対策本部へ提言をする。

質問 3

災害対策会議の組織の議員の選出方法は？

回答 3

議長、副議長、議会運営委員会委員長及び各会派の正副代表、特に面積が広い（倉敷市の約 2 倍）ので正は会派の代表、副は市役所に近い人としている。

質問 4

BCP 策定にあたっての全体的な感想は

回答 4

議員さんはそれぞれの地域の代表であり、一人一人の意見を議会がいち早くまとめて市に伝え、市の情報をいち早く各議員さんに伝える。それをまとめられるのが、市議会災害対策会議ではないかと考える。下関市は面積が広くどこで何がおこるかわからないので情報の共有が今後の課題である。又、災害が少ない地域の為、議員の行動指針もなかったので、行動指針としての役割も果たしている。

(意見・感想)

1 視察を終えての感想、本市との比較など

今後、議会運営員会で策定を進めるが実効性のあるものにするには情報の共有と運用が主要であり、策定後も訓練を実施し、検証、見直しを継続することが重要である。

- 2 視察成果を本市の施策等に生かす意見・提言 (予定する会議、審議会など)
地理的要件に対応する為には下関市のように普段からテレビ会議などを実施
する事も有効な手段ではないかと考える。

3 添付書類

(1) 応対者名刺

(2) 関係資料 ・ 下関市議会事務組織計画 (BCP)

(3) ・ 災害対策本部組織図

(4) 写真

災害対策本部組織図

(注)「◎印、幹事班」

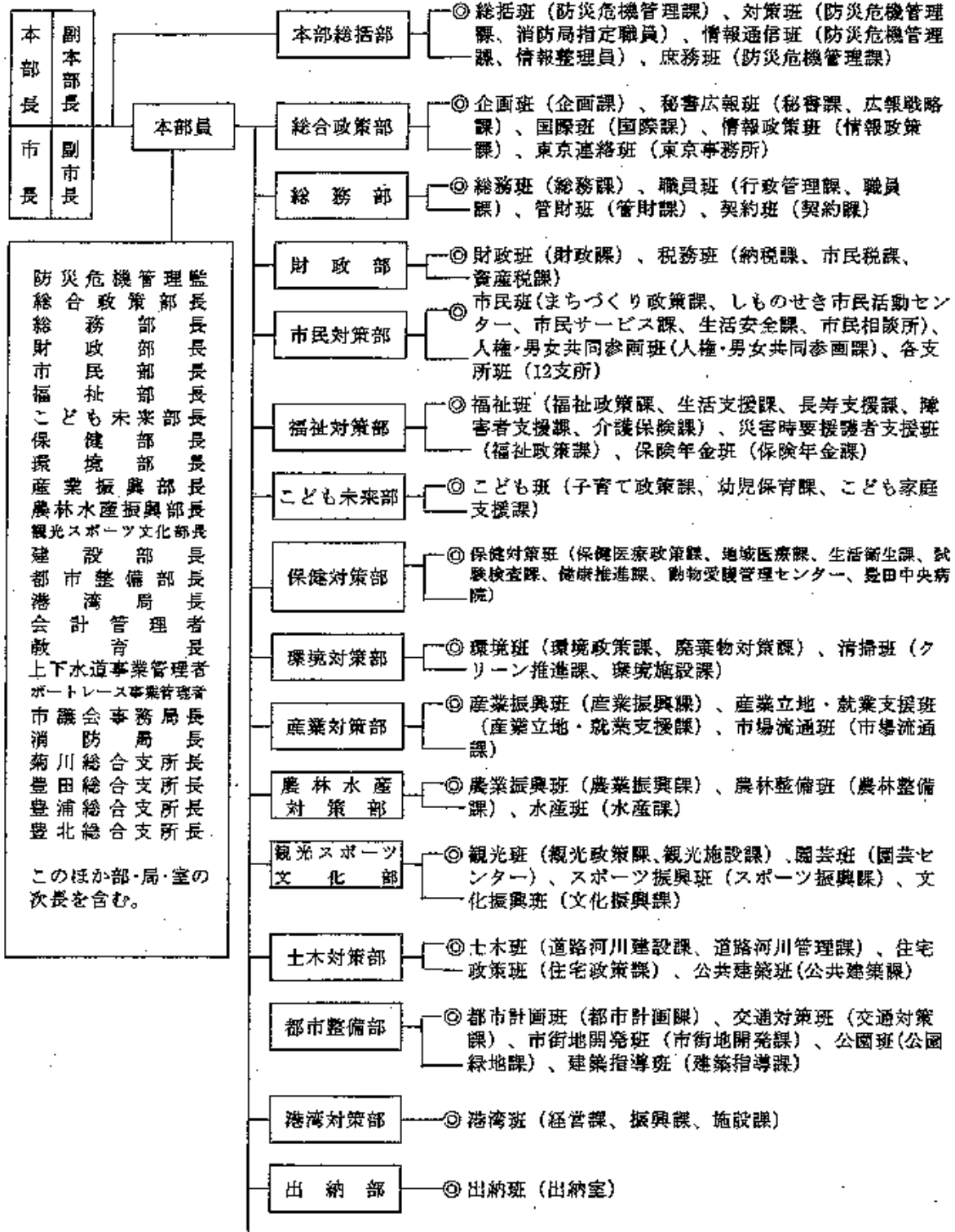

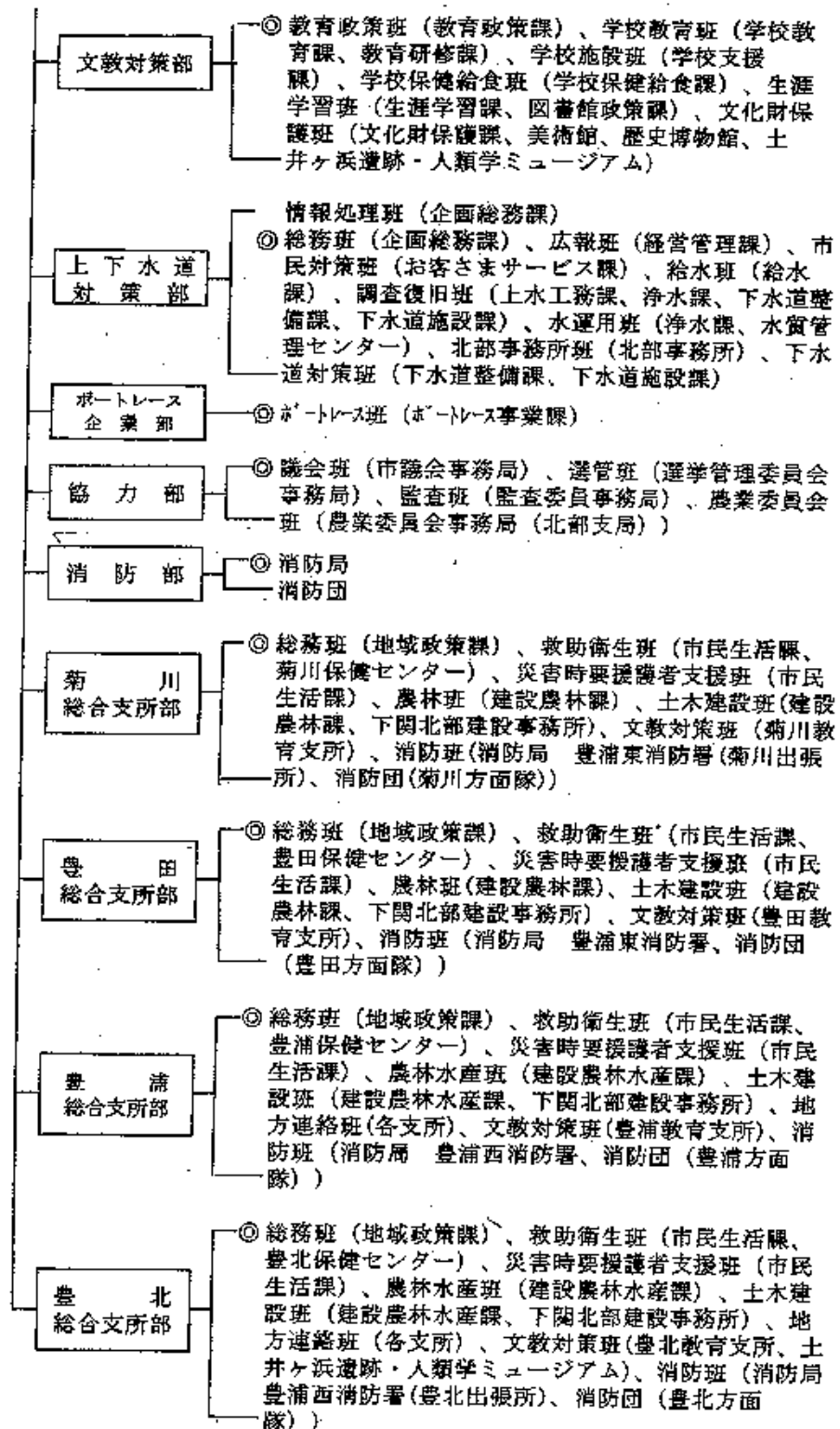



(様式第7号)

会派代表者	経理責任者
■	■

領収書番号
17



政務活動費用
120 調査研究費 旅費

出張届書			
所属 会派名	くらしき創生クラブ	氏名(印)	伊東 裕紀 ■
届年月日	R1・05・20	支出区分	120 調査研究費 旅費
出張年月日	出張先(目的地を市町村別に明記すること)		宿泊予定地
R1・07・22	北海道札幌市		札幌市
R1・07・23	北海道芽室市		
.			
.			
.			
調査目的	札幌(コールセンターデータを活用したAI自動応答システム)・芽室(議会のICT化)		

旅費予定額

鉄道賃	13,070	車賃	2260	船賃		日当	2日	6,600	宿泊料	1泊	16,500
航空賃	91,740	支度料		雑費					合計		130,170
運賃		急行料金				グリーン料金					
倉敷 ~ 岡山空港	バス	2,260円	札幌 ~ 新得	176km	特急	2,680円	~				
岡山空港 ~ 新千歳空港	航空機	91,740円	新得 ~ 南千歳	132km	特急	2,320円	~				
千歳 ~ 札幌	41km	840円	~				~				
札幌 ~ 芽室	207km	3,990円	~				~				
芽室 ~ 千歳	166km	3,240円	~				~				
~			~								
~			~								
~			~						計		107,070円
備考 ※ グリーン車は利用しない。 ※ 岡山空港 利用。											

(注) 政務活動のための旅費の額は、倉敷市議会議員の議員報酬及び費用弁償等に関する条例(昭和42年倉敷市条例第21号)第3条第2項の規定を準用する。

会派代表者	会派内回覧
	

調 査 報 告 書

令和 1年 7月 24日

会 派 代 表 者 様

印
伊東 裕紀 

次のとおり出張（視察）しましたので、その結果を報告します。

記

1 出張（視察）期間

令和 1年 7月22日 ～ 令和 1年 7月23日まで（ 2日間）

2 出張先・視察目的

北海道札幌市・IT分野からの産業振興について視察するため
北海道芽室町・議会の ICT 化について視察するため

視察先（北海道札幌市）

（日時）令和1年7月22日（月）14時00分～15時00分

（目的）

1 施策・事業名称等 視察目的
IT分野からの産業振興について。

2 視察目的選定の理由
IT分野からの産業振興について視察するため。

（対応者、職名・氏名）

札幌市 経済観光局 国際経済戦略室 荻島智大

（内容）

1 施策、事業等視察概要
ITの発達、普及が急速に進む中で、IoT、ビッグデータ、AIの活用が進み、2030年を待たずに大きな転換期を迎えるが、IT人材の不足が2030年には全国で45万人とされています。札幌市のIT産業の現状として、事業所数は649事業所、従業員数が16,041人となっていますが、従業員1人あたりの売上が全国的に低くなっています。そこで、札幌AIラボを2017年1月に設立し、情報発信、コミュニティ支援、AI人材育成、プロジェクトメイク、リーディングプロジェクトを当面の基本事業としていて、北海道大学教授をはじめ産官学が連携したメンバーとなっています。

2 質疑応答

質問1

IT利活用促進事業費とITビジネス創出支援事業費補助金の申請件数と補助実績はどうなっていますか。

回答1

7件の応募があつて5件補助をしています。

質問2

エレクトロニクスセンターの利用状況はどうなっていますか。

回答2

現在3室の利用があります。

質問 3

高校が取り組むプログラミングはどのように取入れているのですか。

回答 3

部活でやっている学校もあるが、予算確保に苦勞しているので、企業の協賛もお願いしています。

質問 4

先進的 IT 技術実証事業の申請状況はどうですか。

回答 4

観光客に渡すと災害時に発信するというセンサー、介護のベッドにセンサーをつけて異常時に連絡がくる、という事業から申請がありました。

(意見・感想)

1 視察を終えての感想、本市との比較など

札幌 AI 人材育成プログラムとして、主に AI プランナー育成講座を札幌 AI ラボが担当をしている。首都圏 AI 案件を積極的に獲得することによって、地元企業へのマッチングや、官民データの蓄積をされています。プロジェクトメイクの取り組みとして、AI 俳句プロジェクト、行政データの活用としてコールセンターデータを用いた自動応答システムの実証や公共交通案内をテーマにさっぽろえきバスナビと連携をしています。また、AI を活用した画像解析による動物行動の把握や、手話通訳にも活用したり、ゲストハウスの宿泊需要予測を北海道大学、テクノフェイスとの共同研究・開発をコーディネートしています。IT 利活用促進事業費補助金、IT ビジネス創出支援事業費補助金を設けていて、IT 技術を活用し、イノベーティブな事業創出、IT 利活用により、経営課題解決を目指す市内中小企業を支援しています。また、海外企業と市内 IT 企業とのマッチングを実施するための IT 産業海外展開支援事業をやっています。また、理系人材の流出や厳しい雇用イメージによる人材不足が深刻な IT 産業の人材の確保をするために新卒のインターンシップ促進と首都圏既卒者の UIJT ターンの促進の取り組みをしています。

2 視察成果を本市の施策等に生かす意見・提言（予定する会議、審議会など）

今後のみらい IT 人材育成事業として、小・中学生にはゲームやものづくりなど興味のあるテーマでテクノロジーを体験させたり、高校生にはアプリやゲーム開発等をハンズオンで体験するセミナーを開催予定としています。プログラミング人材育成の重要性に関して、国際的な認識が高まっており、現在の IT 技術を生かして世界をリードしていくためには、早い段階から ICT 利活用の素地を磨くことが重要とされていて、プログラミングを学ぶことは、基礎力だけではなく、創造力・課題解決力など様々な能力を身につけ、将来的に産業界における ICT 人材全体のレベルアップを促進するほか、指導者側の高度 ICT 人材や地方人材の育

成、地方産業活性化につながるという効果があるが、現状、地域格差が大きく、継続して学べる環境が不足しているのと、親の理解や目標の不足による離脱率が課題となっている。

3 添付書類

- (1) 対応者名刺
- (2) 関係資料
- (3) 写真
- (4)

SAPPORO

札幌市のIT産業振興施策

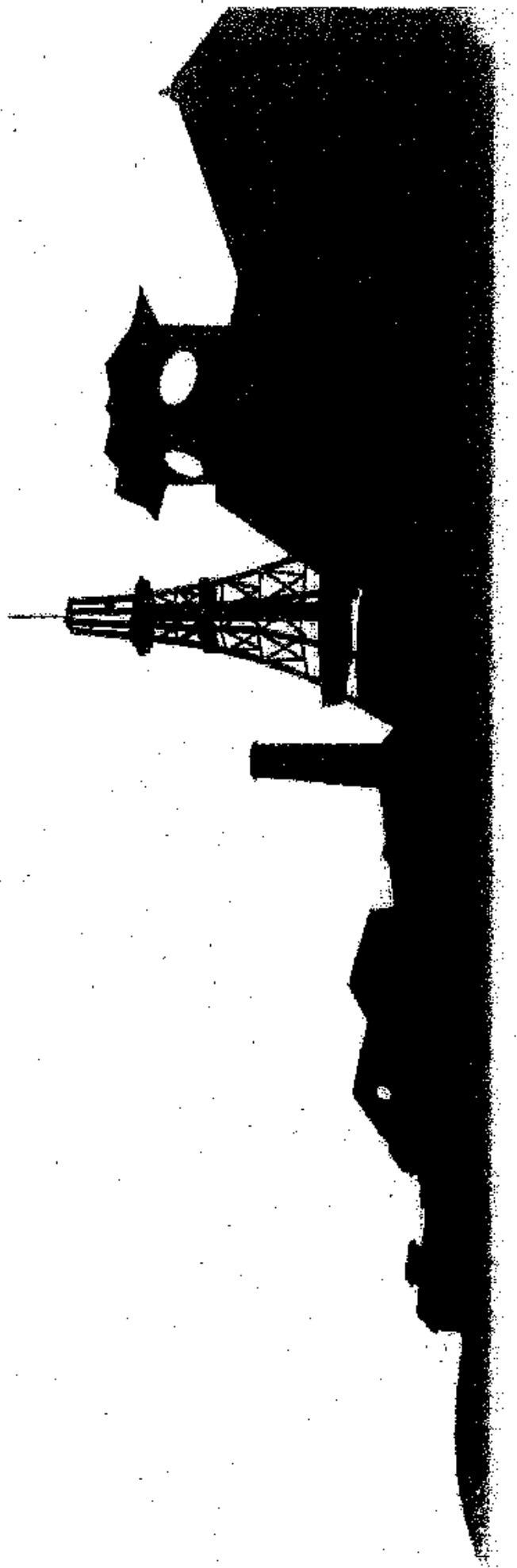

札幌市経済観光局 国際経済戦略室 IT・クリエイティブ産業担当課

IT産業の現状と課題

IT関連先端技術に関するトレンドの「変化」～社会変革を与える技術に

18世紀後半～蒸気機関による自動化（軽工業中心の発展）

20世紀初頭～電力による自動化（重工業の発展）

1980s～コンピュータによる自動化

2016s～IoT、ビッグデータ、AI（DL）の実装

サイバー空間（仮想空間）とフィジカル空間（現実空間）が高度に融合

＞ 先端技術があらゆる産業や社会生活に実装され、経済発展と社会課題の解決が画立された日本ならではの侍読可能でインクルーシブな社会

ITの発展、普及が急速に進む中で、IoT、ビッグデータ、AIの活用が進み、2030年を待たずに実用化の期待が高まっています。

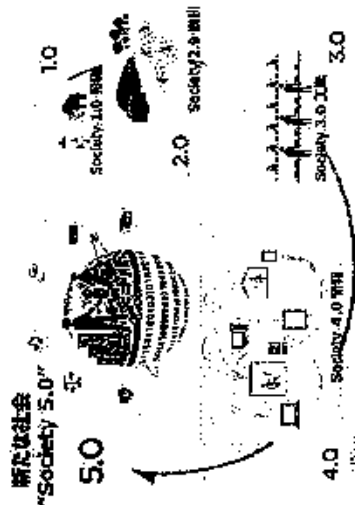

■ IT人材不足の深刻化

（出典）平成30年度経済産業省委託調査「IT人材受給に関する調査（みずほ情報総研株式会社）」

	2018年	2025年	2030年	
IT人材 需要伸び率：CAGR2.7% 生産性：0.7%	需要	125万人	147万人	158万人
	供給	103万人	111万人	113万人
	需給ギャップ	22万人	36万人	45万人
	(生産性3.5%) 4%)	22万人	10万人	0人
AI人材 需要伸び率：CAGR14.8% 生産性：0.7%	需要	4.4万人	16.7万人	24.3万人
	供給	1.1万人	7.9万人	12.0万人
	需給ギャップ	3.4万人	8.8万人	12.4万人

なお、AI人材は、需要の伸びが低位（年9.5%）の場合、需給ギャップは、1.2万人にまで緩和する。

札幌市のIT産業の現状

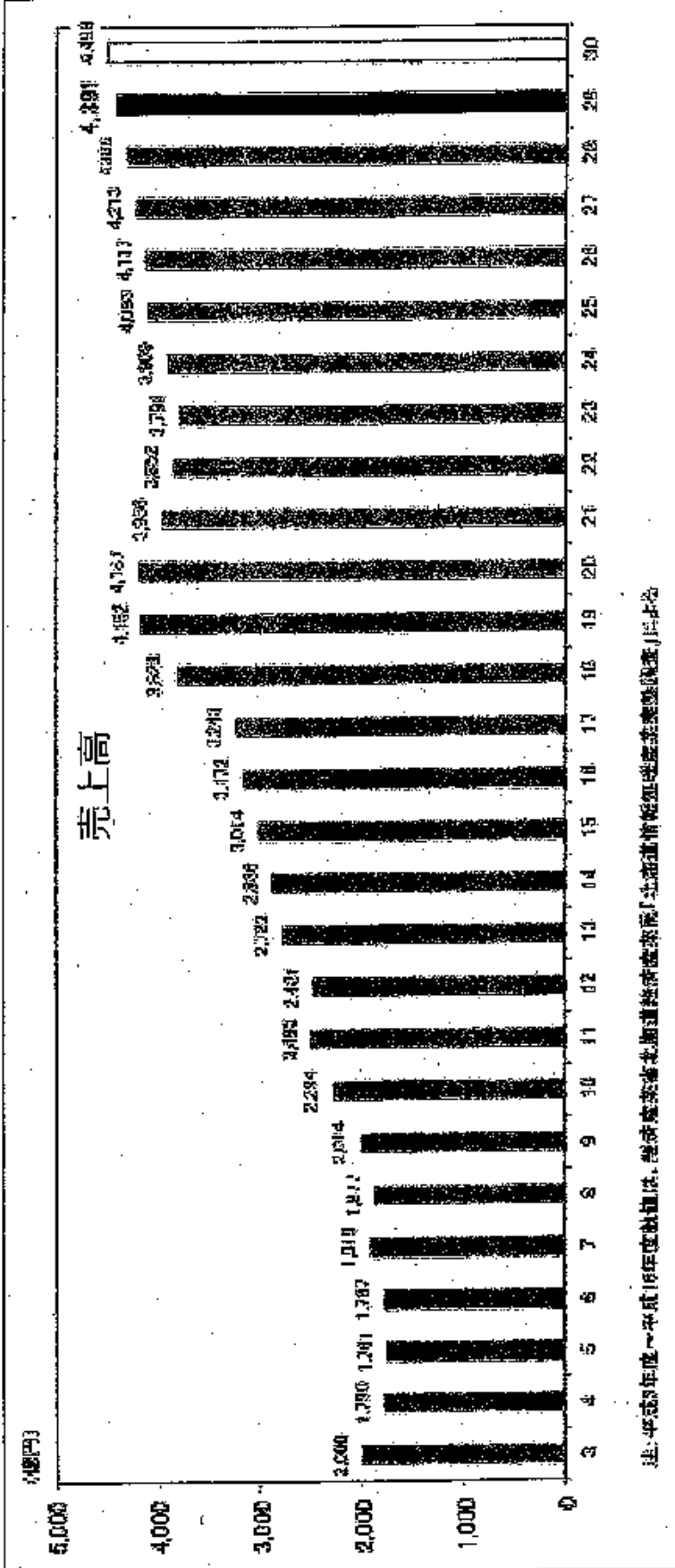

出典：北海道IT推進協会 北海道ITレポート2018

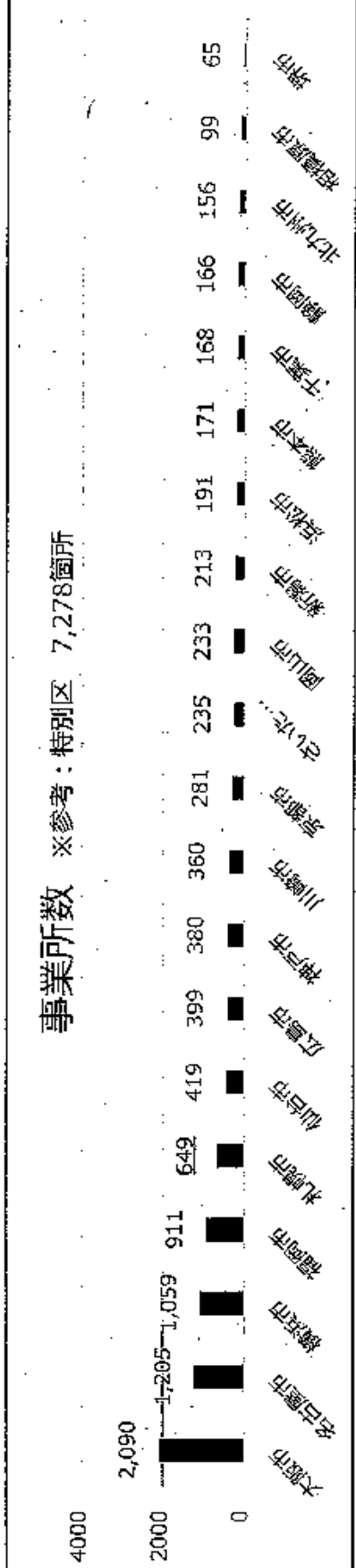

出典：統計局 平成28年度経済センサス・活動調査

札幌市のIT産業の現状と課題

従業員数 ※参考：特別区 480,506人

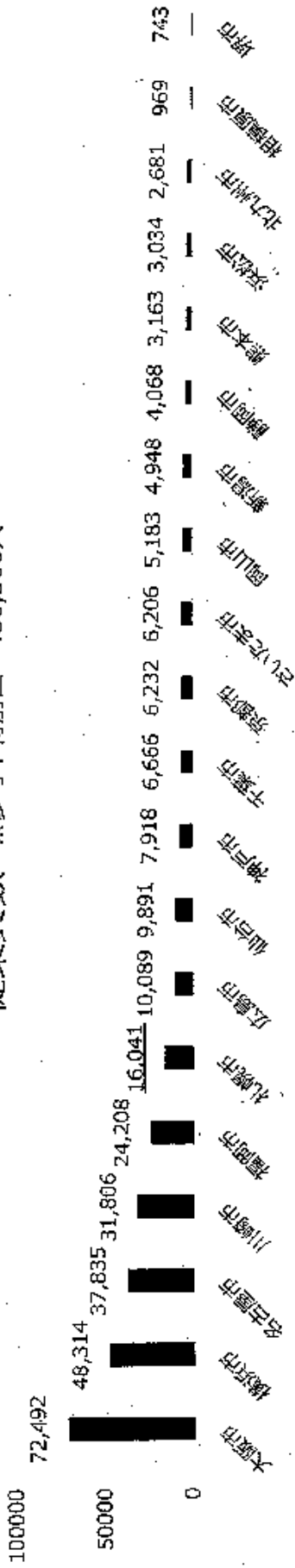

従業員1人あたりの売上高 (百万円)

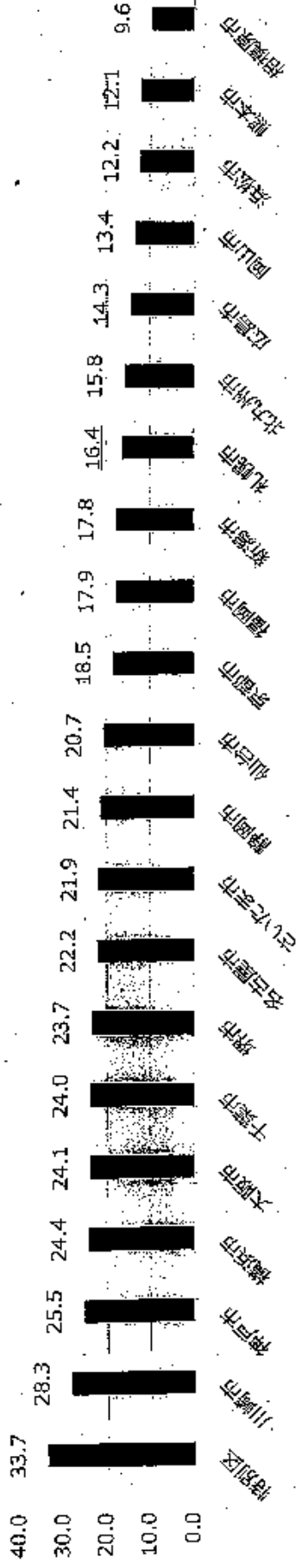

● 売上高：4,391億円

● 事業所数：5位

● 従業者数：6位

● 従業員一人あたり売上：14位

※売上高：H27年度実績（北海道ITレポート2018）
※順位：東京都を除く主要都市比較（H28経済センサス）

札幌IT産業の「課題」

- ・ 下請け企業が多い（ニアシヨア）
- ・ 受注単価の伸び悩み



- ★ 高付加価値化が必須
- ★ 高度人材の不足

札幌の潜在的な「強み」

先端技術研究者の集積

技術開発系企業の集積

ハードウェア、ソフトウェアなど幅広い分野で技術に精通した企業が存在し、強い技術志向を持つ

視察先（北海道芽室町）

（日時）令和1年7月23日（火）10時15分～11時30分

（目的）

1 施策・事業名称等 視察目的
議会のICT化について。

2 視察目的選定の理由

議会のICT化について視察するため。

（応対者、職名・氏名）

芽室町議会議長 早苗豊

芽室町議会副議長 常通直人

芽室町議会議員 中村和宏

芽室町議会議員 立川美穂

芽室町議会事務局 事務局長 仲野裕司

（内容）

1 施策、事業等視察概要

芽室町議会改革の歩みの中で、平成12年に議会活性化計画を策定、平成13年に議会HP創設、議会インターネット中継配信を開始しています。改革を進めるキーワードとして、情報公開、住民参加を掲げ、平成24年に委員会インターネット中継試行をはじめ、平成25年にFacebook開設、試行していた委員会中継・録画配信を開始しています。平成26年にはLINE、ツイッターを開設しています。議員研修、先進地事務調査、議運等の協議を3年で30回以上開催していました。議会情報を町民に分かりやすく提供する、町民への議会への関心の喚起と参加機会の拡大、会議の効率化などを計画の目的とし、見える化・効率化・政策形成をしています。

2 質疑応答

質問1

議会のICT化に向けて動きだしたのはいつからで、どのように進めていきましたか。

回答1

特別委員会ではなく議運で計画を進めていたので、早い期間で進めることができました。

質問2

side books ではワード、エクセルのデータを保存できないが、通告書等のデータの管理はどうやっていますか。

回答 2

side books は PDF しかできないので、通告書等のデータはホームページで管理していません。

質問 3

ICT 計画は議員主導ですすめたんですか。

回答 3

原案は事務局が作成し、議運で議論をして修正して作り上げていきました。

質問 4

議員研修についてどのようにしていますか。

回答 4

導入前に東京インタープレイに来てもらって数回研修をしてもらって、その後は議員同士の自主的なものを含めて、事務局も研修をしています。

質問 5

使用基準の中で議員活動全般で積極的に利用するとしていますが、その基準を教えてください。

回答 5

議員活動は議員個人のモラルなので、個人の判断に委ねる部分が大きくなっているが、これまでにトラブルに発展したことはありません。

(意見・感想)

1 視察を終えての感想、本市との比較など

委員会室の ICT システムとしてプロジェクター・スクリーンを整備し、全議員と事務局に iPad Pro を導入し、クラウドシステムは side books を導入しています。iPad Pro は操作教育が用意・資料が見やすく、紙の資源の抑制、議員、執行機関、議会事務局職員の業務量抑制、情報のストック化、会議効率化、町民への情報提供ができ、何より、問題発見のプロとして議員の力をより発揮することにつなげている。また、事務局からの通知、議案、資料送付、執行機関からの情報提供など、インターネットを活用した情報入手、スケジュール管理、会議手法の改善・改革と活用のフィールドを広げています。

2 視察成果を本市の施策等に生かす意見・提言（予定する会議、審議会など）

iPadは持ち出して使用することが前提としていますが、議員活動以外では利用禁止し、トラブルは自己責任としていて、誓約書を取ることにしています。タブレットの契約形態は端末台1台で5,705円、通信量、side books等の運用コストは3,036千円/年かかっています。導入前の印刷代が約2,200千円かかっていました。平成29年度の資料枚数を見ると、希望者のみに紙資料配布をしていて、総資料枚数のうち49.6%となっています。情報リテラシーの個人差の課題があり、研修・相談体制の確率をしていかなければならない。また、完全ペーパーレス化が可能なのかという課題があり、予算・決算資料は併用をしていかなければならないのか。タブレット利用時のメモ機能、議員の改選時やタブレット更新やデータ保存をバージョンアップやルール化で解決していかなければならなくなっています。

3 添付書類

- (1) 応対者名刺
- (2) 関係資料
- (3) 写真
- (4)

岡山県倉敷市議会 I T 化推進検討会行政視察 参加者名簿

倉 敷 市

	役職等	氏 名	
1	I T 化推進検討会会長	藤井 昭佐	
2	I T 化推進検討会副会長	日向 豊	
3	I T 化推進検討会会員	伊東 裕紀	
4	〃	藪田 尊典	
5	〃	松成 康昭	
6	〃	塩津 学	
7	〃	田口 明子	

芽 室 町

1	議長	早苗 豊	
2	副議長	常通 直人	厚生文教常任委員
3	議会運営委員会副委員長	中村 和宏	総務経済常任委員
4	議会運営委員会委員	立川 美穂	厚生文教常任委員長
5	事務局長	仲野 裕司	
6	総務係長	佐藤 史彦	



芽室町概要

©2019 AwanoFarm

産業クラスターの発展

・芽室とは、アイヌ語で「メモオロ」が転化したもので「川の源の泉や池から流れて来る川」の意味。

・総面積 513.91km²、人口・世帯数18,536・7,972世帯(H31年4月末・住民基本台帳)、産業別就業人口総数9,475人(H27年国勢調査)①第1次産業 2,148人(22.7%) ②第2次産業 1,565人(16.5%) ③第3次産業 5,234人(55.2%)

・産業の状況

■農業(H30年農林水産統計基礎データから) 農家戸数 595戸、

経営耕地面積 20,320ha、1戸当たり耕地面積33.8ha

農業粗生産額(H30年) 284億円(JAめむろ調べ)、1戸平均 4,939万円

■工業(H29年工業統計調査)製造品出荷額 735億円

■商業(H28年経済センサス)年間商品販売額 795億円

(町内企業数(H28年経済センサス)739社)



茅室町議会の

【住民に関かれ、分かりやすく、

R1の議会改革・活性化強化策

- ① 真の情報共有化を進め住民参加を促進する
- ② 活性化ツールをフル活用し不登壇議員間討論する
- ③ 外部評価手法を確立する

議会改革・活性化策(H23～H30)

- ① 議会基本条例の制定(H23.4.1)
- ② 通年議会制(通年の会期制)への移行(H23.5.1)
- ③ 議会たまりの通年発行(H23.4.12)
- ④ 議会報告と町民との意見交換会Ⅱ(議会フォーラム)の開催(H24)
- ⑤ 全会議(全員協議会・委員会含)のインターネット中継・録画配信(H25.3.1)
- ⑥ 議会モニターの設置(H24.4.1)
- ⑦ 議会改革諮問会議の設置(H25.6.3)
- ⑧ 議員研修計画の策定と実施(H24.4.1)
- ⑨ 議会サポーターの設置(H24.4.1)
- ⑩ 北海道大学公共政策大学院との包括連携(H24.6.6)・町内私立高校との包括連携(H30.10.12)
- ⑪ 政策形成サイクル導入(政策討論会・町長提言)(H26.10)
- ⑫ 議会ICT計画策定・推進
facebook(H25.5.28) LINE(H26.7.14) Twitter(H26.8.16) タブレット導入(H28.5.12)
- ⑬ 議会図書作成・公表(H25)
- ⑭ 自治基本条例、議会基本条例、議員倫理条例の議員自己評価(H26.5)
- ⑮ 予算決算特別委員会の常設(H27.5)
- ⑯ 子ども議会の検討(H26.9)・議会見学会実施
- ⑰ 各委員会ミーティング(戦略会議)実施(H26.8)
- ⑱ 審議会委員の就任全廃(H26.12)
- ⑲ 政策提言を決議(H27.3)
- ⑳ 議会欠書時対応基本計画の策定(H27.12)
- ㉑ 議員倫理の確立(H28.1)
- ㉒ 議会図書室機能の整備検討(H28.3)・町図書館との連携(H29.9)
- ㉓ 議論におけるクランドルールの設定(H30.6.15)
- ㉔ 議員選出監査委員・監視・監査機能強化のあり方検討(H30.11.5)
- ㉕ 議会傍聴手続きの全廃(R1.5.1)

ネットワーク

- ① 議会活性化計画(H12～)
- ③ 議会ICT計画(H27～)

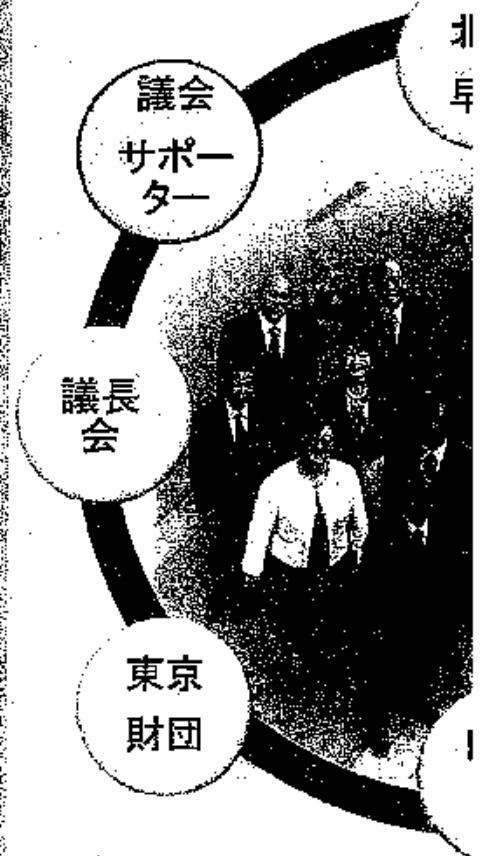

- ・議員16人・平均2.7期
- ・1期目4人(25.0%)・女
- ・農業5、建設1、商業1、
- ・政党2・議員報酬額

本会議等開催回数
定例会議14回、臨時
予算決算特別委
員会・開

- ① 総務経済常任委員
- ② 厚生文教常任委員
- ③ 議会運営委員会(7)
- ④ 庁舎建設に関する調
- ⑤ 第5期茅室町総合計

改革・活性化策

【改革の議会】を目指して (H24~R1)

議会の構築

- 議員研修計画(H24~)
- 政策形成サイクル導入



平均年齢 57.3歳
 議員 3人 (19%)
 一ヒス2、無職7
 000円 (R1.5 | 現在)

30)=123回(国)
 議5日、全協12回、
 目、合同委7回、
 1数(H30)
 7人) - 23回
 3人) - 16回
 - 28回
 別委(15人) - 4回
 査特別委(15人) - 4回

議員選挙
 61.08%(2019) - 65.06%(2015) - 86.23%(1991)
 △25.15%(人口18,540人/H31:3.31)
 (有権者数15,060人/H31:4.21)

- 原案否決(14年ぶり)
 - 1 役場庁舎建設基金条例案(H25.3)
 - 2 職員給与減額案(H25.9)
 - 3 平成24年度一般会計決算(再認定→不認定)(H26.3)
 - 4 平成25年度一般会計決算不認定(H26.9)
 - 5 平成27年度一般会計決算不認定(H28.10)
- 原案否決・議員提出修正案可決・委員会提案可決
 - 6 職員給与条例(町長・副町長給与減額)(H26.6)
 - 7 消防団条例原案否決・議員提出修正案可決(再議否決)
 - 8 消防団条例(委員会提出)全会一致(可決)(H28.2)

外部評価
 2014~2018 全国議会改革度ランキング1位
 ※4年5連続
 (2013 同ランキング102位・2012 277位)
 2015 マニフェスト大賞優秀成果賞
 2014 マニフェスト大賞最優秀成果賞
 2014 NPO法人 公共政策研究所調査
 (道内 道・市町村議会で高位)
 2013 北海道町村議会議長会広報コンクール入選
 2013 HP情報公開度調査(蘭越町琵琶議員)
 (道内市町村議会で第1位)
 2012 マニフェスト優秀コミュニケーション賞

R1議会費予算	
報酬	55,136,000円(0.47)
議会費	87,799,000円(0.74)
町予算総額	11,853,000,000円

事務局長	54歳(3年)
事務局次長(兼総務係長)	43歳(0年)
書記	○歳(1年)
臨時書記	○歳(1年)

令和元年度
芽室町
議会要覧



北海道河西郡 芽室町議会

■ 町 民 憲 章 ■

昭和44年9月27日制定

まえがき

わたくしたちは、
十勝平野の中心に位し、秀麗な日高の山なみのもと、
清らかな美生の流れにはぐくまれ、
限りない発展の可能性に満ちた芽室の町民です。
わたくしたちは、
創造の精神をうけつぎ、
豊かな心情と高い知性を身につけ、
たくましい体力を養い、文化の香り高い町づくりにつとめます。

めあて

美しい心を持ち、人を大事にしましょう。
たがいに認めあい、楽しくくらしましょう。
明るくせいっぱい仕事にはげみましょう。
知恵と力を出しあい、手をつないですすみましょう。
未来に大きな夢をもちましょう。

■ 芽 室 町 章 ■

平成11年9月13日条例第57号



中央に輝く星は、永遠に輝く北極星を表し、
周りに配した芽室の頭文字「M」は、
町民憲章の5つの基本理念
「美しい心・楽しくくらし・仕事への情熱・住民の英知・大きな夢」
を表している。
シンボルカラーの「緑色」は、
基幹産業である農業を象徴するとともに
町の安らぎと潤いを象徴している。

■地 勢

芽室町は十勝平野の中央部に位置し、日高山脈の分水嶺に源を発する美生川、芽室川と町の北部を西から貫流する十勝川の清流を控え、土地は概ね平坦肥沃にして農耕に最適の地である。北部は段丘高台地をなし、西部は山麓地帯で南部及び東部は広大な平坦地で、一部十勝川流域の沖積地を除き、ほとんど火山性土壌である。

■町名の由来

芽室の語源は、アイヌ語で「MEM・オロベツ」である。「MEM」とは泉・池などの意味で「オロ」とは内より、又は内という意、すなわち川源泉池の内から 来れる川と解される。一説には「MEMオロ」でメとは寒い、または冷やか、オムロとはたまるという意、冷水の淵、冷水の池などとも訳される。

■町の花・木・鳥 昭和54年6月23日制定

花	ミズバショウ エゾムラサキツツジ
樹木	カシワ
鳥	カッコウ

■歴 史

明治19年、北海道地域開拓の晩成社社員渡辺勝、鈴木銃太郎、高橋利八の3氏によって開墾の畝が下ろされたのが、芽室町和人移住の始まりであり、明治33年の戸長役場設置が開町である。昭和に入り人口増加が著しく、昭和17年宿願の町制が施行され、同33年には清水町大字御影村の一部を上芽室地区に編入し、以来、産業、経済、文化と調和のとれた急速な歩みを続け今日に至っている。

特に、芽室町の基幹産業である農業は開墾の畝が下ろされてから122年、北方における厳しい自然条件や幾多の災害等の試練を克服し、堅実な発展を遂げ、大規模な機械化農業を確立し、北海道畑作農業の代表的地域としての先駆的役割を果たしつつ今日に及んでいる。平成16年度に策定した自主・自立推進プランと芽室町総合計画を統合し、新たなまちづくりの指針として第4期芽室町総合計画を平成20年度から平成29年度までの10年間を期間として策定した。

これまでの総合計画の取組を引き継ぐと共に、新しい時代に対応したまちづくりを進めるためにまちの将来像を「みどりの中で子どもにやさしく思いやりと活力に満ちた協働のまち」と定め、この将来像の実現に向け、実施計画及び実行計画に沿って進めている。

北海道札幌市



北海道芽室町



(様式第7号)

会派代表者	経理責任者
■	■

領収書番号
70・71・72・73

政務活動費用
120 調査研究費 旅費

出張届書			
所属 会派名	くらしき創生クラブ	氏名(印)	森守 ■ 原 勲 ■ 北島 克彦 ■ 伊東 裕 ■
届年月日	R1・07・08	支出区分	120 調査研究費 旅費
出張年月日	出張先(目的地を市町村別に明記すること)		宿泊予定地
R1・07・31	鹿児島市山下町		西表市内
R1・08・01	鹿児島西之表市		
調査目的	鹿児島市(観光対策・観光未来戦略)・西之表市(安納いもブランド推進の取り組み)		

旅費予定額

鉄道賃	車賃	船賃	日当	2日	宿泊料	1泊
39,000		15,400	6,600		16,500	
航空賃	支度料	雑費			合計	
					77,500	
運賃		急行料金			グリーン料金	
倉敷 ~ 鹿児島	723km 19,620円	新倉敷 ~ 鹿児島中央	706km	新幹線	19,380円	~
鹿児島本港 ~ 西之表港	船 15,400円	~				~
~		~				~
~		~				~
~		~				~
~		~				~
~		~				~
~		~				~
~		~				~
					計	54,400円
備考 ※ グリーン車は利用しない。						

(注) 政務活動のための旅費の額は、倉敷市議会議員の議員報酬及び費用弁償等に関する条例(昭和42年倉敷市条例第21号)第3条第2項の規定を準用する。

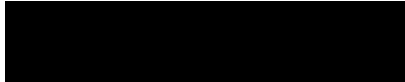
会派代表者	会派内回覧
	

調 査 報 告 書

令和 1年 8月 5日

会 派 代 表 者 様

印

森 守

原 勲

北畠 克彦

伊東 裕紀

次のとおり出張（視察）しましたので、その結果を報告します。

記

1 出張（視察）期間

令和 1年 7月31日 ～ 令和 1年 8月 1日まで（ 2日間）

2 出張先・視察目的

鹿児島県鹿児島市・鹿児島市観光未来戦略について視察するため
鹿児島県西之表市・安納いもブランド推進の取り組みについて視察するため

視察先（鹿児島県鹿児島市）

（日時）令和 1年 7月31日（水）13時30分～14時45分

（目的）

1 施策・事業名称等 視察目的
鹿児島市観光未来戦略について

2 視察目的選定の理由

鹿児島市観光未来戦略について視察するため

（応対者、職名・氏名）

鹿児島市 観光交通局 観光交流部 観光プロモーション課課長 奥真一

（内容）

1 施策、事業等視察概要

人口約60万人を有し、陸・海・空の交通結節点の県都鹿児島市は、14世紀に島津氏の城下町となり、本年市政130周年を迎えています。入込観光客数では年々増加をしていて、平成30年に初めて1,000万人を超え、宿泊者数も410万人と過去最高となっています。また、香港、中国、台湾、韓国を中心として海外からの観光客も増加しています。外国人宿泊観光客数で、九州の中では福岡に次ぐ38万8千人となっています。第3期観光未来戦略として、鹿児島の経済成長のエンジンとなる稼ぐ観光の実現を基本目標としていて、令和3年度までの3年間を計画期間としています。その計画の中で、1人あたり観光消費額を23,000円としているものをすでに達成されていました。

2 質疑応答

質問1

札幌市と松本市との超広域連携はどのようにやっていますか。

回答1

職員同士の交流をやっています、札幌と松本、札幌と鹿児島の航空ルートはありますが、松本と鹿児島のルートはありません。この連携はまだこれから発展させていかないとはいえないと考えています。

質問2

修学旅行などの受入のためどのような戦略をしていますか。

回答 2

熊本地震以後、大幅に落ち込みましたが、スポーツツーリズムの推進やグリーンツーリズムの推進との連携を進めています。

質問 3

観光消費額 23,000 円を達成していますが、どのようにして上がったのでしょうか。

回答 3

お土産を中心に伸びているのと、宿泊額の消費額が伸びています。

質問 4

海外のターゲットを東アジアに加えて東南アジアを新たに設けていますが、なぜ東南アジアを追加したのでしょうか。

回答 4

鹿児島は国内の中でアジア地域に近い立地で、シンガポール等の東南アジア諸国では鹿児島の知名度が低いので、そこから PR していこうと考えています。

質問 5

現在、第 3 期計画をしていますが、第 1 期からそれぞれどのように計画をしていますか。

回答 5

第 1 期では市民への啓発、第 2 期でハード整備、第 3 期では稼ぐ観光を主に基本としています。

(意見・感想)

1 視察を終えての感想、本市との比較など

「稼ぐ力の強化プロジェクト」としてマーケティングによる観光戦略の推進、稼ぐ民間事業者の支援・連携、DMO による官民連携事業の検討を、「インバウンド対応の強化プロジェクト」としてメインターゲットの拡大、幅広い視点による誘致、安心して観光できる受入環境の整備を、「広域連携の強化プロジェクト」として南九州における県都連携や沖縄・奄美等を中心とする黒潮連携、超広域での連携を進めています。

基本戦略の「新しい魅力づくり」として世界に誇れる自然と景観のブランド化、ストーリー性のある歴史と文化の魅力の深掘り、観光資源・イベント充実による年間を通じた集客力の向上、多様なニューツーリズムの推進と MICE の誘致強化を、「攻めの情報発信・誘客」として戦略的な国内外へのプロモーション、鹿児島ならではの魅力の国内外への情報発信を、「受入体制の充実」として総おもてなしのまち鹿児島づくり、国際観光都市としての基盤強化の取り組みをしています。

2 視察成果を本市の施策等に生かす意見・提言（予定する会議、審議会など）

「維新 dancin 鹿児島市」というスペシャルムービーを作成して、YouTube で絶賛公開しています。

稼ぐ民間事業者の支援として、観光消費額の拡大につながる民間主体の新たな事業に対して、上限400万円（対象経費の1/2）の補助メニューを設けています。幅広い視点による誘致として東京オリンピック・パラリンピック等への対応をしたり、熊本市・宮崎市との南九州における県都連携、那覇市、奄美市、屋久島町との黒潮連携をされていました。

3 添付書類

- (1) 対応者名刺
- (2) 関係資料
- (3) 写真
- (4)

旬の三本柱

誕生! 鹿島・新江湾のオパーク

「九州・山口の近代化産業遺産群」
2019年度WINGS賞の受賞

2020
新しい観光 進化する観光
ゆるゆる観光 楽しむ国体
速ゆる観光 楽しむ大会

Geo Park
Geopark
2019年度WINGS賞の受賞
2019年度WINGS賞の受賞

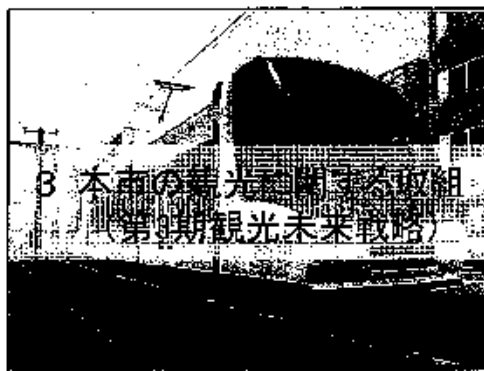
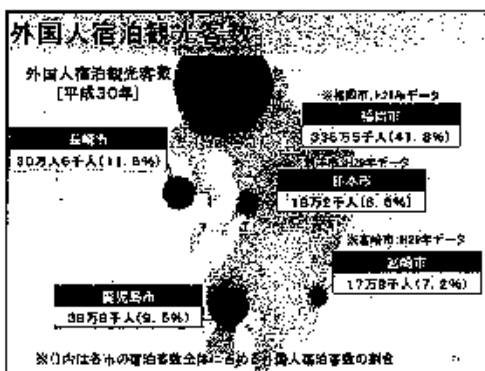
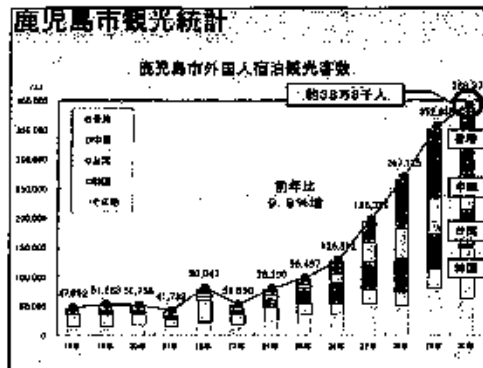
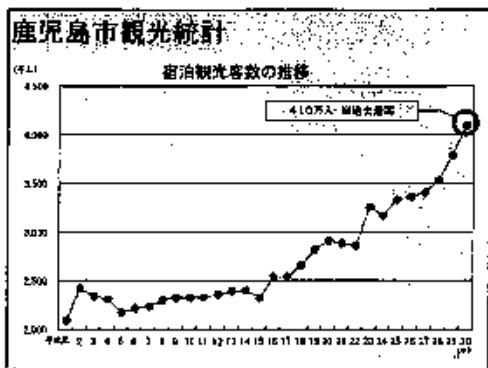
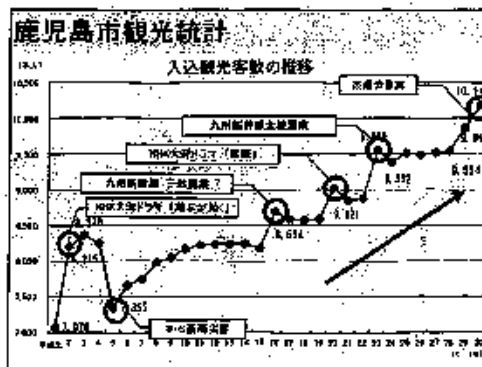

第3期観光未来戦略

基本目標

鹿児島の経済成長のエンジンとなる観光の実現

- 策定年度 H28年度
- 計画期間 H29~R3年度
- 数値目標 (R3年)
 - 入込観光客数 1,050万人
 - 宿泊観光客数 380万人
 - 外国人宿泊観光客数 30万人

数値目標

	H27年	H30年 (目標)	対27年比
入込観光客数	954万人	1,050万人	97万人増
宿泊観光客数	341万人	380万人	39万人増
外国人宿泊観光客数	20万人	30万人	10万人増
1人あたり観光消費額	18,000円/人	23,000円/人	5,000円/人増
再訪の割合	30.1%	50.0%	19.9%増

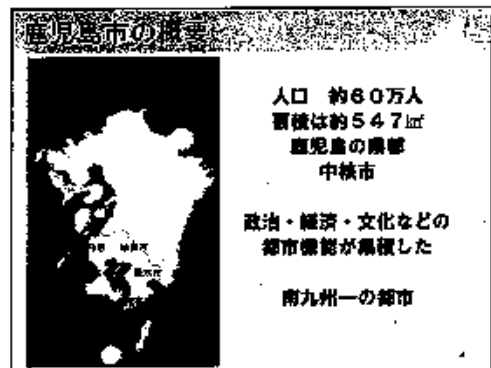
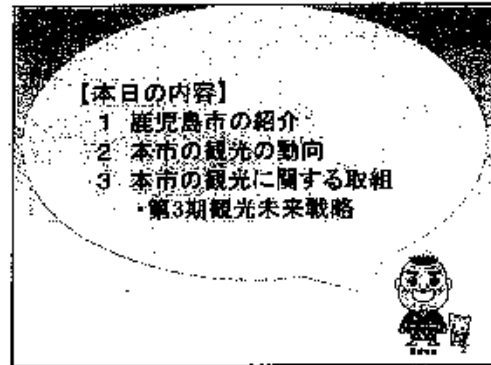
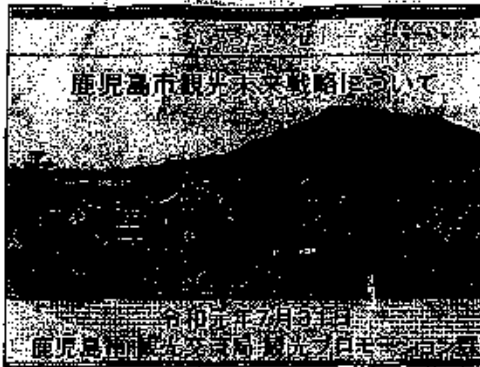

1

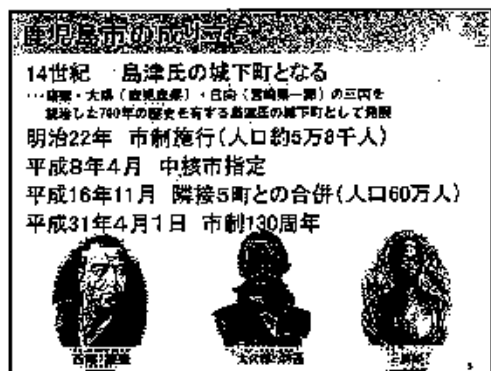
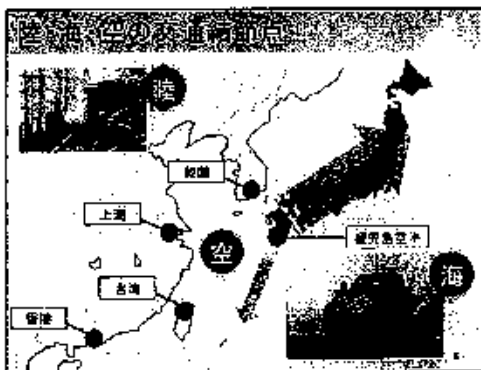

2

第3期観光未来戦略の体系

基本目標
鹿児島県の経済成長のエンジンとなる稼ぐ観光の実現

中期目標に結びつけるロードマップ

稼ぐ観光の柱
 I 稼ぐ観光の推進 II インバウンド対応の強化 III 広域連携の強化

観光振興
 1 観光振興の推進
 2 観光振興の推進
 3 観光振興の推進

I 稼ぐ観光の強化プロモーション

①マーケティングによる観光戦略の推進

【主な取組】

- 観光消費動向等のデータ収集・分析
- マーケティング戦略の推進



I 稼ぐ観光の強化プロモーション

②稼ぐ民間事業者(観光トップランナー)の支援・連携

【主な取組】

- 観光分野でトップランナーとなる民間事業者の支援
- 外国人観光客向けの新サービスの開発・特産品開発等の支援

稼ぐ観光事業者支援事業
 補助金額:上限400万円(対象経費の1/2)
 補助期間:2年間
 対象事業:観光消費額の拡大につながる民間主体の新たな事業



I 稼ぐ観光の強化プロモーション

③DMOによる官民連携事業の検討

【主な取組】

- 鹿児島県版DMO戦略プランに基づく、官民連携による「稼ぐ観光」の取組を推進

DMO戦略の位置
 DMO戦略の位置



II 観光振興の強化プロモーション

①メインターゲットの拡大(東南アジア地域を追加)

【主な取組】

- 東南アジア地域からの外国人観光客の誘致強化

東南アジア (従来のターゲット)
 東南アジア (新しいターゲット)



II 観光振興の強化プロモーション

②幅広い視点による誘致

【主な取組】

- 東京オリンピック・パラリンピック等への対応
- 海外滞在企業や大使館等との連携



II 観光振興の強化プロモーション

③安心して観光できる受入環境の整備

【主な取組】

- 株主観光における防災おもてなしの推進



出典:大隅河川国定公園

III 広域連携の強化プロモーション

①南九州における“県都”連携や 沖縄・奄美等を中心とする“県都”連携

【主な取組】

- 鹿児島市、宮崎市との南九州における県都連携
- 那覇市、奄美市、鹿児島市との県都連携



第3期鹿児島市観光未来戦略

概要版

KAGOSHIMA CITY

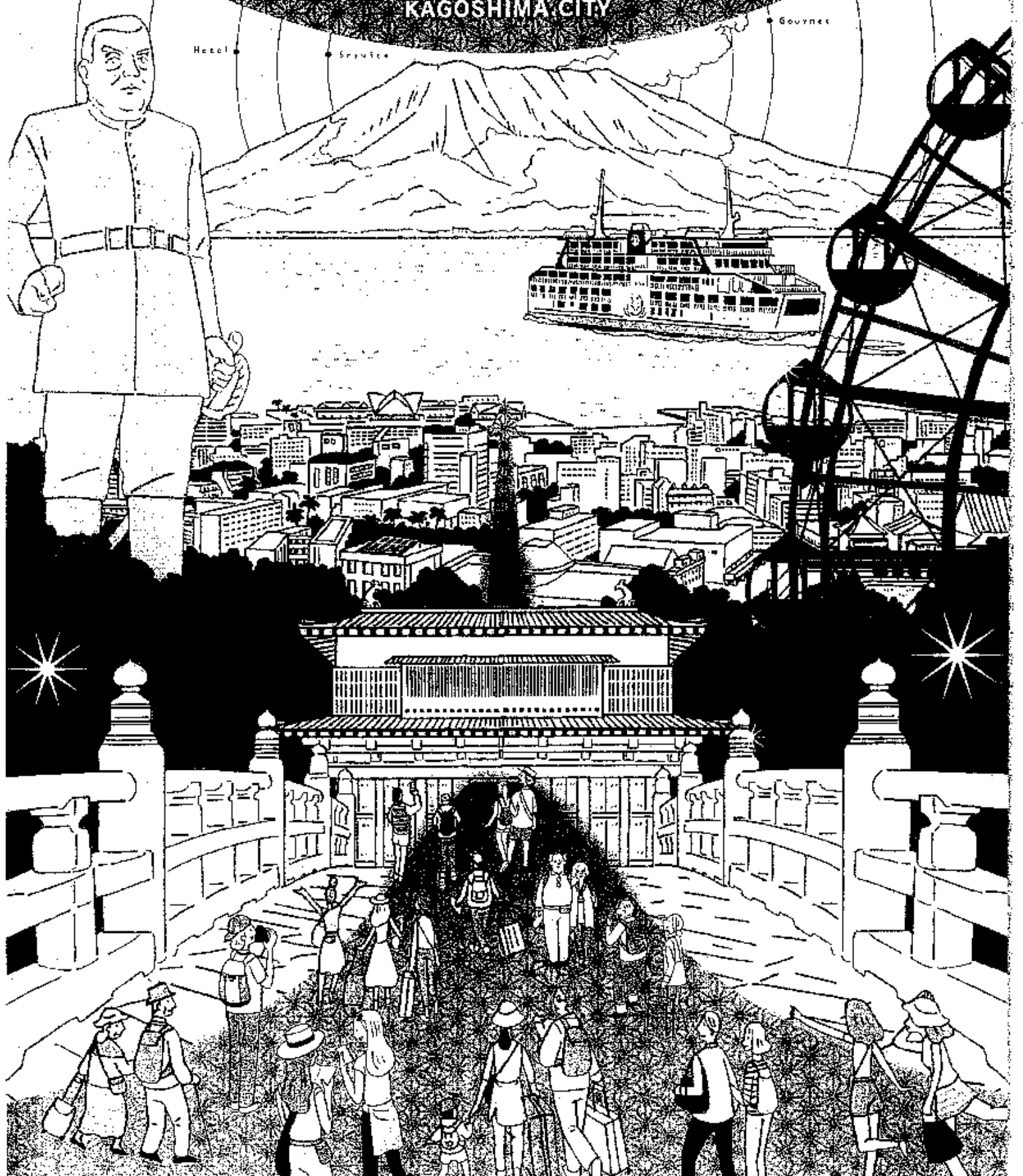

鹿児島市議会の 特色ある取り組み

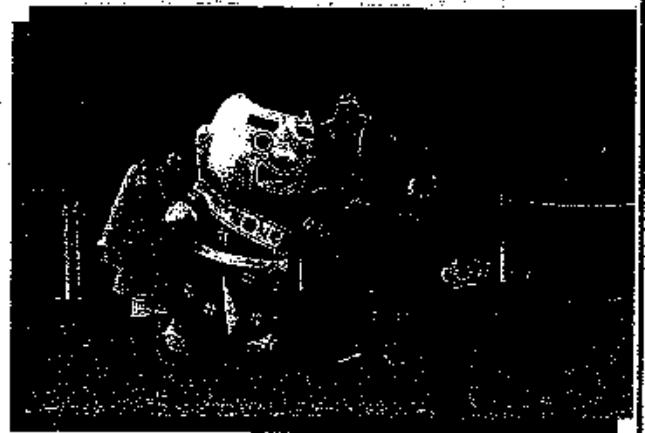
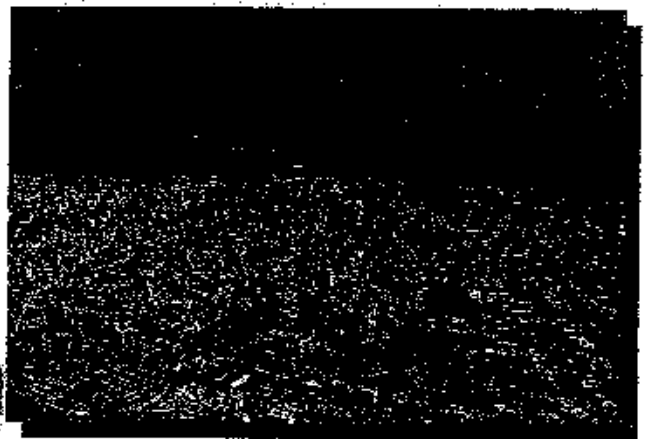
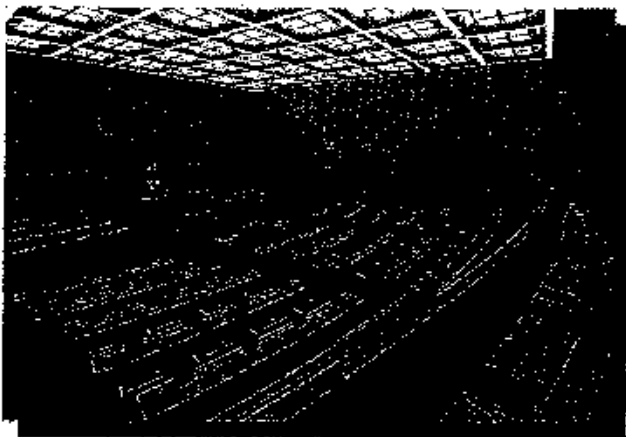

平成30年6月

鹿児島市議会

鹿児島市の概要

令和元年度

鹿児島市議会事務局

視察先（鹿児島県西之表市）

（日時）令和 1年 8月 1日（木）9時45分～10時55分

（目的）

1 施策・事業名称等 視察目的
安納いもブランド推進の取り組みについて

2 視察目的選定の理由
安納いもブランド推進の取り組みについて視察するため

（応対者、職名・氏名）

安納いもブランド推進本部事務局長 秋田澄徳
中種子町役場 農林水産課 農政係主査 塩浦要平
西之表市 農林水産課 三枝幸太郎

（内容）

1 施策、事業等視察概要
九州の南東に位置し、鉄砲伝来やサーフィン、ロケットの発射基地で有名な、また、古くからさつまいもの栽培が盛んな土地を有する種子島は、国内でサツマイモの栽培に初めて成功した場所で、食糧難の救世主として日本全国にその名が広がっています。種子島の農業生産額142億円のうち、安納いもなどの耕種部門の生産額は79億円を占めています。しっとりとした食感と甘さが特徴の安納いもは、第二次世界対戦後、スマトラ島北部のセルダンという地域から美味しい芋として、帰還兵が1個のさつまいもを持ち帰り、苗が作られました。鹿児島県が平成10年に安納紅、安納こがねとして品種登録をし、種子島限定で栽培が可能となっています。種子島内での市町別の栽培面積では西之表市が65%を占めています。

2 質疑応答

質問1
どのあたりまで出荷していますか。

回答1
関東までとなっていますが、ネット販売では全国に出荷しています。

質問2
べにはるか等との糖度の違いはどうなっていますか、品質確保はどうやっていますか。

回答2

ブリックスで10.7の値を基準としています。皮向けとか甘さが不足しているというクレームがあるがしっかり対応しています。

質問3

安納いもブランド推進本部の構成員、構成員同士の連携はどうしていますか。

回答3

一致団結をしてやっていますが、会員同士の温度差や認識の差がどうしてもでてしまいます。今回GIの申請をすることでまとめ、設立した平成22年以後会員数も増加しています。

質問4

推進本部の部会員が58会員いますが、その会員さんは、サツマイモだけ生産しているのでしょうか。また、機械化ほどの程度進んでいますか。

回答4

農家はサツマイモだけの生産ではなく、さとうきびを含め他の産品を生産しています。植え付けの機械化は10%、穫り入れも若干機械化をしていますが、いもをキズつけないために手作業が大部分となっています。

(意見・感想)

1 視察を終えての感想、本市との比較など

地元の種子島高校において試験管内増殖をし、種子島の市町、鹿児島県と連携をして、安納いもの優良種苗供給体制を確立しています。このことにより、種子島高校の地域への貢献度は高まり、生徒の自信と誇りになっています。本年度の取組として、「種子島安納いも」として地理的表示保護制度GIの申請をし、他産品との差別化を図っています。全国的に「べにはるか」や「シルクスイート」などの高濃度さつまいもが台頭してきていて、地域ブランド化、市場シェアの確保のため収量・品質の高位平準化に取り組んでいます。

2 視察成果を本市の施策等に生かす意見・提言（予定する会議、審議会など）

平成20年に、ブランド化に向けた課題解決のため「安納いも等出荷販売協議会」を設立し、ブランドの確率による地域づくりと産業の活性化を目指し、「安納いもブランド推進本部」を設立し、平成25年に一般社団法人化をして活動を強化しています。安納いもブランド推進本部の構成員は西之表市、中種子町、南種子町、種子屋久農協、安納いも生産販売部会、安納いも加工販売観光部会が社員となっています。販売促進や消費拡大を図ることで、生産者の所得向上につなげるためのPR・販売促進活動、情報発信をしたり、栽培講習会や糖度審査説明会の開催をし品質のレベルアップをしています。

3 添付書類

- (1) 応対者名刺
- (2) 関係資料
- (3) 写真
- (4)

種子島特産「安納いも」の 地域ブランド化に向けて

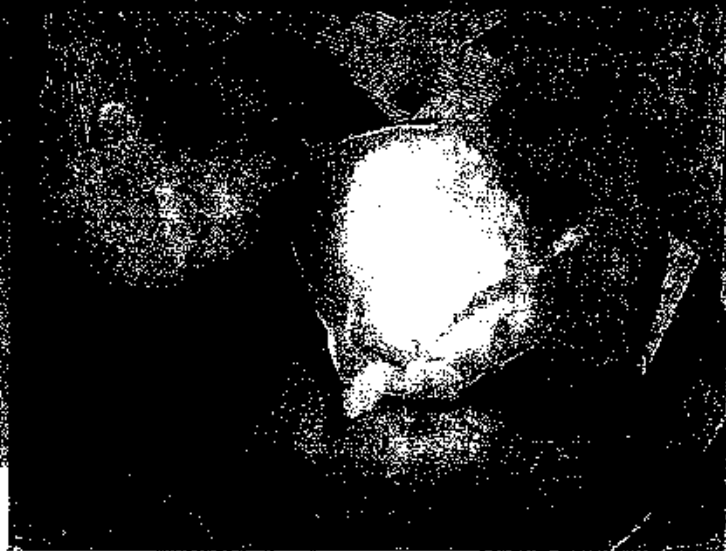

1

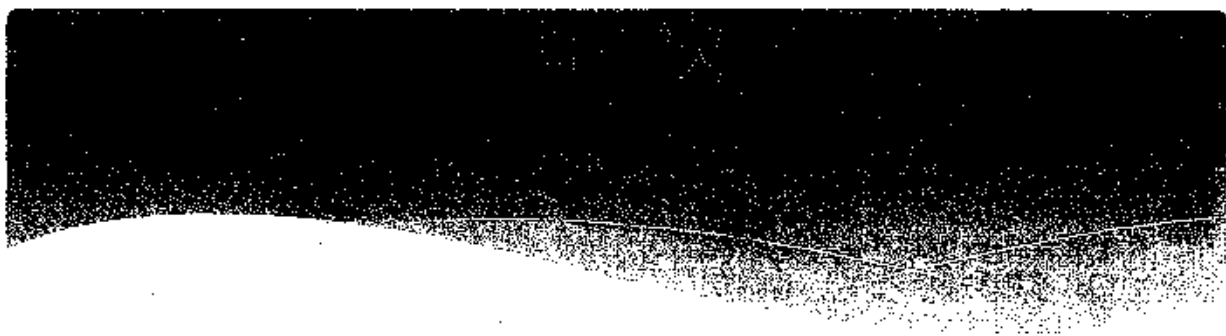

- ◇ 種子島の概況について
- * 種子島特産「安納いも」とは
- * 安納いもを地域ブランド化するための課題・方向性
- * 安納いもブランド推進本部の取り組み

2



令和元年度 西之表市勢概要



鹿児島県西之表市議会事務局

鹿児島県鹿児島市

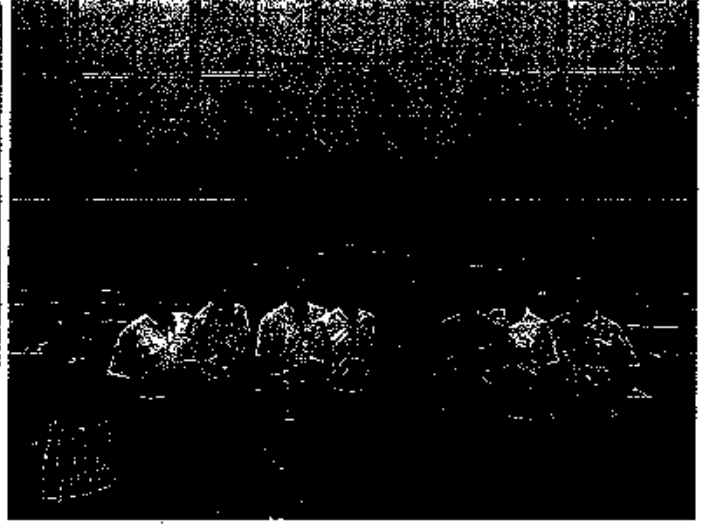

鹿児島県西之表市



(様式第7号)

会派代表者	経理責任者
■	■

領収番号
210



政務活動費用
120 調査研究費 旅費

出張届書			
所属 会派名	くらしき創世クラブ	氏名(印)	守屋 弘志 ■
届年月日	R1・11・6	支出区分	260 研修費 旅費
出張年月日	出張先(目的地を市町村別に明記すること)		宿泊予定地
R1・11・25	熊本県玉名市		
・			
・			
・			
・			
調査目的	議会BCPについて		

旅費予定額

鉄道賃	車賃	船賃	日当	1日	宿泊料	
31,720			3,300			
航空賃	支度料	雑費			合計	
					35,020	
運賃		急行料金			グリーン料金	
倉敷 ~ 玉名	新幹線	17,480円	~	km	円	~
新倉敷 ~ 新玉名	新幹線	14,240円	~			~
~			~			~
~			~			~
~			~			~
~			~			~
~			~			計
						31,720円
備考						

(注) 政務活動のための旅費の額は、倉敷市議会議員の議員報酬及び費用弁償等に関する条例(昭和42年倉敷市条例第21号)第3条第2項の規定を準用する。

会派代表者	会派内回覧
	

調 査 報 告 書

令和 2 年 3 月 1 6 日

会 派 代 表 者 様

守 屋 弘 志



次のとおり出張（視察）しましたので、その結果を報告します。

記

1 出張（視察）期間

令和 元 年 1 1 月 2 5 日 ～ 平成 元 年 1 1 月 2 5 日まで（1日間）

2 出張先・視察目的

- ・ 熊本県玉名 市 議会BCP について
- ・ 市 について
- ・ 市 について

視 察 先	熊本県玉名市議会		
(日 時)	令和元年 11 月 25 日 (月) 13 時 00 分 ~ 15 時 00 分		
(目 的)	<p>1 施策・事業名称等 視察目的 議会 BCP について視察。</p> <p>2 視察目的選定の理由 倉敷市議会において、災害対応検討会で議論を進めている議会 BCP の先進議会の取り組みを参考にするため。</p>		
(応対者、職名・氏名)	熊本県玉名市議会 事務局長	松本 留美子	様
	熊本県玉名市議会 次長補佐	松野 和博	様
	熊本県玉名市議会 書記	入江 光明	様
(内 容)	<p>1 施策、事業等視察概要</p> <p>(1) 策定理由について</p> <p>①具体的な経緯等 平成 28 年 4 月 14 日及び 16 日に発生した熊本地方を震源とする一連の地震活動である「平成 28 年熊本地震」の際、議会 BCP といった議会における行動指針が無かったがために困惑し、議員がとるべき行動と判断に非常に苦慮され、そのことへの反省と改善、教訓から大規模災害発生に備えた議員の行動指針の必要性を痛感されたことによる。</p> <p>(2) 策定時検討課題について</p> <p>①参考とした市など 北海道芽室町議会を参考にされたとのこと。</p> <p>②視察を行ったか 行政視察も行われたとのこと。</p> <p>(3) 策定時検討課題について</p> <p>①執行部との調整など苦慮したことなど 執行部とは若干協議はされたが、あまり調整はされていないとのことだった。</p> <p>(4) 策定後の運用について</p> <p>①防災訓練や見直しを行っているか 防災訓練は議会 BCP 策定から毎年行っている。総合防災訓練の場を利用して、玉名市災害対策本部と玉名市議会災害時対策会議の連絡体制、連携強化を図り、議会及び事務局の行動の流れを確認するため、模擬訓練を行っている。 初版は平成 29 年 9 月 25 日で、第一次改訂を平成 30 年 11 月 1 日に行っている。</p>		

②発動した事例はあるか

議会BCP策定後、発動した事例は無い。

(5) 今後の課題について

議会BCP策定後に発動したケースが無いため、うまく機能するかということが課題。

2 質疑応答

質問 1

市災害対策本部には議会から誰が参加するのか。

回答 1

議会事務局から局長が参加。

質問 2

市災害対策本部へ議長の参加を求める声が議会に無いのか。

回答 2

特に無い。

質問 3

地区組織はどのように構成されているのか。地区によってアンバランスはあるのか。

回答 3

一市三町の旧町単位で組織されている。基本は各議員の居住地区。もし地区に居住の議員がいなければ空白エリアになる。地区組織での意見などは本部組織の運営会議を通して、執行部に伝える仕組みになっている。

質問 4

玉名市議会防災会議は平常時から常設の機関になっているが、どのような活動をしているのか。

回答 4

招集など特に活動は無い。意識づけ程度である。災害時対策会議は議長が市対策本部が設置された時に対策会議を設置する。

質問 5

庁舎内の避難訓練は行っているのか。

回答 5

行っていない。

質問 6

消防団に議員は所属しているのか。

回答 6

1 名が所属している。玉名市の消防団は 40 歳位になると消防団を勇退し、後進に道を譲る状況である。

質問 7

運営会議には議員から個別に意見などを上げられるのか。また、連絡方法はどのような方法で行っているのか。

回答 7

原則、各地区の隊長を通して、運営会議に意見を上げる。連絡方法は、メールや携帯電話で行っている。

質問 8

備蓄品は確保されているのか。

回答 8

議会 B C P に記載はしているが、まだ備蓄品を確保していない。

質問 9

検討課題として、議会事務局職員が現在市対策本部の組織体制(警報発令待機班・避難所担当班)に組み込まれており、市対策本部の指揮命令下にあり、情報共有や連携体制の観点からは必要だが、市対策本部における組織の見直しも必要とされている。本市においては議会事務局職員を市対策本部の指揮命令下から外すことを検討しているが、御市における検討状況はどのようなになっているのか。

回答 9

特に検討は進んでいない。現在、市対策本部の組織体制(警報発令待機班・避難所担当班)に組み込まれているが、議会事務局職員が対応出来る状況でなければ、議会事務局長の判断で、次の順番に回してもらうように要請をしようとのことだった。

(意見・感想)

1 視察を終えての感想、本市との比較など

議会事務局との連絡がとれないほどの大規模な災害が発生した場合、発生した日から起算して 3 日目の午前 10 時に全員協議会室に参集することを原則とされていた。この点は本市には無いので、案に取り入れることを検討するのが良いと思われた。

消防団員との関係、特に役職に付いている消防団員が、市議会の要職に付いている場合の対応については議会 B C P への記載が必要に思われる。

玉名市議会で既に取り組みされている総合防災訓練へ来賓として参観するのではなく、市議会として参画されて、模擬訓練を行われている点は本市としても議会 B C P 策定後は取り組むべきである。

また、玉名市議会議会 B C P の 44 ページのように、各議員が執行部に要望を出すなどという趣旨の記載を本市の議会 B C P にも記載し、明確にした方が良

いのではないかという意見があった。

西日本豪雨災害の真備町で一番に問題となった点は、各議員が個別に市当局との交渉をしたことだと思われる。市職員も、各議員の対応に困惑されていた。早期に議会BCPの策定が必要である。

2 視察成果を本市の施策等に生かす意見・提言 (予定する会議、審議会など)

視察成果を倉敷市議会災害対応検討会での今後の議論に活かし、本市としての議会BCPをまとめ、倉敷市議会適正合理化推進協議会に議会BCPの素案を報告する。今年度内に議会BCPを策定し、来年度からの運用を目指す。

3 添付書類

(1) 対応者名刺

(2) 関係資料

(3) 写真

(4)

調査事項（玉名市）

【議会BCPについて】

1 策定理由について

- ・具体的な経緯等

2 策定時参考資料などについて

- ・参考とした市など
- ・視察を行ったか

3 策定時検討課題について

- ・執行部との調整など苦慮したことなど

4 策定後の運用について

- ・防災訓練や見直しを行っているか
- ・発動した事例はあるか

5 今後の課題について

※ 設問に対する回答は、すべて開示できる範囲の内容でかまいませんが、回答に関する資料等があれば当日ご厚ください。

調査項目順にご説明いただく必要はありません。

当日、調査事項以外の質問をする場合があるかもしれませんが、ご了承ください。

◎ 2019年
行政視察資料



マラソンの父 金栗四三 氏
玉名市名誉市民第1号



金栗さんの言による「体か・気か・勇か」に刻まれた記念碑



日本のランニングシューズの原点、【金栗展覧】

玉名市議会事務局

§ 玉名市民憲章（平成19年10月3日 告示）

玉名市市民憲章選考等委員会にて制定

わたしたち玉名市民は、豊かな山河と有明の海の恵みを受けながら、先人のたゆまぬ努力によって歴史と伝統のあるまちを築き上げてきました。

この美しい郷土を愛し、玉名市が未来に向かって限りなく繁栄することを願って、ここに市民憲章を定めます。

- 一 人と自然を愛し、住みよいまちをつくります。
- 一 はたらく喜びをもち、活気あふれる明るいまちをつくります。
- 一 お互いにきまりを守り、助け合う温かいまちをつくります。
- 一 学ぶ心を大切にし、文化の香り高いまちをつくります。
- 一 お年寄りを敬い、若い力を育て希望にみちたまちをつくります。

§ 市の花、市の木及び市の鳥（平成19年10月3日 告示）

市広報等で公募し、市民の皆様から応募いただいたものを玉名市市民憲章選考等委員会で選定



市の花「肥後花しょうぶ」

公募のうち最も多かった「肥後花しょうぶ」
「高瀬裏川花しょうぶまつり」のイメージ



市の木「小岱松」

地元の小岱山の山麓から海岸までの丘陵地帯に分布
「小岱山」の地名をつけた、市民にとっては愛着のある松

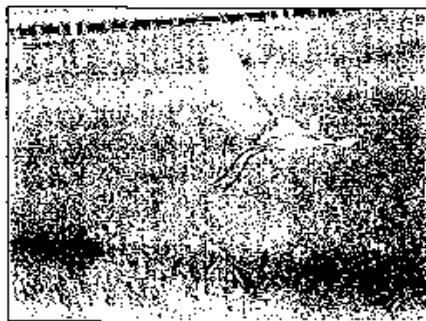

市の鳥「しらさぎ」

市の観光の目玉である玉名温泉の「正野長者伝説」に出てくる
「しらさぎ」 ※「しらさぎ」とは、白いサギ類の総称で、ダイサギ、
チュウサギ、コサギを指します

§ 市勢の概要

1 市・町制施行

玉名市	昭和29年4月	市制施行
天水町	昭和35年10月	町制施行
岱明町	昭和40年4月	町制施行
横島町	昭和43年11月	町制施行
玉名市	平成17年10月3日	市制施行(1市3町合併)

2 都市の性格 田園都市

3 土地の広さ

(1) 地目別で見た面積の概要

(単位:ha)

地目	宅地	田	畑	池沼	山林	原野	雑種地	その他	計
面積	16.56	44.35	29.89	0.47	24.52	1.30	6.34	29.17	152.60
構成比(%)	10.78%	29.16%	19.72%	0.31%	16.00%	0.87%	3.08%	20.09%	100.00%

資料: 税務課(平成30年1月1日現在)

4 人口及び世帯数等

平成27年国勢調査による玉名市の総人口は66,782人、世帯数は24,474世帯。

人口及び世帯数の推移を見ると、人口は昭和60年を境に減少傾向にあるのに対し、世帯数は核家族化の進行などから増加傾向にあり、昭和60年から平成27年にかけて約4,500世帯程度増加しています。

(1) 人口・世帯数及び高齢人口(65歳以上)割合の推移

(単位:世帯、人、%)

	世帯	人口	男	女	高齢人口	高齢人口割合
昭和60年	20,005	74,356	35,471	38,885	10,479	14.1
平成2年	20,489	73,329	34,747	38,582	12,026	16.4
平成7年	21,459	72,952	34,469	38,483	14,238	19.5
平成12年	23,089	73,051	34,404	38,647	16,532	22.6
平成17年	23,721	71,851	33,596	38,255	18,319	25.5
平成22年	24,344	69,541	32,602	36,939	19,322	27.8
平成27年	24,474	66,782	31,348	35,434	20,826	31.2

資料: 国勢調査

【参考】

(単位:世帯、人、%)

	世帯	人口	男	女	高齢人口	高齢人口割合
平成31年	27,733	66,319	31,663	34,656	21,986	33.2

資料: 市民課(平成31年3月31日現在)

§ 市議会の機構

1 市議会機構図

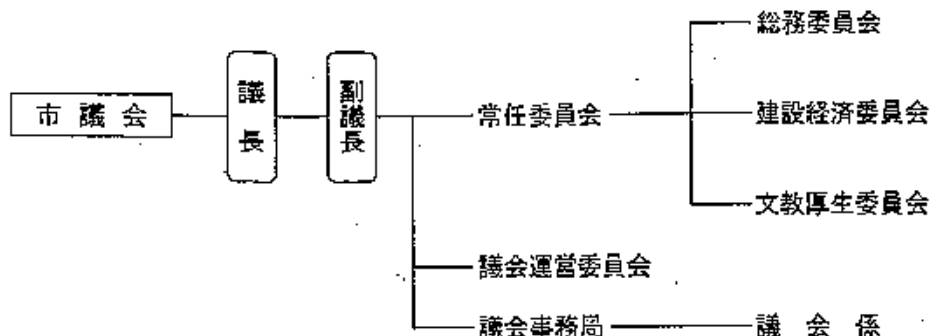

§ 委員会

1 委員会構成図

	委員会名	定数	現員数	所管事項
常任委員会	総務委員会	8	8	(1) 総務部の所管に関する事 (2) 企画経営部の所管に関する事 (3) 会計課の所管に関する事 (4) 選挙管理委員会の所管に関する事 (5) 監査委員の所管に関する事 (6) 公平委員会の所管に関する事 (7) 市民生活課の所管に関する事(市民生活部税務課の所管のうち国民健康保険税の事務に関するものを除く) (8) 他の委員会の所管に属しない事
	建設経済委員会	7	6	(1) 産業経済部の所管に関する事 (2) 建設部の所管に関する事 (3) 企業局の所管に関する事 (4) 農業委員会の所管に関する事
	文教厚生委員会	7	6	(1) 健康福祉部の所管に関する事 (2) 教育委員会の所管に関する事 (3) 市民生活部税務課の所管に関する事項のうち国民健康保険税の事務に関する事
	議会運営委員会	7	7	議会の運営に関する事項、議会の会議規則、委員会に関する条例等に関する事項、議長の諮問に関する事項
特別委員会	議会広報広聴特別委員会 (平成29年12月4日～)	8	8	(1) 議会の広報広聴機能の充実に関すること (2) 議会報の編集及び発行に関する事
	議会改革推進特別委員会 (平成29年12月4日～)	8	8	(1) 議会改革及び議会活性化に関する事 (2) 議会基本条例の検討及び見直しに関する事
	有明海沿岸道路及び 公共施設建設調査特別委員会 (平成31年3月25日～)	8	8	(1) 有明海沿岸道路の早期整備に関する事 (2) 公共施設適正配置計画に関する事 (3) サッカー場建設に関する事 (4) 旧庁舎跡地活用に関する事
	金栗四三地域創造戦略特別委員会 (平成30年6月26日～)	11	10	(1) 大初ドラマ館を活用した地域活性化に関する事 (2) 金栗四三氏に係る地域振興及び観光・誘客施策に関する事 (3) 金栗四三氏を起点とした各種事業に関する事



玉名市マスコット「タマちゃん」



玉名市議会事務局

〒865-8501 熊本県玉名市岩崎163
TEL(0968)75-1155 FAX(0968)71-0622
E-mail: XXXXXXXXXX
URL: <http://www.city.tamana.lg.jp>

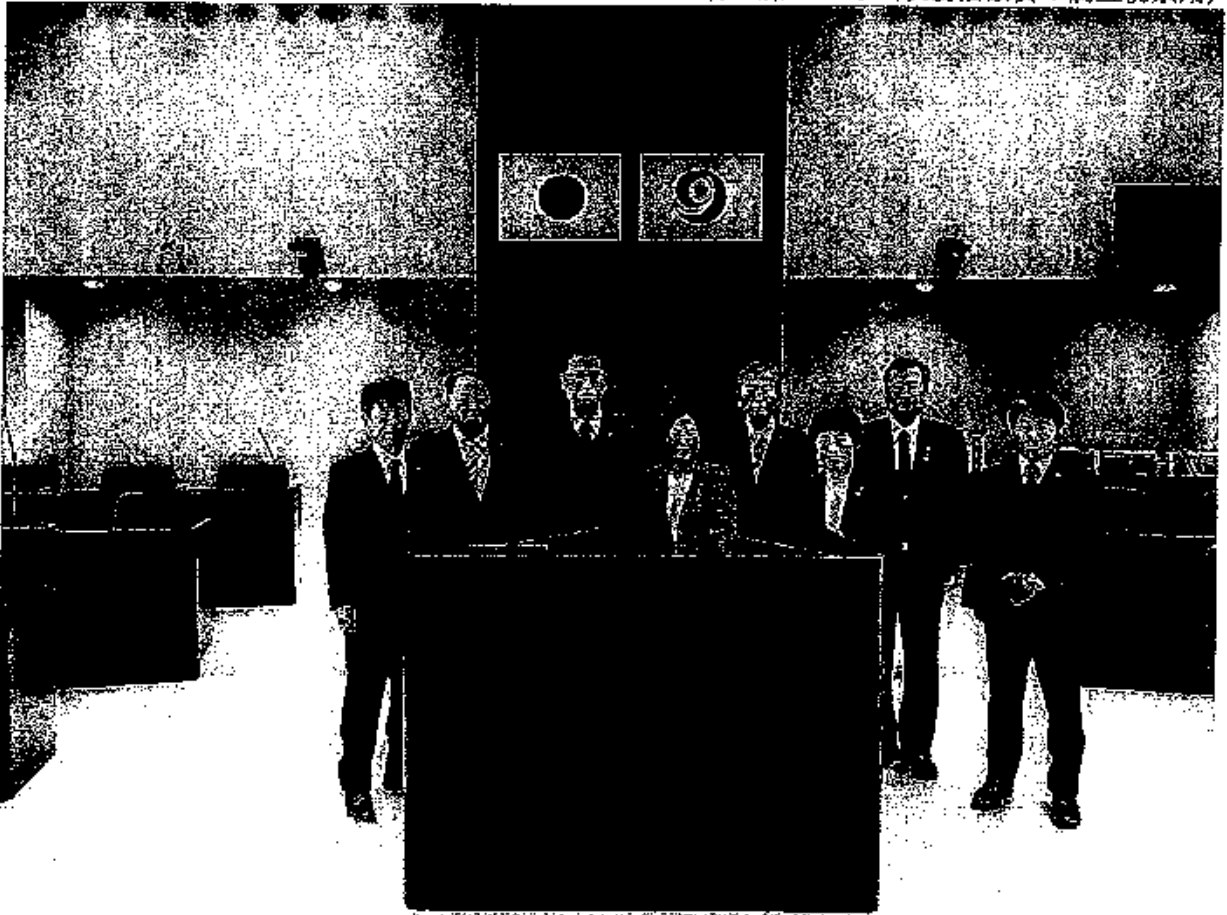

(様式第7号)

会派代表者	経理責任者
■	■

領収書番号
321・323・324・325 ・326・327・328

政務活動費用
120 調査研究費 旅費

出張届書			
所属 会派名	くらしき創生クラブ	氏名(印)	原 勲 ■■■■■ 北島 克彦 ■■■■■ 三村 英世 ■■■■■ 荒木 章二 ■■■■■ 難波 朋裕 ■■■■■ 伊東 裕新 ■■■■■ 守屋 弘志 ■■■■■
届年月日	R2・01・20	支出区分	120 調査研究費 旅費
出張年月日	出張先(目的地を市町村別に明記すること)		宿泊予定地
R2・01・27	富山県富山市		富山市
R2・01・28	新潟県新潟市		新潟市
R2・01・29	大阪府東大阪市		
調査目的	子どもの放課後事業について・新潟駅付近連続立体交差事業について ・留守家庭児童育成クラブ事業について		

旅費予定額

鉄道賃	車賃	船賃	日当	3日	宿泊料	2泊
52,030			9,900		33,000	
航空賃	支度料	雑費			合計	
					94,930	
運賃		急行料金			グリーン料金	
倉敷 ~ 金沢	460km 7,480円	岡山 ~ 新大阪	180km 新幹線	6,540円	~	
金沢 ~ 倶利伽羅	370円	新大阪 ~ 金沢	264km	1,470円	~	
倶利伽羅 ~ 富山	870円	富山 ~ 上越妙高	110km	3,170円	~	
富山 ~ 倉敷	972km 12,790円	上越妙高 ~ 新潟	147km	1,400円	~	
新潟 ~ 長岡	63km 2,340円	新潟 ~ 東京	334km	5,040円	~	
京都 ~ 荒本	近鉄 910円	東京 ~ 京都	514km	5,810円		
荒本 ~ 森ノ宮	近鉄 430円	~				
森ノ宮 ~ 倉敷	198km 3,410円	~			計	52,030円
備考	※ グリーン車は利用しない。					

(注) 政務活動のための旅費の額は、倉敷市議会議員の議員報酬及び費用弁償等に関する条例(昭和42年倉敷市条例第21号)第3条第2項の規定を準用する。

(様式第7号)

会派代表者	経理責任者
■	■

領収書番号
322

政務活動費用
120 調査研究費 旅費

出張届書				
所属 会派名	くらしき創生クラブ	氏名(印)	森 守 ■	
届年月日	R2 . 01 . 20	支出区分	120 調査研究費 旅費	
出張年月日	出張先(目的地を市町村別に明記すること)			宿泊予定地
R2・01・27	富山県富山市			富山市
R2・01・28	新潟県新潟市			
.				
.				
.				
調査目的	子どもの放課後事業について・新潟駅付近連続立体交差事業について			

旅費予定額

鉄道賃	46,730	車賃		船賃		日当	2日	6,600	宿泊料	1泊	16,500
航空賃		支度料		雑費					合計		69,830
運賃		急行料金				グリーン料金					
倉敷 ~ 金沢	460km	7,480円	岡山 ~ 新大阪	180km	新幹線	3,270円	~				
金沢 ~ 倶利伽羅	1,175km	370円	新大阪 ~ 金沢	264km		1,470円	~				
倶利伽羅 ~ 富山	1,000km	870円	富山 ~ 上越妙高	110km		3,170円	~				
富山 ~ 倉敷	1,207km	14,330円	上越妙高 ~ 新潟	147km		1,400円	~				
新潟 ~ 長岡	63km	2,340円	新潟 ~ 東京	334km		5,040円	~				
~			東京 ~ 岡山	733km		6,990円	~				
~			~				計				46,730円
備考	※ グリーン車は利用しない。										

(注) 政務活動のための旅費の額は、倉敷市議会議員の議員報酬及び費用弁償等に関する条例(昭和42年倉敷市条例第21号)第3条第2項の規定を準用する。

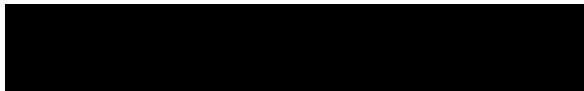
会派代表者	会派内回覧
	

調 査 報 告 書

令和 2年 2月 13日

会 派 代 表 者 様

	印
原 勲	
森 守	
北畠 克彦	
荒木 竜二	
三村 英世	
難波 朋裕	
伊東 裕紀	
守屋 弘志	

次のとおり出張（視察）しましたので、その結果を報告します。

記

1 出張（視察）期間

令和 2年 1月 27日 ～ 令和 2年 1月 29日まで（3日間）

2 出張先・視察目的

- ・富山市 子どもの放課後事業について
- ・新潟市 新潟駅付近連続立体交差事業について
- ・東大阪市 東大阪市留守家庭児童育成クラブ事業について

調査事項（高山市）

【「子どもの放課後」事業について】

1. 事業の概要・特長について

2. 運営に直営方式と民営方式を併用していることについて

(1) 併用とした経緯、理由、優位性

(2) 直営、民営のそれぞれ有利な点、不利な点

3. 課題について

(1) 地域や施設ごとに、利用料金や提供するサービスの差が生じていませんか

(2) 運営に支障が生じている事例はありますか

例えば...

- ・スタッフの不足、業務管理負担の増大
- ・施設（保育場所）の不足
- ・受け入れ児童の減少による減収 など

(3) 幼児教育・保育の無償化による影響

4. 今後の事業展開、構想について

- ・改善が必要と考えられていることや、改善の取り組みなど

※ 設問に対する回答はすべて、開示できる範囲の内容でかまいません。
既存の説明資料等があれば、設問内容を補足いただければと思います。
調査項目順にご説明いただく必要はありません。

視 察 先

富山県玉名市議会

(日 時) 令和2年 1月27日 (月) 13時00分 ～ 15時00分

(目 的)

1 施策・事業名称等 視察目的

放課後児童クラブについて視察。

2 視察目的選定の理由

倉敷市議会において、災害対応検討会で議論を進めている議会BCPの先進議会の取り組みを参考にするため。

(応対者、職名・氏名)

富山県富山市議会事務局 議事調査課参事・課長	福原 武 様
富山県富山市議会事務局 議事調査課主任	牧石 真理 様
富山県富山市こども家庭部 こども育成健康課主幹	越村 真 様

(内 容)

1 施策、事業等視察概要

(1) こども家庭部の新設について

平成29年4月に福祉保健部、教育委員会に追加して新設

①こども支援課 (市立保育所42箇所)

- ・子ども、子育て支援に関する事項
- ・少子化対策に関する事項
- ・幼稚園、保育所の運営管理に関する事項

②こども福祉課

- ・児童手当、児童扶養手当等に関する事項
- ・母子、父子及び寡婦福祉に関する事項
- ・子ども医療、妊産婦医療、ひとり親家庭医療に関する事項

③こども育成健康課

(子育て支援センター、ファミリー・サポートセンター)

- ・子どもの健全育成に関する事項
- ・児童相談に関する事項
- ・母子保健に関する事項

(2) 放課後児童健全育成事業について

- ・児童福祉法改正 (平成27年4月1日施行)

法第6条の3第2項

放課後事業とは、小学校に就学している児童であつてその保護者が労働等により昼間家庭にいないものに、授業の終了後に児童厚生施設等の施設を利用して適切な遊び及び生活の場を与えて、その健全な育成を図る事業をいう。

(3) 富山市の条例制定について

富山市放課後児童健全育成事業の設備及び運営に関する基準を定める条例
(平成27年4月1日施行)

主な内容

- ・面積は、利用者1人につき、おおむね1.65㎡以上
- ・従事者数(放課後児童支援員)は、2人以上
- ・利用人数は、支援の単位ごとに、おおむね40人以下
- ・開設日数は、原則1年につき250日以上
- ・開設時間は、通常は1日あたり3時間以上
(学校の休業日は1日あたり8時間以上)

(4) 富山市の放課後児童健全育成事業について

①地域児童健全育成事業(通称:子ども会)

- ・市が委託(自治振興会、保護者、支援員)
- ・各校区の運営協議会が運営
- ・61校区で実施(平成31年)
- ・利用料 無料(おやつ代等の実費は徴収)

平成31年4月1日

開設場所	箇所数
小学校(余裕教室、学校内専用室、学校敷地内専用室)	51
児童館施設内	5
その他公共施設内(公民館など)	5
計	61

平成30年度実績

登録児童数 (H31.3.31)	平均登録児童数 (1か所あたり)	年間利用延人数	平均利用児童数 (1日1か所あたり)
5,408人	90人	484,228人	34.5人

※留守家庭児童の人数

②放課後児童健全育成事業(通称:放課後児童クラブ)

- ・市が補助
- ・社会福祉法人、ボランティア団体等が運営
- ・57か所で実施(平成31年)
- ・利用料 有料(1,2000円~1,6000円/月)

平成31年4月1日

実施主体	箇所数	定員(人)
社会福祉法人	34	1,372
NPO法人	14	563
その他	5	234
計	53	2,169

③地域ミニ放課後児童クラブ

- ・国の基準を満たさないクラブ
- ・ワンランク下のクラブとして実績を積んで、放課後児童クラブに移行
令和元年5月1日

実施主体	箇所数
町内会	1
ボランティア団体	1
NPO法人	2
計	4

令和元年度予定		平成30年度実績	
登録児童数 (R1.5.1)	平均登録児童数 (1か所あたり)	年間利用延人数	平均利用児童数 (1日1か所あたり)
137人	34.25人	9,094人	9.33人

(5) 地域児童健全育成事業の課題について

- ・在校児童の多い小学校では、平日の平均利用児童数が100名を超えるような子ども会もある。
- ・指導員の成り手が不足
- ・放課後児童クラブに比べて開設日数が少なく、開設時間も短い

(6) 特別拡充事業について

- ・地域児童健全育成事業の利用児童数が基準を大きく超えている(70人以上)6校区において、学童保育の受け皿を早急に拡充するため、民間事業者の放課後児童クラブの開設に係る経費に対して補助。
- ・平成30年4月より拡充事業を実施
- ・施設整備特別拡充事業補助金
国・県の補助制度に加え、市独自の上乘せ補助(上限500万円)を実施
1施設あたりの補助上限額 25,598千円
- ・開設促進補助金
開設に必要な経費に対して市単独の補助を実施(上限500万円)

(7) さらなる拡充事業について

区分	貸付方法	距離要件	用地	建物	整備箇所
公共施設 利活用	行政財産の 目的外使用許可	小学校所在地より半径 1km以内	市有地	市が改修	わかくさ よつばキッズ
	普通財産の貸付				
私有地 有効活用	公園の占用許可		都市公園	民間が建設	藤木公園 (令和3年度開設 予定)
	普通財産の貸付	市有地			
新規用地 取得	普通財産の貸付	小学校所在地より 半径500m以内	新規購入		いちい学童 クラブ堀川園

(8) わかくさ よつばキッズについて

- ・建物については、平成26年度まで、土地区画整理事務所として利用し、現在は、公園を整備するための事務所
- ・平成30年6月議会厚生委員会にて、さらなる拡充事業の説明
- ・平成30年8月にプロポーザルにより、実施事業者（わかくさ福祉会）を決定
- ・平成30年9月議会にて、事務所の一部を福祉施設委に用途変更するための費用を補正（事業費7,079千円）
- ・平成31年3月25日により、放課後児童クラブ開設（施設の一部を行政財産の目的外使用許可により使用）

(9) 特別拡充事業・さらなる拡充事業の効果について

年 度	放課後児童クラブ（整備箇所/定員）
平成30年度（平成31年開設済み）	5か所/180名
令和元年度（令和2年開設予定）	4か所/160名
合 計	9か所/340名

年 度	子ども会6校区の平日平均利用児童数
平成30年度4～10月	477名
令和元年度4～10月	427名
増 減	▲50名

2 質疑応答

質問1

併用とした経緯、理由、優位性について聞きたい。

回答1

倉敷市内の子ども会という団体は無く、過疎地域でも子どもの放課後の居場所づくりとして地域児童健全育成事業（子ども会）は、50年間程度運営している。児童福祉法の改正により、地域の住民の生活も変化し、みんなで運営する放課後児童健全育成事業（放課後児童クラブ）に変遷した。、市が補助して社会福祉法人、ボランティア団体等が、有料（1,2000円～1,6000円/月）で、57か所で運営している。地域ミニ放課後児童クラブは、放課後児童クラブのワンランク下の国の基準を満たさない運営であり、放課後児童クラブを目標にしている。

質問2

直営、民営のそれぞれの有利な点、不利な点について聞きたい。

回答2

無料か有料かという点が一番の比較選択要因であるが、それぞれの運営内容のニーズに合った選択をしている。直営は、学校の敷地内にあり学校との連携も容易である。民営は、夏休みに海水浴等を計画している。

質問3

地域や施設ごとに、利用料金や提供サービスの差が生じていませんか。

回答3

地域児童健全育成事業（子ども会）は、市の委託により各校区で利用料が無料で運営協議会が61校区で運営しているが、おやつ代等は実費を徴収している。しかし、国の基準が遵守できている子ども会は1/3程度で、夏休みに全く運営していない学校も5校区ある。

放課後児童健全育成事業（放課後児童クラブ）は、市が補助して社会福祉法人、ボランティア団体等が、有料（1,0000円～2,0000円/月）で、57か所で運営している。無料の自由参加の英会話教室や有資格者の学習指導が受けられる。地域ミニ放課後児童クラブは、放課後児童クラブのワンランク下の国の基準を満たさない運営であり、放課後児童クラブを目標にしている。

質問4

運営に支障が生じている事例はありますか。

- ・スタッフの不足、業務管理負担の増大
- ・施設（保育場所）の不足
- ・受入児童の減少による減収 など

回答4

最近では発達障害の児童が増えてその対応に苦慮している。子ども会の各校では、市の担当職員の巡回で意見交換をしている。また、子どもの減少で閉所せざるを得ないクラブもある。

質問5

幼児教育、保育の無償化による影響はありますか。

回答5

富山市は、共働きの家庭が多い地域である。保育を必要とする未就学児は72パーセントである。市内を11ブロックに分割して保育の必要に応じて児童クラブも運営体制を考慮していく必要がある。

質問6

今後の事業展開、構想について改善が必要と考えられていることや、改善の取り組みなどありますか。

回答6

国の基準を児童クラブは満たしているが、子ども会については一部満たしていないので全体を統一したい。夏休みも運営していない子ども会があるので、解消したい。

質問7

1000人の学校で250人の児童クラブを運営しているが、市が民間運営の案を提示したが、過疎化した校区で民間のNPO法人等が運営を受け入れてくれるのか。

回答 7

保育所を運営している社会福祉法人等は、保育から児童クラブまで約10年間子どもを預かるので、自保育園に入園していただく選択の優位性がある。また、保育士を確保して雇用しているため、各クラブでの勤務先選択の可能性もある。子ども会は、3年生まで預かっているが、児童クラブは6年生まで預かっているため、民営を選択するケースが多い。小学校が100人以下の場合、民営の運営は困難である。市が委託している子ども会の運営があるので助かっている。

質問 8

2小学校で30人の児童クラブを運営しているが、児童クラブの利用料に差がある。指導員が送迎もしている。運営上の問題点を指摘する指導員はいますか。

回答 8

運営費の委託料は、子どもの人数で左右されるが、150万円から500万円前後の開きがある。指導員の必要人数に応じて委託料を決定している。委託料の範囲内で、有料ボランティアの協力で運営している。

質問 9

保育園で小学生を預かる支援員、場所の確保の余裕があるのか。

回答 9

複数個所の運営をしている保育園は、5時以降に1カ所に集めたりして工夫している。空き家を利用して児童クラブを運営している保育園もある。保育園児と小学3年生を同じ場所で預かるのは危険なので、空き家、空きスペースを有効活用している。

質問 10

採算ベースは何人くらいですか。

回答 10

40～45人が国の補助金が一番多い。少ないと利用料が支給されるが、補助金は減少する。

質問 11

子ども会が61校区、放課後児童クラブが57か所の運営で子どもさんの取り合いになったりはしないのですか。

回答 11

子ども会は、40～50人が理想的な人数であるが、100～120人の子ども会もあるので預け先に困る場合、民営の放課後児童クラブに分散する必要がある。郊外の子どもの会で120人の運営をしているが、既に同じ地区に2児童クラブがある。そのため、1～2年生に限定して3年生は児童クラブに移行してもらって分散している。

質問 12

市の負担する予算は、子ども会と放課後児童クラブとどちらが多いのですか。

回答 1 2

放課後児童クラブで1,000～1,200万円の運営費だとすると、子ども会は500万円くらいである。特別交付金等を勘案すると一人当たりの市の負担する経費は変わらない。子ども会の利用料が無料であることの議論も当然ある。どの市からもその点は、不思議がられます。

質問 1 3

放課後の子ども会の待機児童が30人程度しかいないということで、保護者の方は安心して9～10年間仕事に行けるのですね。小学生の児童数の変動はどうですか。

回答 1 3

5、6年前は、3,300人が3,000人位に減少している。出生率も1.55人になっている。

質問 1 4

倉敷市の放課後児童クラブは、子ども会方式の委託で利用料がまちまち、指導員の給与もまちまちで問題が発生している。玉名市は、子ども会方式の無料の運営と放課後児童クラブの有料の運営が並行しているが、今後どちらの方向へ移行していくのか。倉敷市は、株式以外の民営化を検討している。

回答 1 4

子ども会の61か所を増やすことは無い。運営内容の統一化の必要性はある。夏休み期間中の運営をしていない子ども会が5か所ある。50年前から地域の方の協力で子ども会が運営されている。5時までの運営を明日から6時まで延長はできない。希望する人は、放課後児童クラブに移行してもらっている。

質問 1 5

子ども会と放課後児童クラブとでは、どちらの希望が多いのですか。

回答 1 5

保護者である母親、父親の就業形態で選択されている。子ども会が5,408人で、放課後児童クラブが2,287人である。

質問 1 6

預ける学年を教えてください。

回答 1 6

子ども会は、1～3年生で定員オーバーの場合は2年生までとしている。放課後児童クラブは、基本1～3年生であるが、6年生までのクラブもある。

質問 1 7

民間は社会福祉法人だけですか。

回答 1 7

社会福祉法人とNPO法人で、任意団体もある。児童福祉行政に株式の運営は認

めていない。シダックスは、学校給食の運営もしており、夏休みに調理員を児童クラブに配置して人材不足解消をしている。株式は、採算重視なので撤退の心配がある。

(意見・感想)

1 視察を終えての感想、本市との比較など

利用料が無料の子ども会の地域児童健全育成事業と有料の放課後児童健全育成事業を併用運営しており、保護者は就業形態に適した事業を選択している。預かり時間が5時までの子ども会は、61小学校区の運営協議会が運営しており、地域に密着した堅実な事業である。地元の自治振興会、保護者、支援員の協力で地域の子どもの育てる気運が定着している。

放課後児童クラブも、社会福祉法人、ボランティア団体等が運営しており、利用料が1,2000円から1,6000円で53か所も運営している。

各児童クラブで、利用料、運営内容の差異によって問題が発生しているようである。倉敷市も、株式会社以外の法人での運営を検討しているが、富山市の成功例を十分に参考にしたら良いと思う。

2 視察成果を本市の施策等に生かす意見・提言（予定する会議、審議会など）

視察成果を倉敷市議会での今後の議論に活かし、本市として今後の放課後児童クラブの運営を慎重に検討すべきだと思う。

研修内容を会派会議でよく議論し、提案すべきことを関係委員会、議会運営委員会に提言する。

3 添付書類

- (1) 対応者名刺.....
- (2) 関係資料.....
- (3) 写真.....
- (4)

富山市における 放課後児童健全育成事業について

富山市こども家庭部 こども育成健康課

富山市の概要

- 人口 : 418,686人 富山県の約4割 (2015年国勢調査)
総面積 : 1,241.77km² 富山県の約3割 (県庁所在都市では2番目の広さ) 70% 森林
特徴 : 海拔0mの富山湾から標高2,986mの水晶岳まで約34km 自然豊かな地形
森林面積が市域の約7割

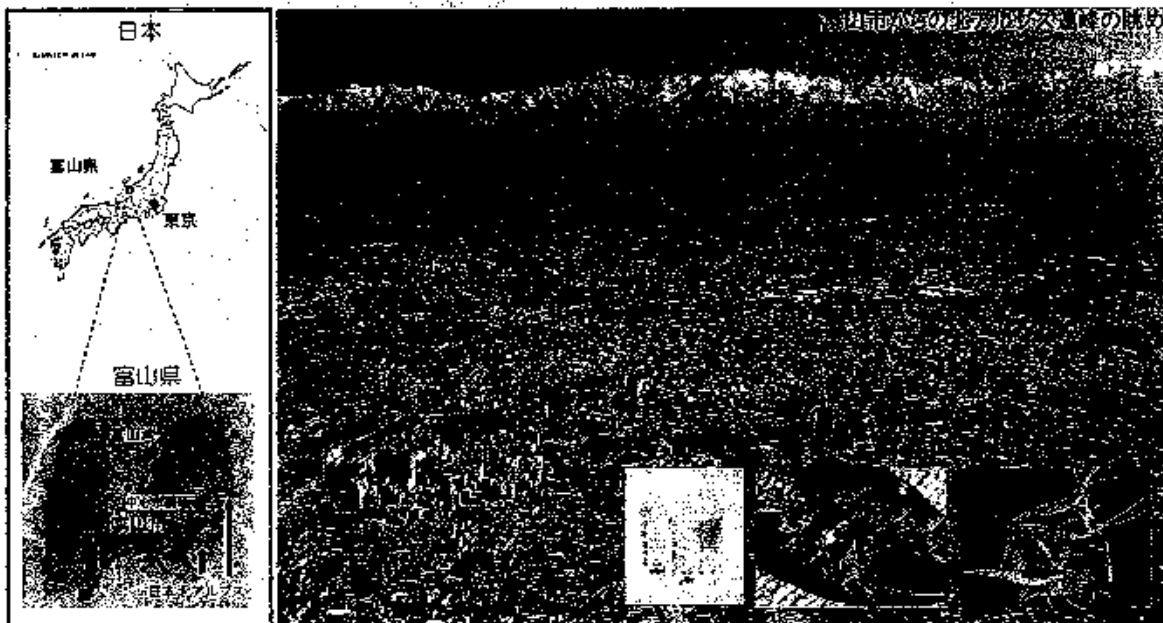

平成29年4月 こども家庭部の新設

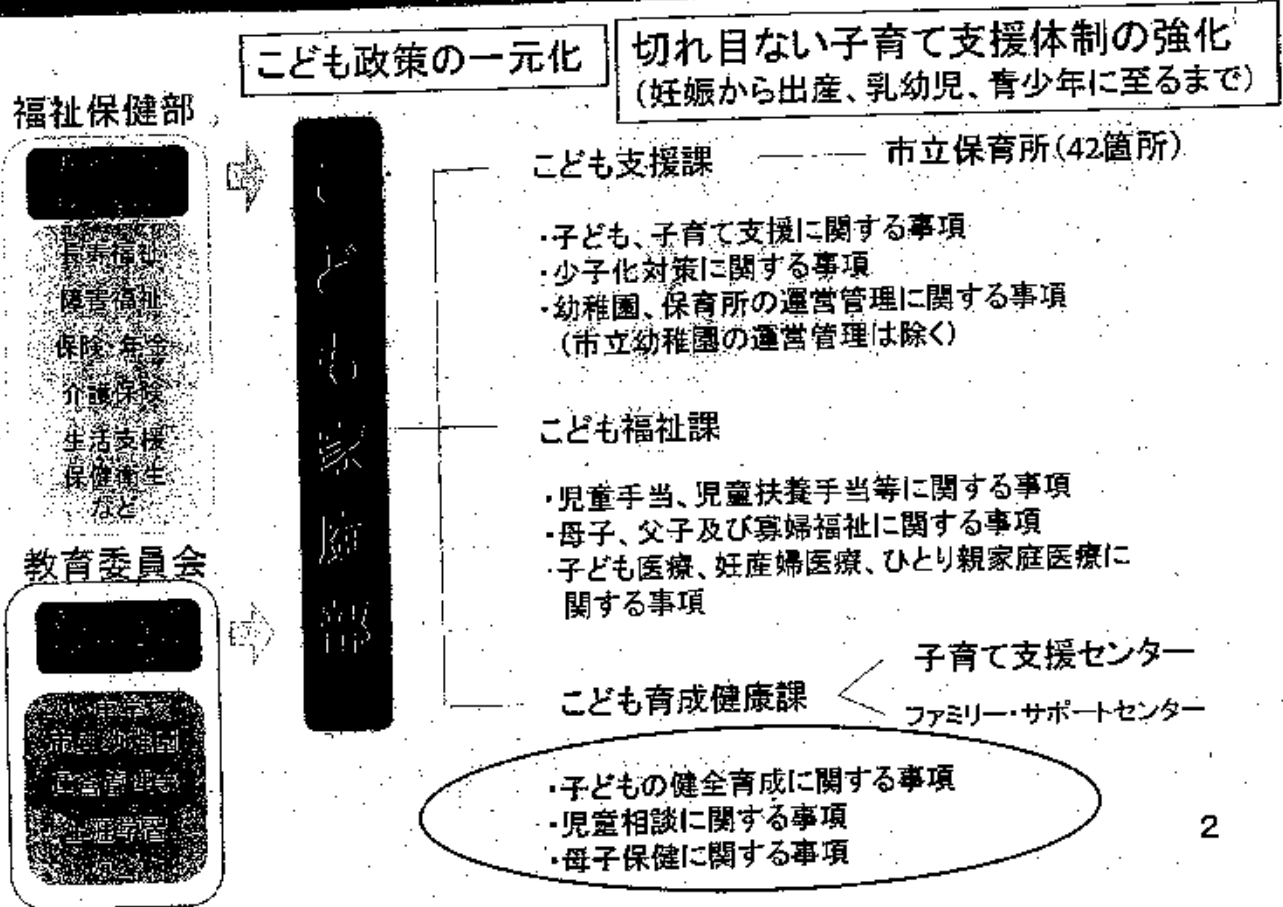

2

放課後児童健全育成事業について

根拠法令

- ・児童福祉法改正(平成27年4月1日施行)

法第6条の3第2項

放課後児童健全育成事業とは、

小学校に就学している児童であって、その保護者が労働等により昼間家庭にいないものに、授業の終了後に児童厚生施設等の施設を利用して適切な遊び及び生活の場を与えて、その健全な育成を図る事業をいう。

富山市の条例制定

富山市放課後児童健全育成事業の設備及び運営に関する基準を定める条例(H27年4月1日施行)

主な内容

- 面積は、利用者が1人につき、おおむね3㎡以上6.5㎡以上
- 従事者数は放課後児童支援員が1名以上2人以上
- 利用人数は、支援の単位ごとにおおむね40人以下
- 開設料金は、原則1年につき2,500円以上
- 開設時間は、通常は1日あたり3時間以上
- 学校の休業日は1日あたり3時間以上 など

富山市の放課後児童健全育成事業

- ・地域児童健全育成事業
(通称:子ども会)
- ・放課後児童健全育成事業
(通称:放課後児童クラブ)
- ・地域ミニ放課後児童
クラブ事業

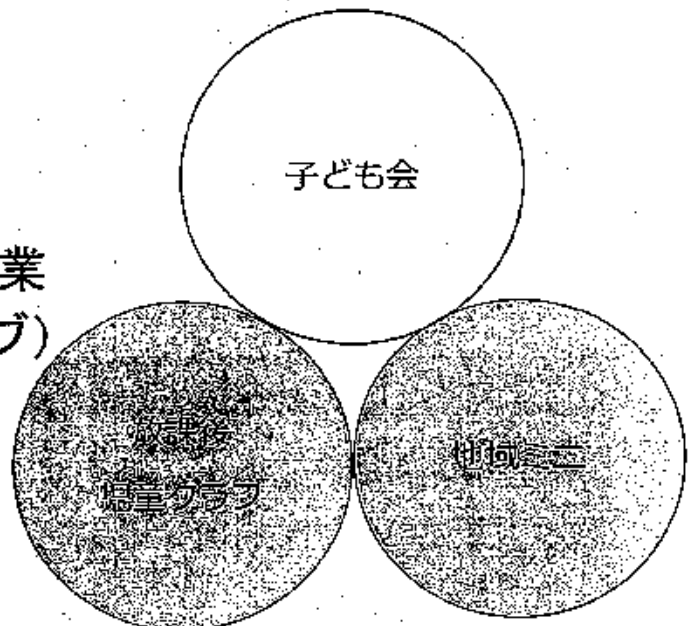

富山市の放課後児童健全育成事業

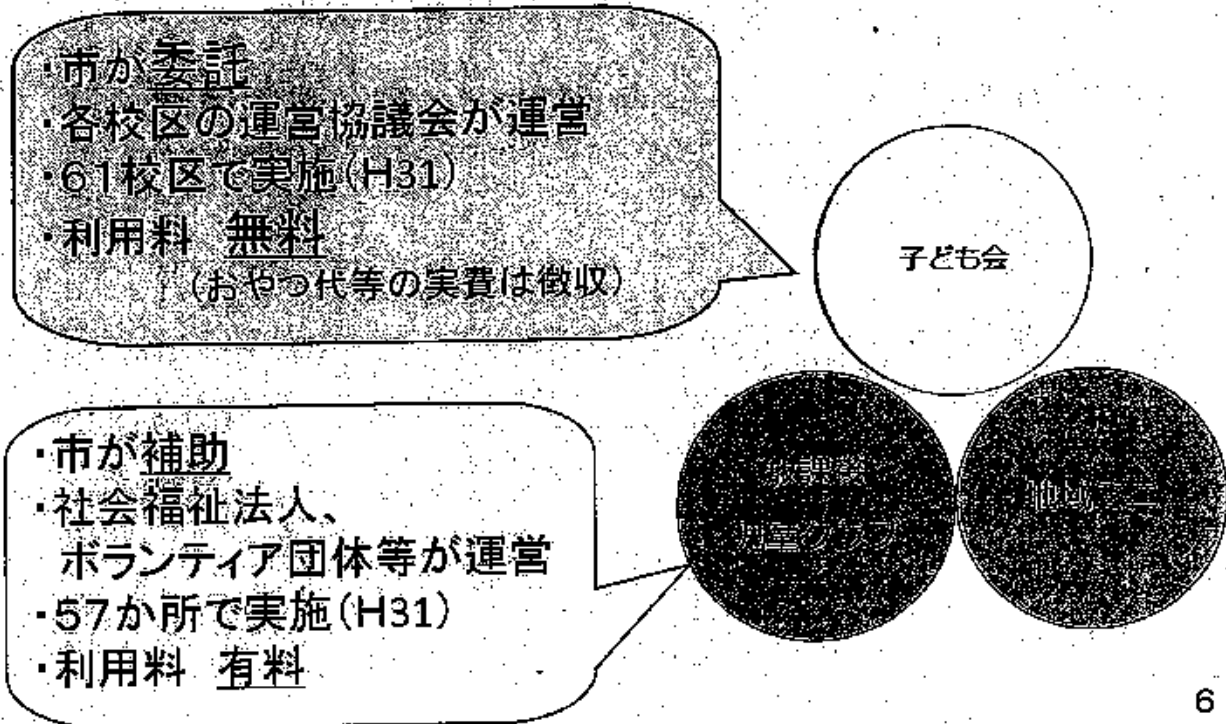

6

地域児童健全育成事業(子ども会)

平成31年4月1日

開設場所	箇所数(か所)
小学校(余裕教室、学校内専用室、学校敷地内専用室)	51
児童館施設内	5
その他公共施設内(公民館など)	5
計	61

平成30年度実績			
登録児童数 (H31.3.31)	平均登録児童数 (1か所あたり)	年間利用延人数	平均利用児童数 (1日1か所あたり)
5,408人	90人	484,228人	34.5人

※留守家庭児童の人数

7

放課後児童健全育成事業(放課後児童クラブ)

平成31年4月1日

実施主体	箇所数(か所)	定員(人)
社会福祉法人	34	1,372
NPO法人	14	563
その他	5	234
計	53	2,169

平成30年度実績

登録児童数(4月1日時点)	年間利用延人数
2,287人	298,999人

8

地域ミニ放課後児童クラブ

令和元年5月1日

実施主体	箇所数(か所)
町内会	1
ボランティア団体	1
NPO法人	2
計	4

令和元年度予定		平成30年度実績	
登録児童数 (R1.5.1)	平均登録児童数 (1か所あたり)	年間利用延人数	平均利用児童数 (1日1か所あたり)
137人	34.25人	9,094人	9.33人

9

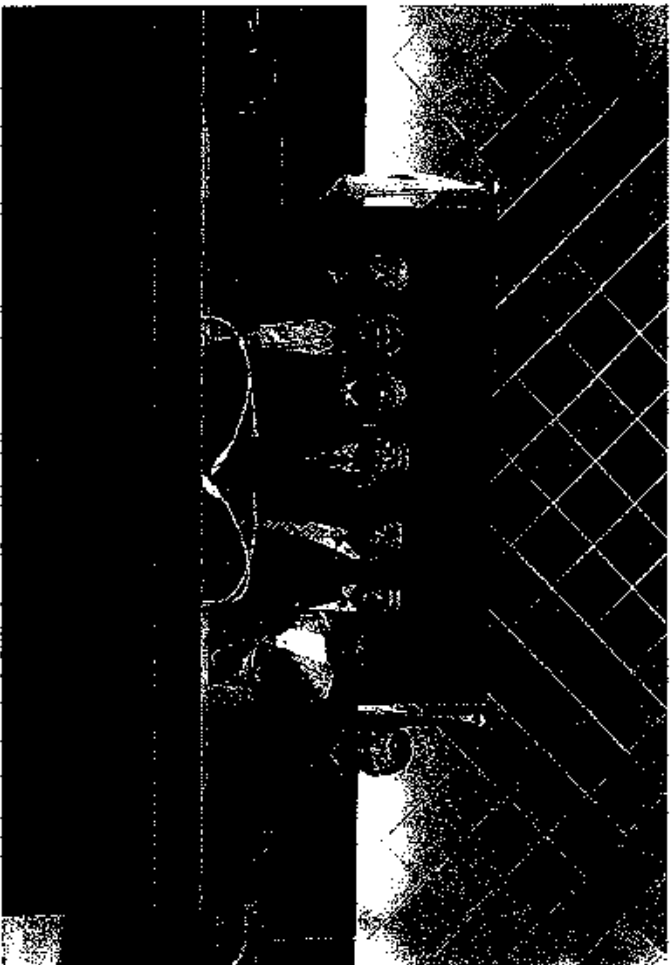
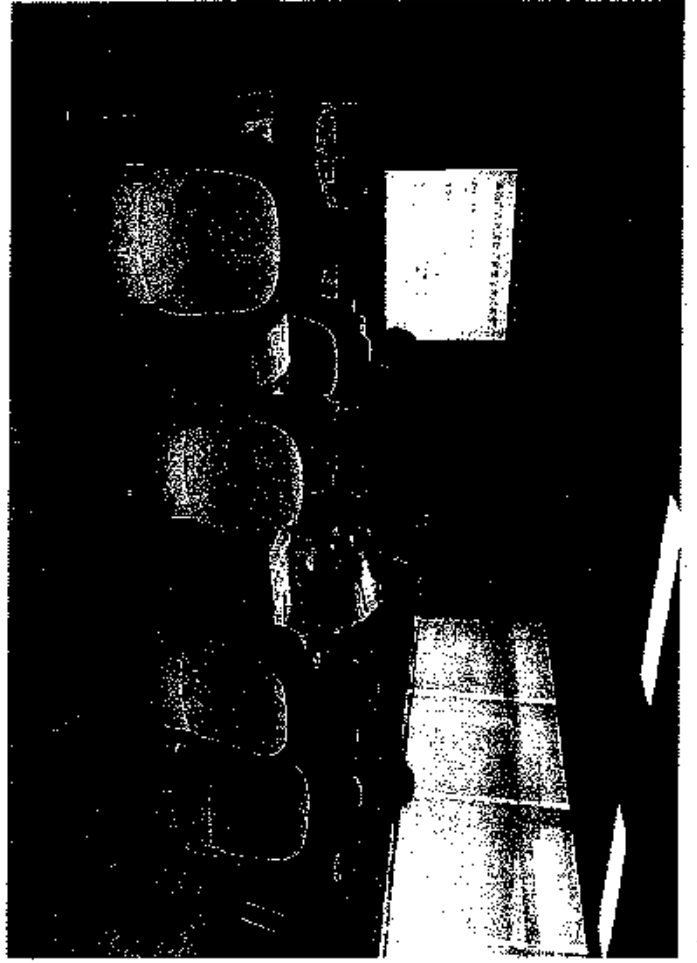
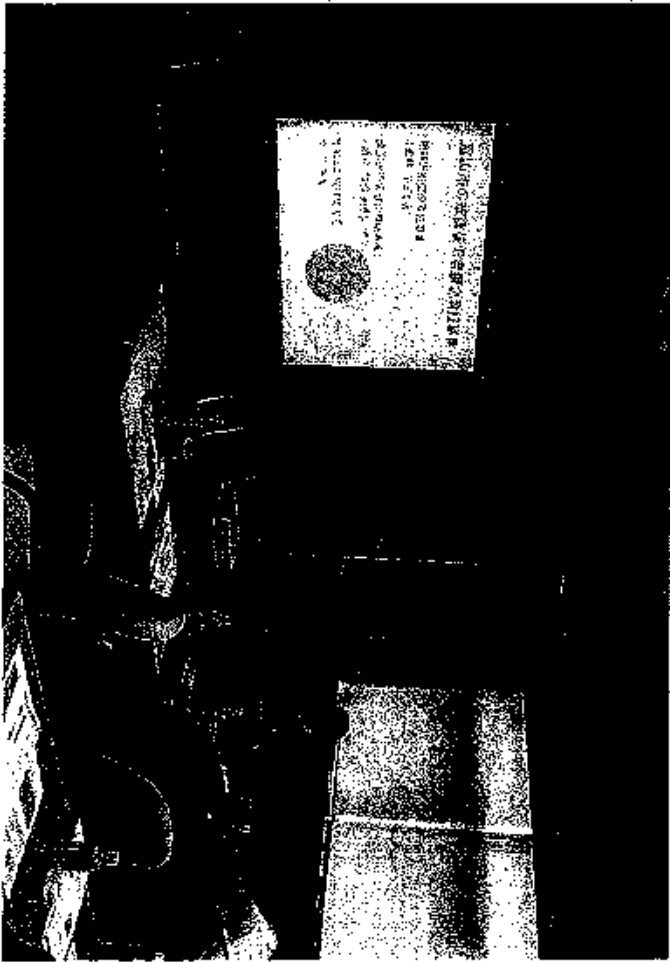

視 察 先

(新潟市)

(日 時) 令和 2 年 1 月 28 日 (火) 13 時 30 分～15 時 30 分

(目 的)

1 施策・事業名称等 視察目的

停滞している倉敷駅付近連続立体交差事業の早期着工に向け、同等規模の新潟市の事業を調査した。

2 視察目的選定の理由

新潟市ではすでに 50%以上事業が進んでおりその実際の効果と課題を調査する為。

(応対者、職名・氏名)

添付別紙

(内容)

1 施策、事業等視察概要

(1) 事業費、事業計画、期間など

事業費：966 億円 (JR 東日本負担：8%含)

事業計画

鉄道高架化

- ・踏切除去による安全性や利便性の確保
- ・鉄道両側のまちの一体化
- ・同一ホーム乗り換えによる国土軸の強化

立体交差道路等整備

- ・自動車の安全かつ円滑な交通の確保
- ・自転車や歩行者の安全や利便性の確保
- ・まちの景観や都市防災の向上

駅前広場整備

- ・広場内の交通機能強化
- ・新潟の顔としての空間整備
- ・駅の両側を結ぶ公共交通軸の形成

事業期間：平成 18 年度～令和 6 年度

(2) 事業計画の特長——連続立体交差事業に加えて①②がある。

①新幹線在来線同一ホーム乗り換え事業

事業期間：2007 年度～2018 年度 (4/15 供用開始)

総事業費：15 億円

(新潟県・JR 東日本・新潟市が 3 分の 1 ずつを負担)

主な工事内容

- ・新幹線高架駅の壁を撤去
- ・新幹線側の乗り換えホーム新設
- ・新幹線側ホームドア等の設備設置

※鉄道高架化と同時に施工することで手戻りがなく効率的・高い費用対効果・コスト削減を実施した。(2022 年度供用開始)

②高架下交通広場

鉄道高架下に 2 つの駅前広場を結ぶ交通広場 (バス乗降場) を整備

- ・公共交通軸の明確化
- ・鉄道とバスの乗り換え距離短縮
- ・快適なバス待ち環境の創出

(3) 事業化に至る経緯

- ・昭和 62 年度 (1987) 国鉄の分割民営化により、現在の南口広場にあった新潟車両基地の移転が決定し、新潟駅周辺整備実現の可能性が浮上。これにより新潟市による連続立体交差化を含めた調査開始

(S62~H1)

- ・平成 4 年度 (1992) 新潟県・新潟市が共同で調査開始

(4) 関連事業について

- ・幹線道路整備

駅周辺地区の円滑、安全な交通環境の実現に向けて、鉄道と交差する 4 本の立体交差道路と、出来島上木戸線 (笹出線) など関連幹線道路の整備を行う。

- ・駅前広場整備

新潟の陸の玄関口として、また鉄道とバスなどの交通が結びつき、それぞれの乗り換えの利便性を向上させるため、駅前広場と高架下交通広場の整備を行う。

(5) 事業の進捗状況

①事業進捗率: 約 67%(平成 30 年度末)

②事業費の変遷

- ・当初 (H18): 707 億円
- ・変更 (H27): 885 億円
- ・変更 (R1): 966 億円

③工期の変更

- ・当初 (H18): H18~H27
- ・変更 (H27): H18~H36 (R6)

2 事業効果について

(1) これまでの整備による効果

踏切除却と新潟鳥屋野線整備による効果

- ・1 日あたり最大 3 時間あった踏切遮断時間 0 に
- ・新潟鳥屋野線整備により市街地一体化が進む
- ・新潟鳥屋野線が開通したことにより旧踏切交通量半減

その他の効果

- ・踏切事故の解消
- ・温室効果ガス削減効果 (踏切のアイドリング)
- ・駅周辺ではマンションの建設や商業施設の建替(45ヶ所)など民間投資が進んでいる

(2) 今後の実施により予想される効果

- ・駅前広場や高架下交通広場整備による乗り換え利便性の向上
- ・時価の上昇
- ・南北市街地の発展均衡など

3 事業実施の課題と対応について

(1) 地元関係者 (地権者や自治会など) との調整

- ・計画から広報誌、説明会、ワークショップなど地元、市民を対象に数多く行ってきた。
- ・現在は、年 1 回、今後 1 年間の工事内容に関する説明会を開催している。
- ・2 週間に 1 回詳細な工事内容を回覧している。

(2) 関係団体(国、県など)との協力体制や情報共有など

- ・国土交通省(北陸地方整備局)とは内容など必要に応じて協議をしている。

4 今後の展開や対応について

(1) 改善が必要なこと

- ・市民への PR の工夫 (連立事業の目的、効果など)

2 質疑応答

質問 1 1992 年～2005 年が計画期間 2007 年に政令市になっているか、政令市になった事が、事業スタートのきっかけになったのか？

回答 1 県・市・JR で進めていてその後政令市がついてきたので政令市への移行はあまり関係ない。

質問 2 政令市になる事で予算に対する配分で工夫があったか？

回答 2 事業がスタートしていたので県より引き継ぐ形になった。当初、鉄道高架事業に対し 700 億円の事業に対して県より交付金というかたちで 40～80 億円もらった。(県はなかなか出してもらえなかった)

(意見・感想)

1 視察を終えての感想、本市との比較など

- ・新潟市は中核市から政令市になっているが事業スタートが政令市になった事がきっかけではない事を確認した。
- ・事業主体が県から市へ移管された時に連続立体交差事業に対し (周辺事業は除く) 交付金が支払われているが 700 億円の事業に対し 40～80 億円と非常に厳しい金額であった事を確認した。

2 視察成果を本市の施策等に生かす意見・提言 (予定する会議、審議会など)

- ・新潟市は事業の進捗率 67% 進んでいる中で実際に確認できる効果として駅周辺マンションの建設や商業施設建替など民間事業が進んでいる事や土地の下げ止まり・上昇などが確認できた。

・予想される効果として踏切事故の解消や温室効果ガス削減（踏切のアイドリング）防災機能の強化などが考えられる。B/C に表されない効果を県に計画の中に加える様申し出すべき。

3 添付書類

(1) 応対者名刺 添付別紙

(2) 関係資料 ・新潟駅付近連続立体交差事業の概要

・新潟駅周辺整備事業

・市民PR用チラシ

なぜ鉄道の高架化・新潟駅周辺の整備が必要なの？

『新潟駅付近 鉄道高架化事業』の工事状況をお知らせします (2週間に1回発行)

(3) 写真



花開く活気
広がる笑顔
政令市新潟

新潟駅付近 連続立体交差事業の概要

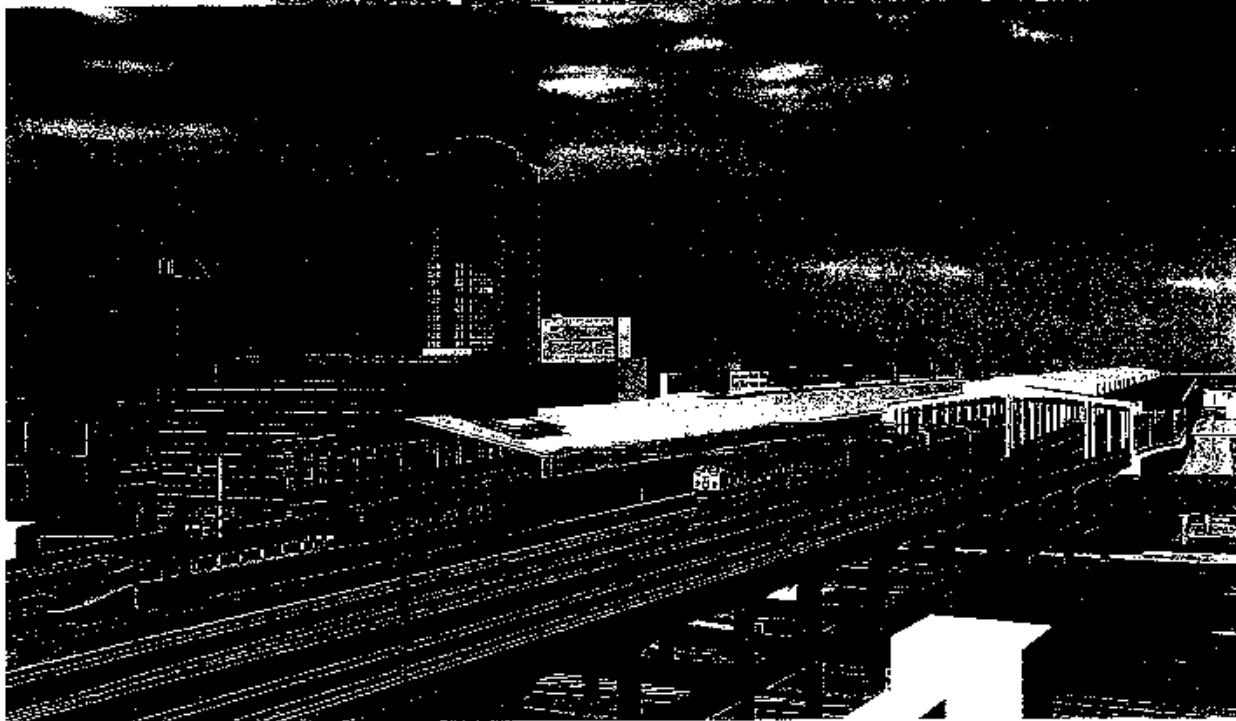

■連続立体交差事業の整備イメージ

●米山踏切付近



踏切で在来線と道路が平面交差しているため交通渋滞が発生し、また、歩行者と自動車とが狭い踏切を通行しています。

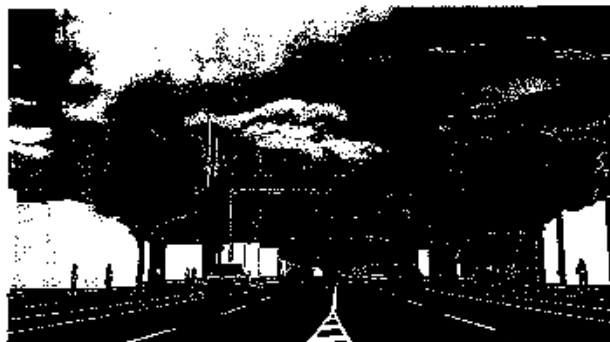

整備イメージ((都)新潟鳥屋野線)
踏切が除去されることで交通の流れが円滑になり、また、歩行者・自転車の安全性が向上します。

●東跨線橋付近



東跨線橋付近では沿道の土地利用や乗り入れに制約があります。また、歩行者・自転車の通行には、安全性等の課題があります。

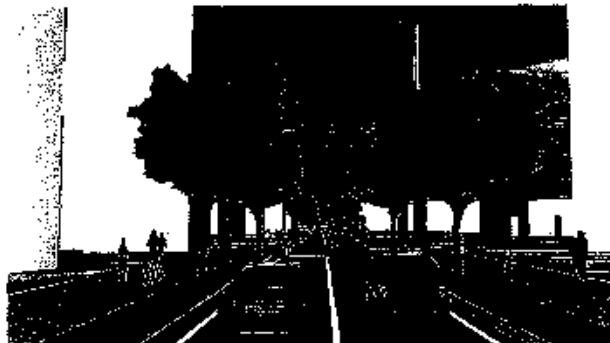

整備イメージ((都)明石紫竹山線)
平面道路になることで、沿道の土地利用が向上します。また、歩行者・自転車の快適性、安全性が高まります。

●新潟駅付近バス乗降場



新潟駅と駅前バス乗降場が離れています。バスの停車がスイッチバック方式となっており、安全性の確保及び交通処理に課題があります。

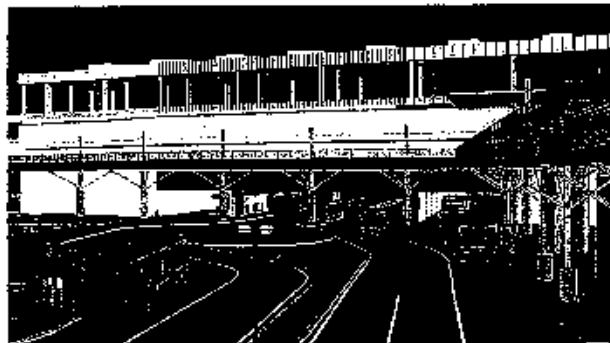

整備イメージ
高架化された新潟駅の一階部分にバス乗降場が整備され、利用者の利便性や安全性が向上します。

●新潟駅ホーム



新幹線と在来線を乗り換える際に移動距離が長く時間がかかっています。

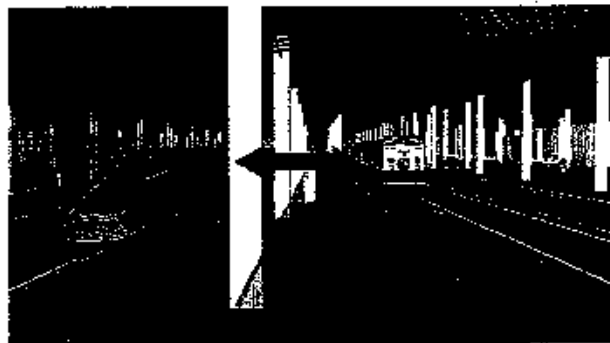

整備イメージ
新幹線と在来線が同一のホームとなり、乗り換え時間が短縮されます。(新幹線・在来線同一ホーム事業)

■ 施工ステップ (信越線・白新線)

※越後線は新幹線側に仮線を敷設します

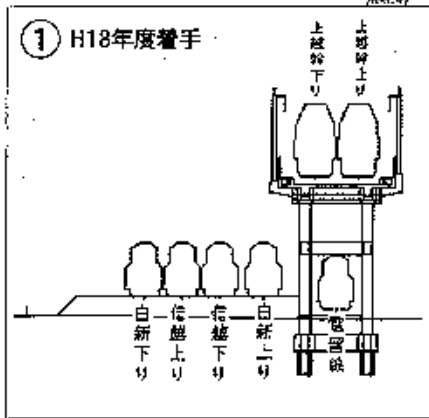

工事着手前、4線で営業しています

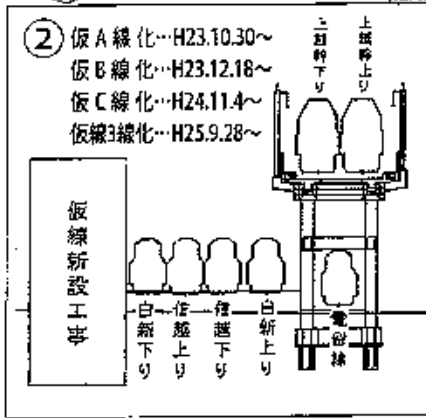

仮線を新設し、仮線完成後、新幹線側の営業線、電留線を撤去します(黄色表示:撤去する線)

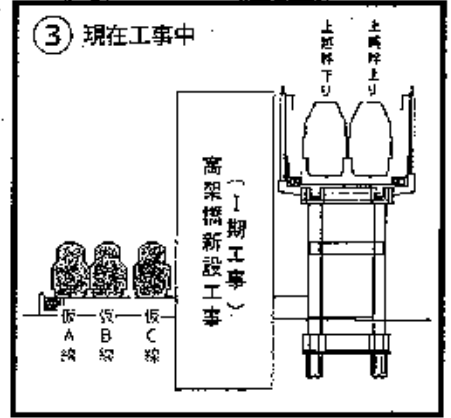

仮線3線で運行しながら、営業線を撤去した場所に高架橋を2線分新設します(高架橋1期工事)

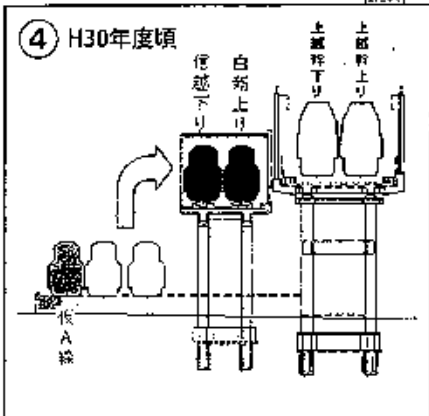

高架橋1期工事2線分が完成後、仮線を一部撤去します

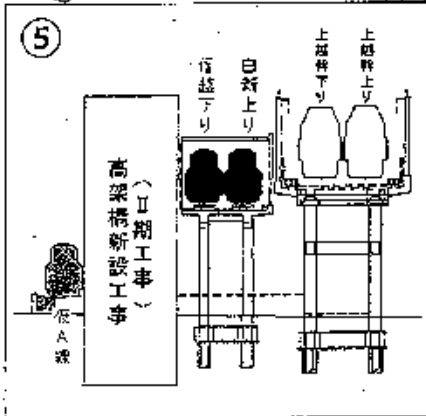

仮線を撤去した場所で高架橋をさらに2線分新設します(高架橋2期工事)

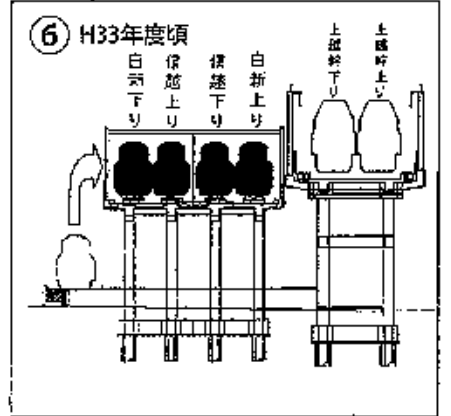

4線の高架化が完成

■ 新潟駅部完成イメージ・標準断面図



在来線ホームイメージ

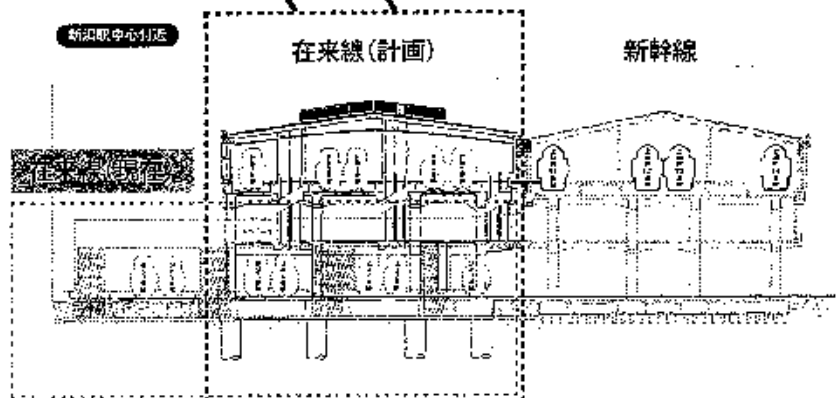

お問い合わせ

新潟市 都市政策部 新潟駅周辺整備事務所
〒950-0911 新潟市中央区笹口1丁目2番地2
プラカ2 7階
TEL 025-245-1260(代) / FAX 025-245-1259
TEL 025-245-1266 (鉄道高架グループ)
E-mail : [redacted]

ホームページ

<http://www.city.niigata.lg.jp/kurashi/doro/ekisyu/index.html>

ホームページは、**新潟駅周辺整備** で検索！

工事進捗
(新潟市HP)



実際の完成状況は、掲載のイメージと異なる場合もあります。平成27年11月

あすの新潟市を創る。

日本海政令市
にいがた

新潟駅周辺整備事業

鉄道高架化事業 / 駅前広場整備事業 / 駅前地区再開発事業 / 駅前地区整備事業

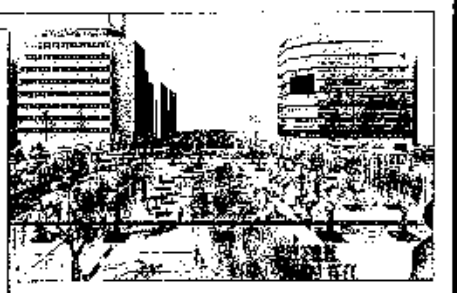
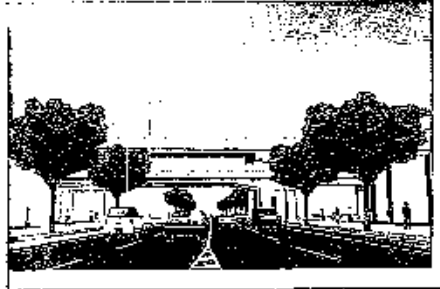
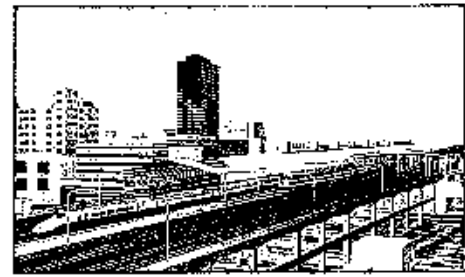

整備方針・目的と事業計画概要

新潟駅周辺整備により、鉄道で分断されていた南北市街地の一体化を図り、自動車・自転車・歩行者の安全かつ円滑な交通を確保するとともに、賑わい空間の創出により「日本海拠点都市にいがた」としてふさわしい都市機能の強化を図ります。

鉄道高架化

踏切の除却による安全性と利便性の確保と、複数の道路の立体交差化を一挙に実現するため、鉄道在来線の高架化を行っています。

幹線道路整備

駅周辺地区の円滑、安全な交通環境の実現に向けて、鉄道と交差する4本の立体交差道路と、出来島上木戸線(笹出線)など関連幹線道路の整備を行っています。

駅前広場整備

新潟の陸の玄関口として、また鉄道とバスなどの交通が結びつき、それぞれの乗り換えの利便性を向上させるため、駅前広場と高架下交通広場の整備を行っています。

事業計画概要

- 新潟駅付近連続立体交差事業
高架区間 L=約2.5 km
(撤去踏切：米山踏切、天神尾踏切…完了)

事業計画概要

- 立体交差道路
- 新潟島屋野線 L=819m W=30m
 - 新潟駅西線 L=831m W=22m
 - 新潟駅東線 L=750m W=22m
 - 明石紫竹山線 L=766m W=18~20m
- 関連幹線道路
- 井天線 L=330m W=60m…完了
 - 駅南線 L=144m W=16m…完了
 - 出来島上木戸線 L=1,855m W=22m

事業計画概要

- 万代広場 A=約18,500㎡…部分整備完了
- 南口広場 A=約14,000㎡…完了
- 高架下交通広場 A=約4,000㎡



凡例	鉄道高架化	立体交差道路整備	関連幹線道路整備	駅前広場整備
整備中	■	■	■	■
整備完了	■	■	■	■

新潟駅付近鉄道高架化事業の状況 Ver.12

(2019年5月現在)

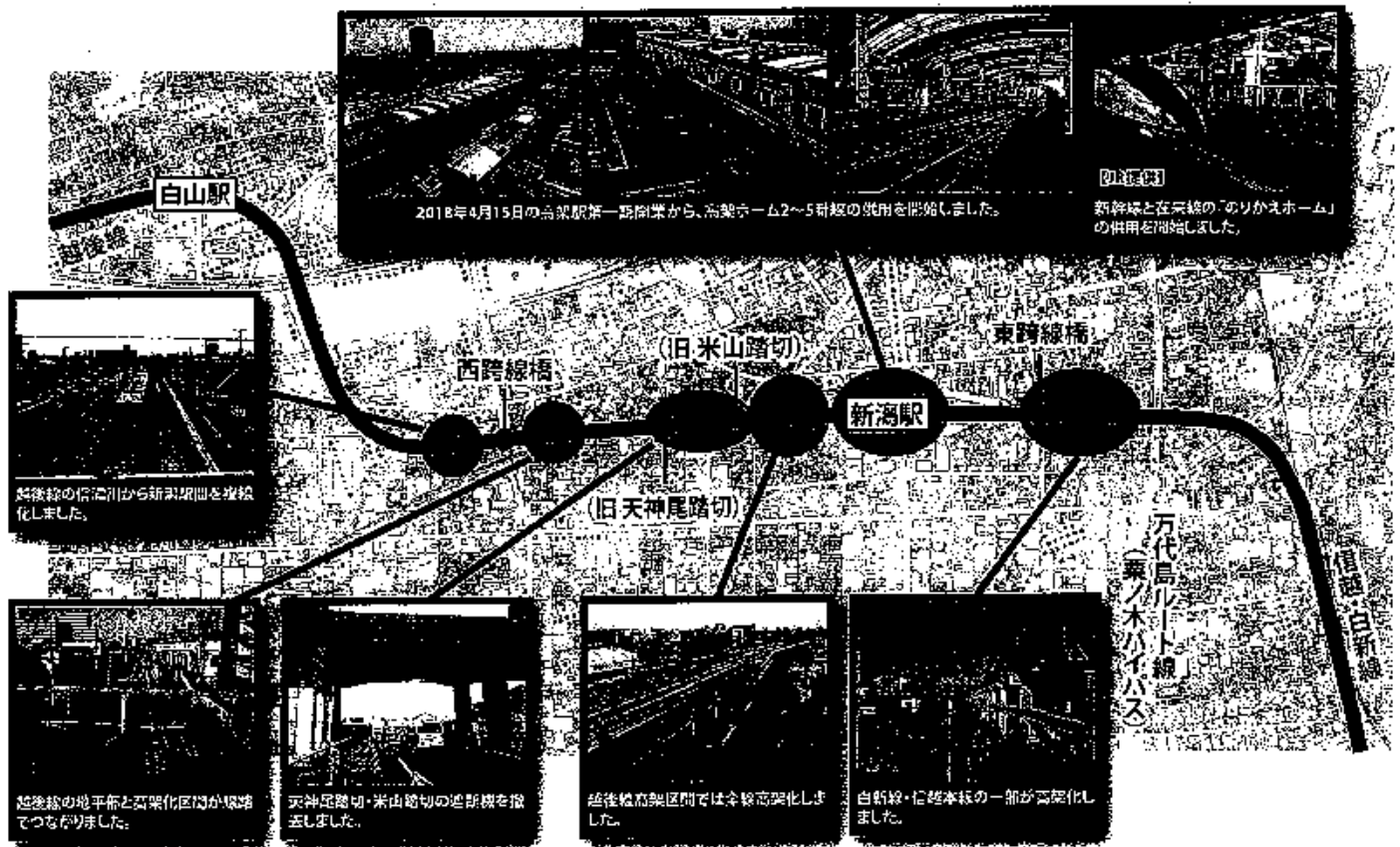

[関連事業] 白山駅周辺整備事業

連続立体交差事業による新潟駅のスリム化(ホーム4面・線路7線→ホーム3面・線路5線)に伴い、白山駅のホームと線路を1面2線から2面3線に増やしました。2013年9月1日より地下自由通路の供用を開始し、駅を利用されない方も迂回することなく南北の行き来ができるようになりました。また、2015年6月19日には駅前広場も供用を開始し、鉄道とバスなどの乗り換え利便性が向上され、交通結節点機能が強化されました。

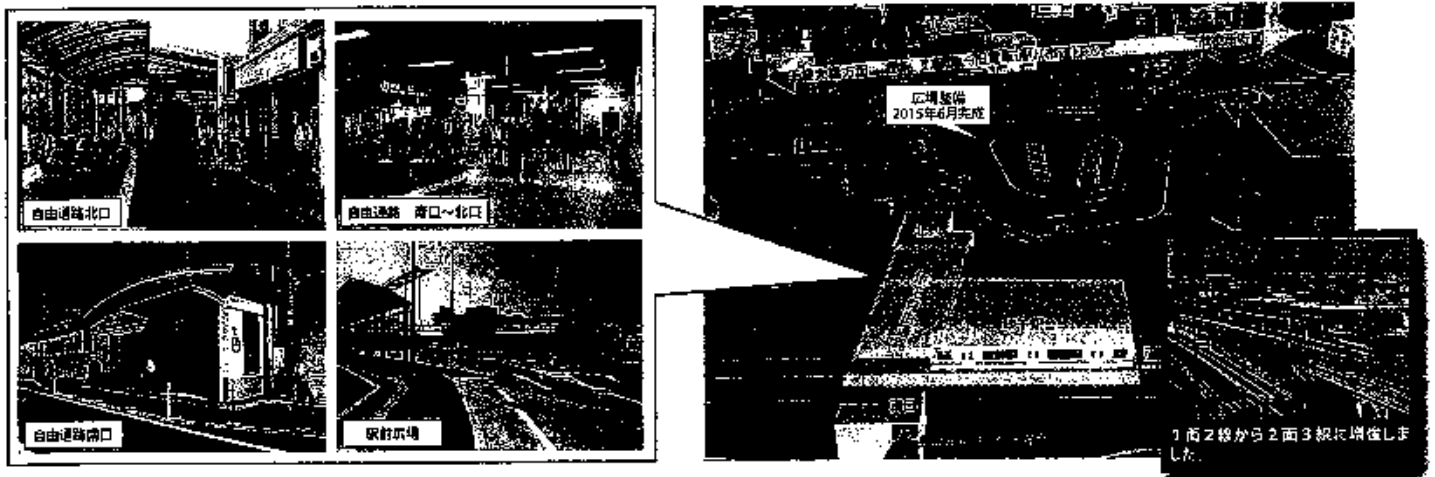

※このパンフレットに掲載している地形図は新潟市発行の10,000分の1地形図を使用したものです。

お問い合わせ

新潟市都市政策部 新潟駅周辺整備事務所

〒950-0911 新潟市中央区笹口1-2-2 プラザ2・7階
TEL025-245-1260(代) FAX025-245-1259

詳しくはホームページで

新潟駅周辺整備

検索



<http://www.city.niigata.lg.jp/kurashi/aoro/ekisyu/index.html>

なぜ 鉄道の高架化・新潟駅周辺の整備が必要なの？

日本海側の地点に広がる山都市機能の強化に向けて、新潟駅周辺市街地の総合的な整備を進めます

新潟駅周辺整備 事業



○ 鉄道で分断されていた南北の市街地をつなげることで、新たな人やモノの流れを創り出し、駅周辺地域の活性化を促進するためです。

これまで 南北市街地のつながりの分断



整備後 弾みがつく南北市街地の一体化



整備前

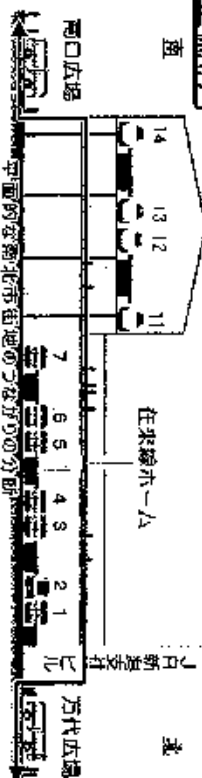

- ▲階段や踏切、ご線橋で鉄道を越えて、南北を移動
- ▼狭い踏切に車や歩行者等が集中
- ▼ご線橋へ車が集中

整備後



- ▲高架化により、鉄道を越さずとも、平面で南北を移動できる
- ▼踏切を撤去
- ▼新たな車・自転車・人の流れ



▼分散する(又は乗降場(万代口))



高架下の(又は乗降場を)集約
▼南北の街をつなぐ公共交通や人の流れの創出

イメージ動画はこちら

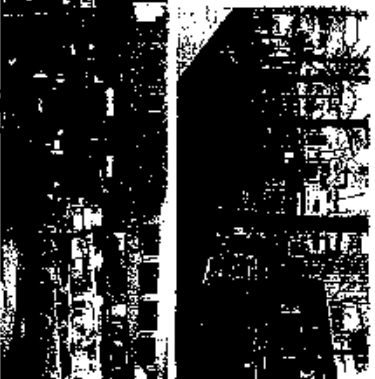

集約

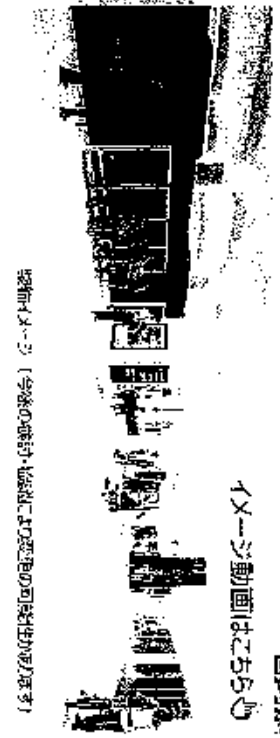

イメージ動画 (今後の建設・施設により実際の可視性が異なります)

～そして、駅周辺地域の活性化へ～

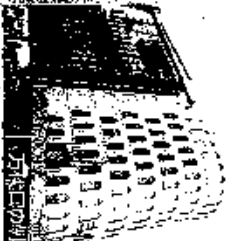

- ▲街の発展、民間投資への期待
- ▼駅前広場整備による賑わい空間創出



『日本海拠点都市にいかた』
都市機能の強化へ
～人・モノ・情報の効率的な成長基盤の強化～



○首都圏・日本海沿岸都市・北東アジアをつなぐ『日本海拠点都市にいかた』の陸の玄関口である

新潟駅の周辺地域のポテンシャルを高め、より一層の活性化を促進していきます。

※より詳しい情報は、新潟駅周辺整備事務所HPや、東・西側自由通路の新潟駅周辺整備掲示板等で案内しています。ぜひ、ご覧ください。



『新潟駅付近 鉄道高架化事業』の

- 新年あけましておめでとうございます。
- 昨年は鉄道と立体交差する「新潟鳥屋野線(4車線のうち2車線)」や高架側道の一部が開通しました。これも新潟駅をご利用される方々と、近隣の皆様のご理解・ご協力のおかげです。ありがとうございます。
- 引き続き、2021年度頃の全線高架化を目指し、鉄道高架化の工事を進めます。

【整備目標】

2018年4月15日 高架駅第一期開業 済
 越後線高架化完成(踏切2箇所廃止) 済
 新幹線・在来線同一ホーム供用 済

2021年度頃(目標) 全線高架化
 以降、地上仮線等撤去開始

【工事状況：新潟駅付近】

- 旧地上ホーム跡地に、高架1番線



昨年4月の状況

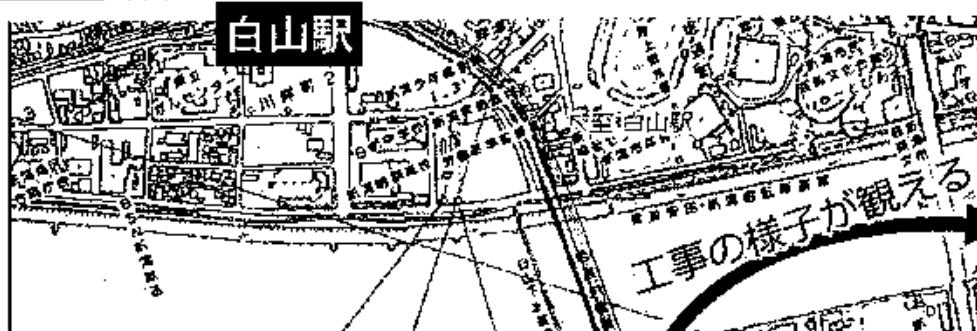

白山駅

工事の様子が観える

工事の展望台を設置しました

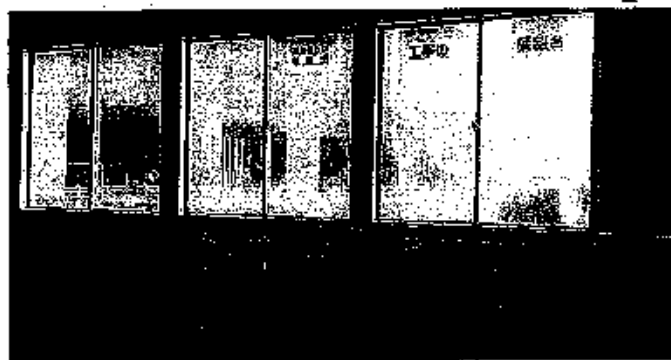

▲ 東側自由通路の窓下に、窓から観える工事の説明などのパネルを設置しました。

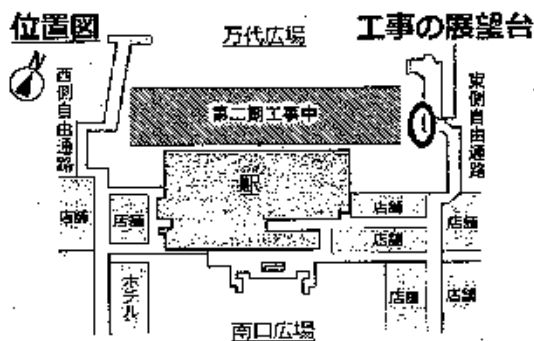

<図 凡例>

在来線

新幹線

高架線

地上線

新潟駅付近 鉄道高架化事業は、2021年度頃の全線高架化に向けて今後も工事が続きます。列車の乗り換えや駅構内の移動等、新潟駅をご利用される方にはご不便をおかけします。近隣の皆様にはご迷惑をおかけしますが、今後ともご理解とご協力をお願いします。



新幹線在来線同一ホーム乗り換え現地視察



在来線高架現地視察

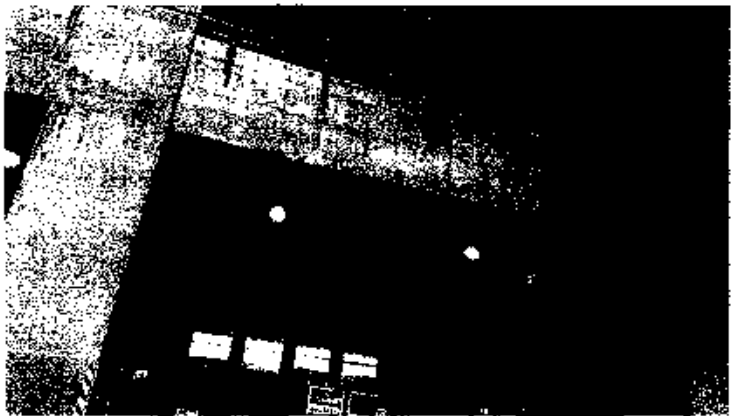
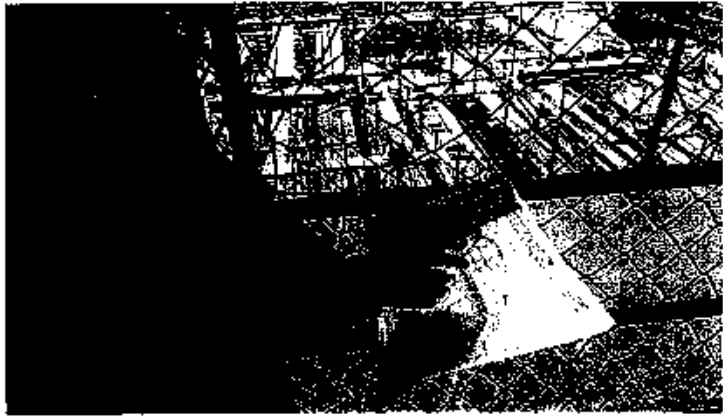

視 察 先

(東大阪市)

(日 時) 令和 2年 1月 29日 (水) 14時30分 ~ 16時

(目 的)

1 施策・事業名称等 視察目的
東大阪市留守家庭児童育成クラブ事業について

2 視察目的選定の理由
放課後児童クラブの運営について

(対応者、職名・氏名)

別紙

(内容)

1 施策、事業等視察概要

委託方式によるクラブ運営について

東大阪市では平成 30 年から留守家庭児童育成クラブが開設。

下校後、就労や病気で昼間家庭にいない人の子育てを支援することを目的とする。東大阪市が公募により委託事業者を選定し、学校敷地内で運営している。

○市の取り組み

・対象

小学 1 年生～6 年生

・活動内容

安全の確保、遊び、おやつ

・活動日

授業のある日：放課後～18:30、

土曜日：8:30～17:00

・費用

6500 円 (月額)

土曜日は別途 1000 円 (月額) 必要

○民間の学童保育

・対象

主として小学校低学年 事業者により乳児、高学年もあり

・活動内容

おやつ、お迎え、宿題サポート

事業者により、預かり延長やそろばん、書道、英語を教えているところもあり

・活動日
～18:00、19:00 (追加料金あり)
日、祝日、年末年始、お盆が休み

・費用
学年による 週一で約 1,0000 円 (月額) 前後

民間事業者の特徴としては、保護者の要望に合わせたオプションが多くあることが挙げられる。

近年では送り迎えや遊び以外に、教育面に注力した民間学童保育が多く見受けられる。

宿題のサポートのみでなく、これから必要と思われる算数や英語が顕著で、ただ預かってもらうだけでなく、お子様の学力向上も期待できる。

東大阪市学童保育 2018 年の委託事業者一覧。

シダックス大新東ヒューマンサービス株式会社 31 校

(縄手、縄手北、枚岡東、枚岡西、石切、孔舎衛、縄手南、上四条、縄手東、孔舎衛東)

(成和、北宮、弥栄、玉川、玉美、若江、花園、鴻池東、岩田西、加納、花園北)

(荒川、長堂、森河内、布施(太平寺)、上小阪、長瀬北、長瀬南、弥刀東、長瀬西、柏田)

一般社団法人池島スマイルクラブ 1 校
池島

特定非営利活動法人東大阪子育てほっとネット
石切東 1 校

NPO 法人英田北ちびっ子クラブ 1 校
英田北

一般社団法人玉串留守家庭 1 校
玉串

一般社団法人英田南児童育成協会 1 校
英田南

特定非営利活動法人いきいき意岐部 4 校
高井田東、意岐部、西堤、藤戸

一般社団法人高井田西チビッコクラブ 1 校
高井田西

一般社団法人一粒の麦 1 校
楠根

特定非営利活動法人小阪留守家庭児童育成クラブ
小阪 1 校

特定非営利活動法人弥刀わかな 1 校
弥刀

特定非営利活動法人長瀬東児童育成クラブ 1 校
長瀬東

特定非営利活動法人八戸の里こぐまクラブ 1 校
八戸の里

一般社団法人オハナ 1 校
楠根東

特定非営利活動法人八戸の里東留守家庭児童育成クラブ 1 校
八戸の里東

特定非営利活動法人大蓮みどり会 1 校
大蓮

特定非営利活動法人桜橋児童育成クラブ 1 校
桜橋

2 質疑応答

質問 1 営利企業の参入に至る経緯について

回答 1 民設民営の運営継続が困難になったため、運営・管理委託プロポーザル募集を実施

質問 2 委託事業者の選考の基準は

回答 2 別紙

質問 3 地域や施設ごとに利用料金や提供するサービスの差が生じてないか

回答 3 運営に対するノウハウを一定に定めている

質問 4 運営に支障が出ている事例は

回答 4 スタッフ不足や受け入れ児童の減少による減収などが課題である

(意見・感想)

1 視察を終えての感想、本市との比較など

本市においては民間委託による運営ですが、クラブによって利用料金がまちまちで同時にサービスも変わっているのが現状です。また児童の少ないクラブは料金も上げにくく、厳しい運営を余儀なくされているのも現状です。利用希望者がいてもスタッフ不足で入れないクラブもあります。

東大阪市のような留守家庭を基本、限定とした事業ではありますが、保護者が就労等で昼間家庭にいない児童を預かり、児童の安全確保と遊びを主とした生活指導を行い、児童の健全育成を図るための事業ということで、子供が安心して過ごせる生活の場としてふさわしい環境を整え、安全面に配慮し、子どもの発達段階に応じた主体的な遊びや生活が可能になるように、自主性、社会性及び創造性の向上、基本的な生活習慣の確立等により、子供の健全な育成を図ることを目的としています。本市でもクラブの指導者に対してこのような事業目的を周知していただきたいと思います。またこうした業務委託をする事で公平な運営、サービスをもって、差別的にならないような運営ができると思います。

3 添付書類

(1) 応対者名刺

(2) 関係資料

(3) 写真

(4)

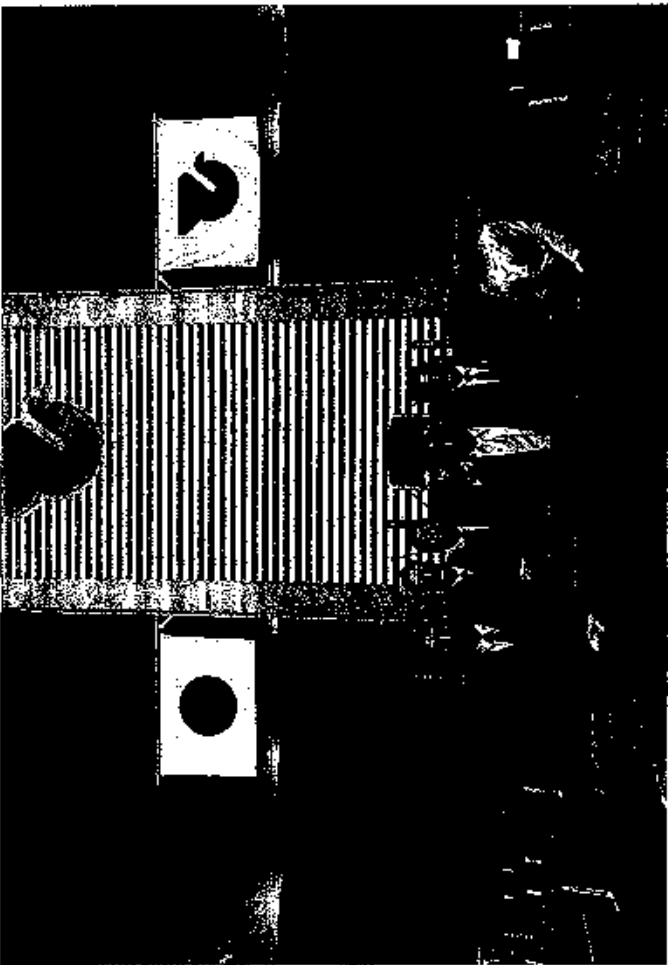

8. 選定

(1) 選定基準及び配点

選定基準は次の評価項目に基づくものとします。

(100点満点)

選定基準	評価項目	評価の視点	配点
児童育成事業への理解、公的事業運営の責任感をもった運営が可能であること	児童育成事業への理解 公的事業運営の責任感	<ul style="list-style-type: none"> ・ 事業目的及び放課後児童クラブ運営指針を理解した提案内容になっているか。 ・ 団体の考え方が、市が示したものと合致するか。 ・ 児童福祉法に基づく公的事業運営を実施していく事業者としての責任感を持っているか。 	15
事業を安定・継続して行う人員、資産その他の経営の規模及び能力を有していること、又は確保できる見込があること	安定的な運営が可能となる人的能力、体制等	<ul style="list-style-type: none"> ・ 運営に必要な組織及び人員が配属される事業計画となっているか。 ・ 職員採用、確保の方策は適切か。 ・ 職員の指導育成、研修体制は十分か。 ・ 現在の職員を雇用する提案内容になっているか。 	15
	安定した財務基盤と収支計画、運営実績	<ul style="list-style-type: none"> ・ 事業者の財務状況は健全で安定した運営が可能な財務基盤を有しているか。 ・ 収支計画は実現可能な内容となっているか。 ・ 放課後児童クラブを運営した実績があるか。 	30
事業計画の内容が適切であること	運営内容、適格性及び表現可能性、サービスの向上	<ul style="list-style-type: none"> ・ 仕様書等に示した運営内容に対して、年間の計画等の内容は適切で実現が可能な内容か ・ 児童の平等性の確保を基本とした事業計画であるか。 ・ サービス向上が期待できる提案となっているか。 	30
	安全の確保	<ul style="list-style-type: none"> ・ 施設や運営にかかる安全点検・衛生点検は適切か。 ・ 児童の安全を確保し、災害・事故等への対策は適切か。 ・ 事故発生時の対応が適切か 	
	市・学校・地域・保護者との連携、意見の反映	<ul style="list-style-type: none"> ・ 市・学校との連携体制が確保できているか。 ・ 地域・保護者の声を広く収集・反映される仕組み 	

東大阪市留守家庭児童育成クラブ事業
運営・管理業務委託

プロポーザル募集要項

平成 29 年 10 月

東大阪市教育委員会

2

東大阪市留守家庭児童育成クラブ事業

運営・管理業務委託仕様書

平成 29 年 10 月

東大阪市教育委員会

電話料金等払込受領証
西日本ご利用分

ご請求先氏名
守屋 弘志 様

お客様番号
[REDACTED]

2019年 6月ご請求分
金額(円)
¥5,346-

受取人
NTTファイナンス株式 [REDACTED]

お問合せ先 (無料)
0800-3335550

収 取 日 限 印
19.6.19
収 入 印 紙 貼 付 欄
(金融機関・CVS用)→お客様

電話料金等払込受領証
西日本ご利用分

ご請求先氏名
守屋 弘志 様

お客様番号
[REDACTED]

2019年 7月ご請求分
金額(円)
¥5,346-

受取人
NTTファイナンス株式 [REDACTED]

お問合せ先 (無料)
0800-3335550

収 取 日 限 印
19.7.28
収 入 印 紙 貼 付 欄
(金融機関・CVS用)→お客様

電話料金等払込受領証
西日本ご利用分

ご請求先氏名
守屋 弘志 様

お客様番号
[REDACTED]

2019年 8月ご請求分
金額(円)
¥5,346-

受取人
NTTファイナンス株式 [REDACTED]

お問合せ先 (無料)
0800-3335550

収 取 日 限 印
19.9.-9
収 入 印 紙 貼 付 欄
(金融機関・CVS用)→お客様

領収書No	議員名	内容	対象金額	按分	支払金額	備考
177	守屋弘志	ネット利用料 5月分	5,346	1/3	¥1,782-	
178	守屋弘志	ネット利用料 6月分	5,346	1/3	¥1,782-	
179	守屋弘志	ネット利用料 7月分	5,346	1/3	¥1,782-	

領収書に番号を記入の上、費目ごとに、重ならないように貼付してください。



お客様ご請求番号 BILLING NUMBER	[REDACTED]	請求年月 MONTH OF ISSUE	2019年 6月ご請求分
----------------------------	------------	------------------------	--------------

ご請求内訳 (お客様番号 [REDACTED])

内訳項目 CHARGE BREAKDOWN BY CATEGORY (YEN)	金額(円) AMOUNT (YEN)	内訳金額(円) AMOUNT (YEN)	請求内訳等詳細 DETAILS OF CHARGE BREAKDOWN	税区 TA
◇NTT西日本の利用分 4,806	5,400	1,100	フレッツ 光ネクスト F 単利用料 5月1日～5月31日 光はじめ割 5月1日～5月31日 発行手数料 取銷手数料	合 合 合 合
		50		
		356	消費税等相当額(合計)	
◇NTT西日本分(小計) 4,806	4,806		(小計) 4,806	
◇NTTファイナンスの利用分 540	540		OCN光withフレッツ利用料等 * [REDACTED] NTTコムユニケーションズご利用分。	非対
◇合計 5,346	5,346		合計 <NTTファイナンスからのお知らせ> ○上記*印はサービス提供者に代わって、ご請求させていただきます。	

<p>***NTT西日本からのお知らせ***</p> <p>※電話のご注文・お問合せは「1161」へ(無料) / 携帯電話からは0800-2000116へ(無料)</p> <p>※電話の故障は「113」へ(無料) / 携帯電話からは0120-444113へ(無料)</p> <p>※フレッツ・ひかり電話: 0120-116116へ(無料) / 故障: 0120-248995へ(無料)</p> <p>※弊社分請求額のうち、料金回収代行分は、NTTファイナンスへ請求事務を委託しています。</p>	<p>***ユニバーサルサービス料について***</p> <p>ユニバーサルサービス料は、あまねく日本全国においてユニバーサルサービス(NTT東西の加入種別等)の提供を確保するために負担いただく料金です。なお、社団法人電気通信事業者から1番号あたりの費用(番号単位)が公表されています。</p>
---	---

M20021111001 21200 21075

NO. 177-2

領収書No.	議員名	内容	対象金額	按分	支払金額	備考
	守屋弘志					

領収書に番号を記入の上、費目ごとに、重ならないように貼付してください。



お客様ご請求番号 BILLING NUMBER	請求年月 MONTH OF ISSUE	2019年 7月ご請求分
----------------------------	------------------------	--------------

ご請求内訳 (お客様番号 [redacted])

内訳項目 金額(円) CHARGE BREAKDOWN BY CATEGORY (YEN)	内訳金額(円) AMOUNT (YEN)	請求内訳等詳細 DETAILS OF CHARGE BREAKDOWN	税区 TAJ
◆NTT西日本ご利用分 4,806	5,400 -1,100 100 50 356	フレッツ 光ネクスト F 単利用料 6月 1日～ 6月30日 光はじめ割 6月 1日～ 6月30日 発行手数料 本請求書の発行にかかわる各種費用に なります。 取納手数料 本請求をコンビニエンスストア・各種金 融機関でお支払いいただく場合の手数料 です。 消費税等相当額 (合計) 合算表示の料金合計×8%	合 合 合 合
◇NTT西日本分 (小計) 4,806	4,806	(小計)	
◇OCNファイナンスご利用分 540	540	OCN光withフレッツ利用料等 * [redacted] NTTコミュニケーションズご利用分。	非対
◇合計 5,346	5,346	合計 <NTTファイナンスからのお知らせ> ○上記*印はサービス提供者に代わって、ご請求させていただきます。	

NTT西日本からのお知らせ
 ※電話のご注文・お問合せは「116」へ (無料) / 携帯電話からは0800-2000116へ (無料)
 ※電話の故障は「113」へ (無料) / 携帯電話からは0120-444113へ (無料)
 ※フレッツ・ひかり電話: 0120-116116へ (無料) / 故障: 0120-248995へ (無料)
 ※弊社分請求額のうち、料金回収代行分は、NTTファイナンスへ請求事務を委託しています。

ユニバーサルサービス料について
 ユニバーサルサービス料は、あまねく日本全国においてユニバーサルサービス (NTT東西の加入電話等) の提供を確保するために負担いただく料金です。なお、社団法人電気通信事業者から1番号あたりの費用 (番号単価) が公表されています。

M20021111001 15145 15070

NO. 178-2

領収書No.	議員名	内容	対象金額	按分	支払金額	備考
	守屋弘志					

領収書に番号を記入の上、費目ごとに、重ならないように貼付してください。



お客様ご請求番号 BILLING NUMBER		請求年月 MONTH OF ISSUE	2019年 8月ご請求分
----------------------------	--	------------------------	--------------

ご請求内訳 (お客様番号 [redacted])

内訳項目 CHARGE BREAKDOWN BY CATEGORY (YEN)	金額 (円)	内訳金額 (円) AMOUNT (YEN)	請求内訳等詳細 DETAILS OF CHARGE BREAKDOWN	税区 (TA)
◆ [redacted]				
◇NTT西日本ご利用分	4,806	5,400	フレッツ 光ネクスト P 単利用料 7月 1日～ 7月31日	合
		1,100	光はじめ割 7月 1日～ 7月31日	合
		100	発行手数料 本請求書の発行にかかる各種費用に	合
		50	取銷手数料 本請求をコンビニエンスストア・各種金	合
			融機関で支払いただく場合の手数料	
			です。	
		356	消費税等相当額 (合計) 合算表示の料金合計×8%	
◇NTT西日本分 (小計)	4,806	4,806	(小計)	
◇NTTファイナンスご利用分	540	540	OCN光withフレッツ利用料等 * [redacted]	非対
			NTTコミュニケーションズご利用分。	
◇合計	5,346	5,346	合計	
			<NTTファイナンスからのお知らせ>	
			○上記*印はサービス提供者に代わって、ご請求させていただきます。	

NTT西日本からのお知らせ

※電話のご注文・お問合せは「116」へ (無料) / 携帯電話からは0800-2000116へ (無料)

※電話の故障は「113」へ (無料) / 携帯電話からは0120-444113へ (無料)

※フレッツ・ひかり電話: 0120-116116へ (無料) / 故障: 0120-248995へ (無料)

※弊社分請求額のうち、料金回収代行分は、NTTファイナンスへ請求事務を委託しています。

ユニバーサルサービス料について

ユニバーサルサービス料は、あまねく日本全国においてユニバーサルサービス (NTT東西の加入電話等) の提供を確保するために負担いただく料金です。なお、社団法人電気通信事業者から1.1番号あたりの費用 (番号単価) が公表されています。

M20021111001 19656 19552

NO.179-2

領収書No.	議員名	内容	対象金額	按分	支払金額	備考
	守屋弘志					

領収書に番号を記入の上、費目ごとに、重ならないように貼付してください。

お客様ご請求番号 BILLING NUMBER [] 請求年月 MONTH OF ISSUE 2019 ネット利用料 140

ご請求内訳 (お客様番号 [])

内訳項目 CHARGE BREAKDOWN BY CATEGORY (YEN)	金額(円)	内訳金額(円) AMOUNT (YEN)	請求内訳等詳細 DETAILS OF CHARGE BREAKDOWN	税区 TA)
◀NTT西日本ご利用分	4,806	5,400	フレッツ 光ネクスト F 単利用料 4月 1日~ 4月30日 光はじめ割 4月 1日~ 4月30日 発行手数料 本請求書等の発行にかかわる各種費用に なりませう。 収納手数料 本請求をコンビニエンスストア・各種金 融機関でお支払いいただく場合の手数料 です。 消費税等相当額 (合計) 消費税表示の料金合計×8%	合 計
NTT西日本分 (小計)	4,806	4,806	(小計)	
NTTファイナンスご利用分	540	540	OCN光withフレッツ利用料等 * [] NTTコミュニケーションズご利用分	非対象
合計	5,346	5,346	合計 <NTTファイナンスからのお知らせ> 上記*印はサービス提供者に代わって、ご請求をさせていただきます。	

NTT西日本からのお知らせ
 ※電話のご注文・お問合せは「116」へ(無料) / 携帯電話からは0800-2000116へ(無料)
 ※電話の故障は「113」へ(無料) / 携帯電話からは0120-444113へ(無料)
 ※フレッツ・ひかり電話: 0120-116116へ(無料) / 故障: 0120-248995へ(無料)
 ※弊社分請求額のうち、料金回収代行分は、NTTファイナンスへ請求事務を委託しています。

光ファイバーサービス料について
 光ファイバーサービス料は、あくまで日本全国においてユニバーサルサービス (NTT東西の加入電話等) の提供を確保するために負担いただく料金です。なお、社団法人電気通信事業者協会から「番号あたりの費用 (番号単価)」が公表されています。

M2002111001 15740 15659

電話料金等払込受領証
西日本ご利用分

ご請求先氏名
守屋 弘志 様

お客様番号

2019年 5月ご請求分

金額(円)
¥5,346-

受取人
NTTファイナンス株式会社

お問合せ先 (無料)
0800-3335550

2019年5月31日
19.5.31

収入印紙貼付欄
(金融機関・CVS用)→お客様

領収書No	議員名	内容	対象金額	按分	支払金額
457	守屋弘志	ネット利用料 4月分	5,346	1/3	¥1,782-

領収書に番号を記入の上、費目ごとに、重ならないように貼付してください。

お客様ご請求番号 BILLING NUMBER	[REDACTED]	請求年月 MONTH OF ISSUE	2019年 9月ご請求分
----------------------------	------------	------------------------	--------------

ご請求内訳 (お客様番号 [REDACTED])

内訳項目 CHARGE BREAKDOWN BY CATEGORY (YEN)	金額(円) AMOUNT (YEN)	内訳金額(円) AMOUNT (YEN)	請求内訳等詳細 DETAILS OF CHARGE BREAKDOWN	税区 TAX
◇NTT西日本ご利用分	4,806	5,400	フレッツ 光ネクスト F 単利用料 8月 1日～ 8月31日 光はじめ割 8月 1日～ 8月31日 発行手数料 取納手数料 消費税等相当額(合計)	合算 合算 合算 合算 合算
◇NTT西日本分(小計)	4,806	4,806	(小計)	
◇NTTファイナンスご利用分	540	540	OCN光withフレッツ利用料等 * [REDACTED] NTTコミュニケーションズご利用分	非対象
◇合計	5,346	5,346	合計 <NTTファイナンスからのお知らせ> ◎上記*印はサービス提供者に代わって、ご請求させていただきます。	

<p>***NTT西日本からのお知らせ***</p> <p>※電話のご注文・お問合せは「116」へ(無料) / 携帯電話からは0800-2000116へ(無料)</p> <p>※電話の故障は「113」へ(無料) / 携帯電話からは0120-444113へ(無料)</p> <p>※フレッツ・ひかり電話: 0120-116116へ(無料) / 故障: 0120-248995へ(無料)</p> <p>※弊社分請求額のうち、料金回収代行分は、NTTファイナンスへ請求事務を委託しています。</p>	<p>***ユニバーサルサービス料について***</p> <p>ユニバーサルサービス料は、あまわく日本全国においてユニバーサルサービス(NTT東西の加入電話等)の提供を確保するためにご負担いただく料金です。なお、社団法人電気通信事業者協から1番号あたりの費用(番号単価)が公表されています。</p>
--	---

M20021111001 14768 14697

電話料金等払込受領証

西日本ご利用分

ご請求先氏名
守屋 弘志 様

お客様番号
[REDACTED]

2019年 9月ご請求分

金額(円)
¥5,346-

受取人
NTTファイナンス株式会社

お問合せ先(無料)
0800-3335550

第一取引印
19.9.25

現金印紙貼付欄

ATMまたはコンビニで現金払いの場合は、左欄の金額を記入してください。上記以外に支払の場合は、金額を記入してください。

領収書No.	議員名	内容	対象金額	按分	支払金額	
458	守屋弘志	ネット利用料 8A分	5,346	1/3	¥1,782-	

領収書に番号を記入の上、費目ごとに、重ならないように貼付してください。

お客様ご請求番号 BILLING NUMBER	請求年月 MONTH OF ISSUE	2019年 10月ご請求分
----------------------------	------------------------	---------------

ご請求内訳 (お客様番号 [redacted])

内訳項目 CHARGE BREAKDOWN BY CATEGORY (YEN)	金額(円)	内訳金額(円) AMOUNT (YEN)	請求内訳等詳細 DETAILS OF CHARGE BREAKDOWN	本内訳は、各サービス提供事業者が発行したものです。	税区 TA)
◇NTT西日本ご利用分	4,806	5,400	フレッツ 光ネクスト F 準利用料	9月 1日～ 9月30日	合算
		1,100	光はじめ割	9月 1日～ 9月30日	合算
		100	発行手数料	本請求書の発行にかかる各種費用になります。	合算
		50	取納手数料	本請求をコンビニエンスストア・各種金融機関でお支払いいただく場合の手数料です。	合算
		356	消費税等相当額 (合計)	各算表示の料金合計×8%	合算
◇NTT西日本分 (小計)	4,806	4,806	(小計)		
◇NTTファイナンスご利用分	540	540	OCN光withフレッツ利用料等 NTTユニバーサルサービスご利用分		非対象
◇合計	5,346	5,346	合計		
<p><NTTファイナンスからのお知らせ> ◎上記*印はサービス提供者によって、変動させていただきます。</p>					

NTT西日本からのお知らせ
 ※電話のご注文・お問合せは「116」へ (無料) / 携帯電話からは0800-2000116へ (無料)
 ※電話の故障は「113」へ (無料) / 携帯電話からは0120-444113へ (無料)
 ※フレッツ・ひかり電話: 0120-116116へ (無料) / 故障: 0120-248995へ (無料)
 ※弊社分請求額のうち、料金回収代行分は、NTTファイナンスへ請求事務を委託しています。

ユニバーサルサービス料について
 ユニバーサルサービス料は、あまねく日本全国においてユニバーサルサービス (NTT東西の加入電話等) の提供を確保するためにご負担いただく料金です。なお、社団法人電気通信事業協会から1番号あたりの費用 (番号単価) が公表されています。

M20021111001 19373 19273

NTTファイナンス株式会社
 払込受領証

お客様名 守屋 弘志 様
お客様番号 [redacted]
請求年月 2019年10月分
ご請求金額 ¥5,346-

上記の金額を受領いたしました。
 ※金額を訂正したものと及び、取戻日付印のないものは無効です。

NTTファイナンス株式会社

領収書No.	議員名	内容	対象金額	按分	支払金額
459	守屋弘志	ネット利用料 9月分	5,346	1/3	¥1,782-

収入印紙貼付欄	[redacted]	領収日付印
---------	------------	-------

(お客様印)

領収書に番号を記入の上、費目ごとに、重ならないように貼付してください。

お客様ご請求番号 BILLING NUMBER		請求年月 MONTH OF ISSUE	2019年11月ご請求分
----------------------------	--	------------------------	--------------

ご請求内訳 (お客様番号 [REDACTED])

内訳項目 CHARGE BREAKDOWN BY CATEGORY (YEN)	金額(円)	内訳金額(円) AMOUNT (YEN)	請求内訳等詳細 DETAILS OF CHARGE BREAKDOWN	本内訳は、各サービス提供事業者が 発行したものです。	税区 TA
◆NTT西日本ご利用分	4,895	5,400	フレッツ 光ネクスト F 単利用料	10月1日~10月31日	合
		-1,100	光はじめ割	10月1日~10月31日	合
		100	発行手数料	本請求書等の発行にかかわる各種費用に なります。	合
		50	収納手数料	本請求をコンビニエンスストア・各種金 融機関でお支払いいただく場合の手数料 です。	合
		445	消費税等相当額(合計)	合算表示の料金合計×10%	
◇NTT西日本分(小計)	4,895	4,895	(小計)		
◆NTTファイナンスご利用分	550	550	OCN光withフレッツ利用料等 NTTコミュニケーションズご利用分。		非対象
◇合計	5,445	5,445	合計 <NTTファイナンスからのお知らせ> ○上記*印はサービス提供者に代わって、ご請求させていただきます。		

NTT西日本からのお知らせ

※電話のご注文・お問合せは「116」へ(無料) / 携帯電話からは0800-2000116へ(無料)
 ※電話の故障は「113」へ(無料) / 携帯電話からは0120-444113へ(無料)
 ※フレッツ・むかり電話: 0120-116116へ(無料) / 故障: 0120-248995へ(無料)
 ※弊社分請求額のうち、料金回収代行分は、NTTファイナンスへ請求事務を委託しています。

ユニバーサルサービス料について

ユニバーサルサービス料は、あまねく日本全国においてユニバーサルサービス(NTT東西の加入電話等)の提供を確保するためにご負担いただく料金です。なお、社団法人電気通信事業者協から1番号あたりの費用(番号単価)が公表されています。

M20021111001 14509 14440

電話料金等払込受領証					
西日本ご利用分					
ご請求先氏名 守屋 弘志 様					
お客様番号 [REDACTED]					
2019年11月ご請求分					
金額(円) ¥5,445-					
受取人 NFTファイナンス株式会社 [REDACTED]					
お問合せ先(無料) 0800-3335550					
領 州 印 2019.11.22 [REDACTED]					
取入印紙貼付欄					

領収書No	議員名	内容	対象金額	接分	支払金額
460	守屋弘志	ネット利用料10月分	5,445	1/3	¥1,815-

領収書に番号を記入の上、費目ごとに、重ならないように貼付してください。

ご利用明細票

お取扱日	店番	お取引内容
01-12-23	54055	料金払込 PE
記号	番号	
***	***	
取扱番号	お取引金額	
Y314	*5,508	
	残高	
4710163580579		
払込金額 *5,508円		
払込内容 NTTファイナンス		
2019年12月分		

ご利用いただきましてありがとうございました。

— ゆうちょ銀行 —

印紙税申告納
付につき随時
税務署承認済

5,508
463

¥5,445-

領収書No.	議員名	内容	対象金額	按分	支払金額	備考
461	守屋弘志	ネット利用料 11月分	5,445	1/3	¥1,815-	

領収書に番号を記入の上、費目ごとに、重ならないように貼付してください。

お客様ご請求番号 BILLING NUMBER	[REDACTED]	請求年月 MONTH OF ISSUE	2019年12月ご請求分
----------------------------	------------	------------------------	--------------

ご請求内訳 (お客様番号 [REDACTED])

内訳項目 CHARGE BREAKDOWN BY CATEGORY (YEN)	金額(円)	内訳金額(円) AMOUNT (YEN)	請求内訳等詳細 DETAILS OF CHARGE BREAKDOWN	本内訳は、各サービス提供事業者が 発行したものです。	税区 TA
◆NTT西日本ご利用分	4,895	5,400	フレッツ 光ネクスト P 率利用料	11月1日～11月30日	合
		1,100	光はじめ割	11月1日～11月30日	合
		100	発行手数料	本請求書等の発行にかかわる各種費用に なります。	合
		50	収納手数料	本請求をコンビニエンスストア・各種金 融機関でお支払いいただく場合の手数料 です。	合
		445	消費税等相当額 (合計)	合算表示の料金合計×10%	
◇NTT西日本分 (小計)	4,895	4,895	(小計)		
◇NTTファイナンスご利用分	613	550	OCN光withフレッツ利用料等	* [REDACTED]	非対
		63	NTTコミュニケーションズご利用分		非対
			延滞利息	10月請求分の延滞利息です。	
◇合計	5,508	5,508	合計		
<p><NTTファイナンスからのお知らせ> ○上記*印はサービス提供者に代わって、ご請求させていただきます。</p>					

<p>***NTT西日本からのお知らせ***</p> <p>※電話のご注文・お問合せは「116」へ(無料) / 携帯電話からは0800-2000116へ(無料)</p> <p>※電話の故障は「113」へ(無料) / 携帯電話からは0120-444113へ(無料)</p> <p>※フレッツ・ひかり電話: 0120-116116へ(無料) / 故障: 0120-248995へ(無料)</p> <p>※弊社分請求額のうち、料金回収代行分は、NTTファイナンスへ請求事務を委託しています。</p>	<p>***ユニバーサルサービス料について***</p> <p>ユニバーサルサービス料は、あまねく日本全国においてユニバーサルサービス (NTT東西の加入電話等) の提供を確保するためにご負担いただく料金です。なお、社団法人電気通信事業協会から1番号あたりの費用 (番号単価) が公表されています。</p>
--	---

M20021111001 19943 19842

領収書No.	職員名	内容	対象金額	按分	支払金額	備考
461	守屋弘志	ネット利用料 //				NO.461-2

領収書に番号を記入の上、費目ごとに、重ならないように貼付してください。

お客様ご請求番号 BILLING NUMBER	請求年月 MONTH OF ISSUE	研 2020年 1月ご請求分
----------------------------	------------------------	----------------

ご請求内訳 (お客様番号 [REDACTED])

内訳項目 CHARGE BREAKDOWN BY CATEGORY (YEN)	金額 (円)	内訳金額 (円) AMOUNT (YEN)	請求内訳等詳細 DETAILS OF CHARGE BREAKDOWN	本内訳は、各サービス提供事業者が 発行したものです。	税区 TA:
◆ [REDACTED]					
◇NTT西日本ご利用分	4,895	5,400	フレッツ 光ネクスト F 単利用料	12月 18~12月31日	合
		1,100	光はじめ割	12月 1日~12月31日	合
		100	発行手数料	本請求書等の発行にかかわる各種費用に なります。	合
		50	取納手数料	本請求をコンビニエンスストア・各種金 庫等でも支払いいただく場合の手数料 です。	合
		445	消費税等相当額 (合計)	各事表示の料金合計×1.10%	
◇NTT西日本分 (小計)	4,895	4,895	(小計)		
◇NTTファイナンスご利用分	550	550	OCN光withフレッツ利用料等	* 契約番号: [REDACTED]	非対
			NTTコミュニケーションズご利用分		
◇合計	5,445	5,445	合計		
<p><NTTファイナンスからのお知らせ> ○上記*印はサービス提供者に代わって、ご請求させていただきます。</p>					

<p>***NTT西日本からのお知らせ***</p> <p>※電話のご注文・お問合せは「116」へ (無料) / 携帯電話からは0800-2000116へ (無料)</p> <p>※電話の故障は「113」へ (無料) / 携帯電話からは0120-444113へ (無料)</p> <p>※フレッツ・ひかり電話: 0120-116116へ (無料) / 故障: 0120-248995へ (無料)</p> <p>※弊社ご請求額のうち、料金回収代行分は、NTTファイナンスへ請求事務を委託しています。</p>	<p>***ユニバーサルサービス料について***</p> <p>ユニバーサルサービス料は、あまねく日本全国においてユニバーサルサービス (NTT東西の加入電話等) の提供を確保するために負担いただく料金です。なお、社団法人電気通信事業者連合会から1番号あたりの費用 (番号単価) が公表されています。</p>
--	--

M2002111001 14116 14049
電話料金等払込受領証

西日本ご利用分

ご請求先氏名
守屋 弘志 様

お客様番号
[REDACTED]

2020年 1月ご請求分

金額(円)
¥5,445-

受取人
NTTファイナンス株式会社 [REDACTED]

お問合せ先 (無料)
0800-3335550

領収日 附印
20.1.26

記入印紙貼付欄
(金額欄・CVS印)→お客様

領収書No.	議員名	内容	対象金額	按分	支払金額
462	守屋弘志	ネット利用料12月分	5,445	1/3	¥1,815-

領収書に番号を記入の上、費目ごとに、重ならないように貼付してください。

ご利用明細票

お取扱日	店 番	お取引内容
02-02-27	54055	料金払込 PE
記 号	番 号	
***	***	
取扱番号	お取引金額	
N095	*5,445	
	残 高	
4710163580579		
払込金額 *5,445円		
払込内容 N T Tファイナンス		
2020年 2月分		

ご利用いただきましてありがとうございました。

— ゆうちょ銀行 —

印紙税申告納
付につき廻町
税務署承認済

領収書№	職員名	内容	対象金額	按分	支払金額	備考
463	守屋弘志	ネット利用料 1A分	5,445	1/3	¥1,815-	

領収書に番号を記入の上、費目ごとに、重ならないように貼付してください。

領収書貼付用紙

140 調査研究費 通信運搬費

(2 / 2 ページ)

お客様ご請求番号 BILLING NUMBER	請求年月 MONTH OF ISSUE	2020年 2月ご請求分
----------------------------	------------------------	--------------

ご請求内訳 (お客様番号 [REDACTED])

内訳項目 CHARGE BREAKDOWN BY CATEGORY (YEN)	金額(円)	内訳金額(円) AMOUNT (YEN)	請求内訳等詳細 DETAILS OF CHARGE BREAKDOWN	税区 TAX
◇NTT西日本ご利用分 4,895	5,400	1,100	フレッツ 光ネクスト F 単利用料 1月 1日～ 1月31日 光はじめ割 1月 1日～ 1月31日 発行手数料 本請求書等の発行にかかわる各種費用に 100 なりませす。 50 本請求をコンビニエンスストア・各種金 収納手数料 融機関でお支払いいただく場合の手数料 445 消費税等相当額 (合計) 合算表示の料金合計×10%	合 算 合 算 合 算 合 算
◇NTT西日本分 (小計) 4,895	4,895	(小計)	(小計)	
◇NTTフエイルスご利用分 550	550		OCN光withフレッツ利用料等 * [REDACTED] NTTコミュニケーションズご利用分	実対等
◇合計 5,445	5,445	合計	合計 <NTTファイナンスからのお知らせ> ○上記*印はサービス提供者に代わって、ご請求させていただきます。	

<p>***NTT西日本からのお知らせ***</p> <p>※電話のご注文・お問合せは「116」へ (無料) / 携帯電話からは0800-2000116へ (無料)</p> <p>※電話の故障は「113」へ (無料) / 携帯電話からは0120-444113へ (無料)</p> <p>※フレッツ・ひかり電話: 0120-116116へ (無料) / 故障: 0120-248995へ (無料)</p> <p>※弊社分請求額のうち、料金回収代行分は、NTTファイナンスへ請求事務を委託しています。</p>	<p>***ユニバーサルサービス料について***</p> <p>ユニバーサルサービス料は、あまねく日本全国においてユニバーサルサービス (NTT東西の加入電話等) の提供を確保するためにご負担いただく料金です。なお、社団法人電気通信事業者協から1番号あたりの費用 (番号単価) が公表されています。</p>
--	---

M20021111001 18382 18289

領収書No.	議員名	内容	対象金額	按分	支払金額	備考
463	守屋弘志	ネット利用料 /				NO.463-2

領収書に番号を記入の上、費目ごとに、重ならないように貼付してください。

(様式第7号)

会派代表者	経理責任者
■	■

領収書番号
318・320

政務活動費用
260 研修費 旅費

出張届書			
所属 会派名	くらしき創生クラブ	氏名(印)	北畠克彦 ■ 難波朋裕 ■
届年月日	R2・1・14	支出区分	260 研修費 旅費
出張年月日	出張先(目的地を市町村別に明記すること)		宿泊予定地
R2・01・19	東京都中央区		東京都内
R2・01・20	"		"
R2・01・21	"		"
調査目的	地方議員研修会(公共交通政策について)		

旅費予定額

鉄道賃	35,100	車賃	2,300	船賃		日当	3日	9,900	宿泊料	2泊	33,000
航空賃		支度料		雑費					合計		80,300
運賃		急行料金				グリーン料金					
倉敷 ~ 岡山空港	バス	2,300円	~						~		
岡山空港 ~ 羽田空港	航空機	33,780円	~						~		
羽田空港 ~ 浜松町	モノレール	1,000円	~						~		
浜松町 ~ 東京	3km	320円	~						~		
~			~						~		
~			~						~		
~			~						~		
~			~						計		37,400円
備考 ※ グリーン車は利用しない。											

(注) 政務活動のための旅費の額は、倉敷市議会議員の議員報酬及び費用弁償等に関する条例(昭和42年倉敷市条例第21号)第3条第2項の規定を準用する。

会派代表者	会派内回覧
[Redacted]	[Redacted]

出張報告書

令和 2年 1月24日

会派代表者様

印

北島 克彦

難波 朋裕

1月20日(月)から 1月21日(火)まで、地方議員研究会に参加するため、東京へ出張しましたので、そのあらましを別紙のとおり報告します。

1 名 称

地域公共交通特別講座

2 日 時 令和 2 年 1 月 2 0 日 (月) 1 0 : 0 0 ~ 1 6 : 3 0

2 1 日 (火) 1 0 : 0 0 ~ 1 2 : 3 0

3 場 所

TKP 東京駅日本橋カンファレンスセンター

4 目 的

公共交通の衰退は、倉敷市だけではなく全国的な問題となって久しいが、抜本的な解決策が示されているわけではない。現在の倉敷市の公共交通政策は、ある程度機能しているように思われるが、公共交通空白地域も存在しておりまだまだ改善しなければならないと考える。

全国的には様々な成功事例や失敗事例、また研究成果があり、どのような方法が倉敷市に適しているか調査研究するため。

5 内 容

1) 地域公共交通の基礎知識とまちづくりへの活用

地域公共交通を交通事業者の内部補助や行政の赤字補助で維持し続けることは困難となっている。公共交通ネットワークを「移動手段」として考えるのではなく、地域資源と組み合わせることで「まちづくりの手段」として捉えることが必要。

①地域公共交通の現状と地域公共交通活性化再生法

- ・地域全体に与える効果をクロスセクター評価として取り込む必要性。
- ・国、行政、交通事業者に地域公共交通を守る義務はない。利用者も含めた関係者が連携して取り組む必要性。

②地域に合わせた交通の選択肢

- ・ 2 0 1 5 年に導入実態にあわせて法改正
- ・ 過疎地有償運送→公共交通空白地域有償運送。
- ・ NPO など→法人格を有しない権利能力なく社団 (自治会やマンション管理組合)。
- ・ 住民等、登録した会員→地域外からの来訪者も乗車可能。

③地域公共交通のまちづくりに与える効果

- ・人口減少に加えて同時期に入居した世代が一斉に高齢化。
- ・入居当時は歩けた 500m があるけなくなり公共交通空白地帯が拡大。
- ・コミュニティ交通導入プロセスと多様な要望。
- ・住民が自ら短期・長期で取り組むことの優先順位を決定。
- ・路線バスへの利用者を運ぶフィーダール線を自治会が主体となった「住民バス」として運行。
- ・極めて高い乗車率とともに、コミュニティに対する様々な効果を発揮。

2) CASE・MaaS で変わるこれからの地域公共交通

① 電動車両や自動運転などの次世代車両技術の概要

- ・Mobility as a Service。
- ・電動化の効果より、相乗りを推進することの効果。
- ・国内での実証試験の事例。

② 公共交通オープンデータを活用した ICT 技術との連携

- ・利用者・事業者・行政の立場ごとに異なる使い道がある＝データを整備するインセンティブ。
- ・標準的なバス情報フォーマットを利用するメリット。

③ MaaS による地域公共交通の活性化

- ・大都市型：相互運用性を備えた共通基盤を自指し、事業者間のデータ連携の在り方を検討。新しいモビリティサービス導入にあたっては、既存の都市・交通政策との整合性を図る。
- ・大都市近郊型：新しいモビリティサービス導入にあたり、特に郊外の移動利便性の向上が近年のコンパクトシティ政策に逆行する影響を与えないよう、既存都市・交通政策との整合性を図ること。
- ・地方都市型：地方自治体が主導して交通事業者の役割分担を明確化し、既存の都市・交通政策と整合性を図る。交通事業者の連携・協働に向けて、独占禁止法の適用関係を含めた競争政策の見直しが必要。
- ・過疎地型：住民視点での持続可能な交通サービスの設計や住民を巻き込む仕組みづくり等の取り組み。地方自治体が主導して交通事業者の役割分担を明確化し、

既存の都市・交通政策との整合性を図る。

- ・観光地型：地域外プレイヤーまたは DMO と、地域のプレイヤーとの連携・協働を持続。

3) 地域公共交通網形成計画による地域に合わせた公共交通の構築

①地域公共交通網形成計画の概要

- ・ネットワーク形成に加え、持続可能性のある旅客運送サービスの提供の確保を目的とした「地域公共交通計画」作成の努力義務化。
- ・地域にとって望ましい公共交通網の姿を描くマスタープラン。
- ・地域の状況に合わせて手法を選択。

②だまされない交通統計

③網形成計画策定時・見直し時のポイント

- ・公共交通の計画を立てるのではなく、公共交通を使ってどんな街にしたいかがコンセプト。
- ・コンサルのコピペ計画ではなく、市役所の職員が「自分たちでできること」を考えて作成。
- ・全体の 2 / 3 がこれからやる事業の計画と目標

④地域で支える仕組みづくり

- ・地域で負担 or 利用者が負担
- ・目的を共有して本音で議論
- ・乗る乗る・やるやる詐欺の撲滅
- ・PDCA を回して常に改善

6 感想

地域公共交通に求められる役割は、地域住民の移動手段の確保という観点だけでなく、観光客などの来訪者の利便性や地域内での回遊性の向上による人の交流の活発化、外出機会の増加によるにぎわいの創出や歩くことによる健康増進など最終的に地域が活性化することを目的とすべきである。

新しい技術やシステムの導入は地域の特性をしっかりと考慮する必要がある。交通

業界は 100 年に一度の大変革とまで言われているそうだが、何千万もかけて実証実験した挙句、だれも使わないシステムにならないように行政や事業者だけでなく利用者も共に考える必要がある。

地域公共交通網形成計画に限らずすべての計画に言えることであるが「検討」という言葉はやらないと言っているのと同じである。調査報告は最小限にして何を、誰が、するかを明確にすべきである。

7 添付書類

別紙

地方議員研究会 地域公共交通特別講座

地域公共交通の基礎知識と街づくりへの活用

早稲田大学スマート社会技術融合研究機構
電動車両研究所 客員准教授
井原 雄人

CASE・Maasで変わるこれからの地域公共交通

早稲田大学スマート社会技術融合研究機構
電動車両研究所 研究院 客員准教授
井原 雄人

地域公共交通網形成計画による 地域に合わせた公共交通の構築

早稲田大学スマート社会技術融合研究機構
電動車両研究所 研究院 客員准教授
井原 雄人

本会会費受取書（振込返手教員受取書）

研修費受取書（振込返手教員受取書）

0	7	7	1	4
---	---	---	---	---

○印後2時以降は、銀行が閉鎖しているため、振込窓口で受取可能な時間帯に受取して下さい。
 ○領収書は、受取後、必ず領収書控えと併せて、振込手数料の領収書もご提出下さい。
 ○領収書の発行は、振込完了後、振込手数料の領収書もご提出下さい。
 ○領収書の発行は、振込完了後、振込手数料の領収書もご提出下さい。

（印）
 領収書
 振込返手
 教員受取書

振込先 株 天	振込先 第二営業
金額 0	金額 ¥ 45,000
振込先 シヤタインホクシンキホウ	振込先 キタハタケカツヒコ
振込先 キインカンキョウカイ	
振込先 (社)地方議員研究会	振込先 北島克彦
振込先 〒06-9878-6297	振込先 倉敷市西中新田640 倉敷市役所内
振込先 大阪府淀川区西宮原2丁目6-639	

0	8	6	4	2	6	3	7	5	7
---	---	---	---	---	---	---	---	---	---

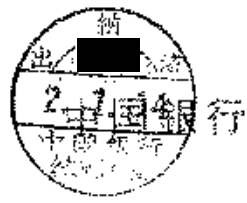

領収書No.	議員名	内容	対象金額	按分	支払金額	備考
319	北島克彦	研修費受講料	45,880	1	¥45,880	

領収書に番号を記入の上、費目ごとに、重ならないように貼付してください。

領 収 書 No. 097417

2019年9月25日

荒木竜二様

¥11,664-

内訳	現金・小切手	手形期日 ()
用	印刷機代	
要	上記の金額正に領収致しました	



澤 洋 行
 伊豆市三ノ宮
 電話 (086) 422-6630
 FAX (086) 422-6630

社印及び印紙貼きものは無効です

領 収 書 No. 097419

2019年9月30日

荒木竜二様

¥12,636-

内訳	現金・小切手	手形期日 ()
用		
要	上記の金額正に領収致しました	



澤 洋 行
 伊豆市日ノ出
 電話 (086) 422-6630
 FAX (086) 422-6630

社印及び印紙貼きものは無効です

領収書No.	議員名	内容	対象金額	按分	支払金額	備考
231	荒木竜二	印刷機代	11,664	1	¥11,664-	市政報告用
232	荒木竜二	"	12,636	1	¥12,636-	市政報告用

領収書

2019年10月04日

荒木竜二 様

平素は格別のお引き立てを賜り厚くお礼申し上げます。
 下記の金額正に領収いたしました。
 何卒よろしくお願い申し上げます。

株式会社プリントバック
 〒617-0003
 京都府向日市森本町野田3
 TEL 0120-977-920
 FAX 075-935-6890

お支払条件 クレジットカード 納品場所 ご指定場所
 御請求金額 9,670円 (税込) 納品期日 6営業日

ご注文番号	内 容	数量	単 価	金 額
PAC21043461	品名：封筒（あらし竜二） 長3封筒 / 片面4色 / ホワイトケント90 (封筒郵便枠無) / 2,000部 / 加工1：既製封筒 (印刷のみ) 加工2	1	9,670	9,670
合 計				9,670

特記事項

※クレジットカード決済の場合には、金銭または有価証券の受領事実がありませんので、表題が「領収書」となっていますが、印紙税法基本通達第17号の1文書には該当しません。
 ※5万円を超えていても収入印紙は貼付されません。

233	荒木竜二	市政報告用封筒代	9,670	1	¥9,670-
-----	------	----------	-------	---	---------

領収書貼付用紙

310 広報費

印刷製本費

2019/10/13

楽天e-NAVI:ご利用明細

サービス一覧 楽天銀行 楽天証券 楽天保険の総合窓口 楽天ポイントカード 楽天Edy 楽天Pay 楽天市場

Rakuten Card
楽天e-NAVI

安心サービス

ご利用ガイド

海外ご利用ガイド

よくあるご質問

カードの盗難/紛失

初回のログイン
2019年09月26日 08時23分
ログアウト

遷移する

前月

2019年10月分

次月

ほかの月の明細を見る

お支払い予定金額

この明細の見た

アプリならラクラク明細確認

確定

44,050 円

お支払い金額変更画面はこちら

お支払い日

2019年10月27日

振替 振替額 (キャンセル時)

0 円

ポイント支払い額

0 円相当

現金額

0 円

お支払い口座

口座を変更する

ご注意

① 楽天銀行に楽天e-NAVIの申込みを行うと、楽天e-NAVIの利息が適用されます。

利用履歴ポイント

440 ポイント [詳細](#)

お支払いサポート

リボ・分割払いによる金額変更受付日

2019年 10月20日(日) 23:59まで

【あとからリボ払い】お返し！もれなく
1,800ポイント進呈

あとから
リボ払い

自動で
リボ払い

あとから
分割払い

ネットキャッシング

ポイントで支払いサービス

ご利用の明細

回数型支払い

今月のお支払い金額を減らすことができます！

ご希望の方は、「リボ払い」・「分割払い」への変更ページよりそれぞれお手続きください。

利用日	利用店名・商品名	利用者	支払方法	支払金額	詳細金額を見る
2019/09/11		本人*	1回払い	¥ 2,414	
2019/09/09		本人*	1回払い	¥ 1,361	
2019/09/09		本人*	1回払い	¥ 3,775	
2019/09/08		本人*	1回払い	¥ 500	
2019/09/04	印刷通販プリントバック	本人*	1回払い	¥ 36,000	

小計: ¥ 44,050

234	荒木竜二	市政報告用封筒代	36,000	1	¥ 36,000-	N0.1

領収書貼付用紙

310 広報費

印刷製本費

2019/10/25

ご注文詳細情報

お問い合わせ番号	[REDACTED] 荒木竜二封筒	
商品カテゴリー	既製封筒	
納期	6営業日	
部数	9,000	
商品価格	36,000円	
発送諸費用		
代引手数料		
お支払方法	クレジットカード支払い	
お届け先情報1	お届け先	株式会社 タツシン 荒木竜二様 〒7100815 岡山県倉敷市日吉町476-4 TEL 0864227537
発送部数: 9,000 部		
お受取可能な曜日指定	荷主	株式会社プリントバック様 〒6170003 京都府向日市森本町野田3-1 TEL 0120977920
月・火・水・木・金		
印刷方法	オンデマンドまたはオフセット	
サイズ	長3封筒	
ページ数		
表紙色数		
本文色数	片面4色	
表紙用紙		
本文用紙	ホワイトケント80(封筒郵便枠無)	
加工1	既製封筒(印刷のみ)	
オプション加工	無し	
色校正	利用しない	
スキャニングサービス	利用しない	
現物複製	利用しない	
優先データチェック	利用しない	
ご使用アプリケーション	Illustrator Illustrator CS2 から保存したAI・EPSデータ	
ご使用のOS	Windows10	
詳細内容		
進捗確認メール	進捗確認メールを希望する	

閉じる

領収書No.	議員名	内容	対象金額	按分	支払金額	備考
	荒木竜二					234-NO.2



命懸け所!

KURASHIKI POWER

倉敷市議会議員

りゅうじ

あらき竜二

〒710-0815 倉敷市日吉町476-4

TEL:086-422-7747 FAX:086-441-5377

領収書

様

[別納引受]
区内特別特(定)BC 17.5g
@57 2,059通 ¥117,363

小計 ¥117,363

郵便物引受合計通数 2,059通
課税計(10%) ¥117,363
(内消費税等 ¥10,669)
非課税計 ¥0

合計 ¥117,363
お預り金額 ¥118,000
おつり ¥637

印紙税申告納
付につき趣町
税務署承認済



〒100-8792 日本郵便株式会社
東京都千代田区大手町2-3-1
取扱日時：2019年10月25日 16:34
担当：[]
発行No. 191025A9440 端N85箱11
連絡先：倉敷郵便局
TEL:0570-943-890

郵便局からのお知らせ

**2019年10月1日(火)から
郵便料金などが変わりました。**

消費税率の改定に伴い、郵便料金などを
変更させていただきました。
詳しくは、日本郵便株式会社Webサイトを
ご覧いただくか、お近くの郵便局にお尋ねください。

郵便 [] []

領収書

様

[別納引受]
区内特別特(定)BC 18.0g
@57 2,119通 ¥120,783

小計 ¥120,783

郵便物引受合計通数 2,119通
課税計(10%) ¥120,783
(内消費税等 ¥10,980)
非課税計 ¥0

合計 ¥120,783
お預り金額 ¥121,000
おつり ¥217

印紙税申告納
付につき趣町
税務署承認済



〒100-8792 日本郵便株式会社
東京都千代田区大手町2-3-1
取扱日時：2019年10月29日 17:02
担当：[]
発行No. 191029A4977 端N60箱01
連絡先：玉島郵便局
TEL:0570-943-926

郵便局からのお知らせ

**2019年10月1日(火)から
郵便料金などが変わりました。**

消費税率の改定に伴い、郵便料金などを
変更させていただきました。
詳しくは、日本郵便株式会社Webサイトを
ご覧いただくか、お近くの郵便局にお尋ねください。

郵便 [] []

領収書No	議員名	内容	対象金額	按分	支払金額	備考
229	荒木竜二	市政報告用 郵送料	117,363	1	¥117,363-	
230	荒木竜二	市政報告用	120,783	1	¥120,783-	

領収書に番号を記入の上、費目ごとに、重ならないように貼付してください。

領収書

様

[別納引受]
区内特別特特(定)BC
057 2,000通 ¥114,000

小計 ¥114,000

郵便物引受合計通数 2,000通
課税計(10%) ¥114,000
(内消費税等 ¥10,363)
非課税計 ¥0

合計 ¥114,000
お預り金額 ¥120,000
おつり ¥6,000

印紙税申告納
付につき廻町
税務署承認済



〒100-8792 日本郵便株式会社
東京都千代田区大手町2-3-1
取扱日時: 2019年10月19日 11:44
担当: []
発行No. 191019A8805 端N85箱11
連絡先: 倉敷郵便局
TEL: 0570-943-890

郵便局からのお知らせ

2019年10月1日(火)から
郵便料金などが変わりました。

消費税率の改定に伴い、郵便料金などを
変更させていただきました。
詳しくは、日本郵便株式会社Webサイトを
ご覧いただくか、お近くの郵便局にお尋ねください。

担当 []

領収書

様

[別納引受]
区内特別特特(定)BC
057 1,600通 ¥91,200

小計 ¥91,200

郵便物引受合計通数 1,600通
課税計(10%) ¥91,200
(内消費税等 ¥8,290)
非課税計 ¥0

合計 ¥91,200
お預り金額 ¥100,000
おつり ¥8,800

印紙税申告納
付につき廻町
税務署承認済



〒100-8792 日本郵便株式会社
東京都千代田区大手町2-3-1
取扱日時: 2019年10月21日 13:52
担当: []
発行No. 191021A9037 端N85箱11
連絡先: 倉敷郵便局
TEL: 0570-943-890

郵便局からのお知らせ

2019年10月1日(火)から
郵便料金などが変わりました。

消費税率の改定に伴い、郵便料金などを
変更させていただきました。
詳しくは、日本郵便株式会社Webサイトを
ご覧いただくか、お近くの郵便局にお尋ねください。

担当 []

領収書

様

[別納引受]
区内特別特特(定)BC
057 2,000通 ¥114,000

小計 ¥114,000

郵便物引受合計通数 2,000通
課税計(10%) ¥114,000
(内消費税等 ¥10,363)
非課税計 ¥0

合計 ¥114,000
お預り金額 ¥114,000

印紙税申告納
付につき廻町
税務署承認済



〒100-8792 日本郵便株式会社
東京都千代田区大手町2-3-1
取扱日時: 2019年10月24日 16:34
担当: []
発行No. 191024A9349 端N85箱11
連絡先: 倉敷郵便局
TEL: 0570-943-890

郵便局からのお知らせ

2019年10月1日(火)から
郵便料金などが変わりました。

消費税率の改定に伴い、郵便料金などを
変更させていただきました。
詳しくは、日本郵便株式会社Webサイトを
ご覧いただくか、お近くの郵便局にお尋ねください。

担当 []

領収書No.	議員名	内容	対象金額	按分	支払金額	備考
207	荒木竜二	市政報告用 郵送料	114,000	1	¥114,000-	
208	荒木竜二	市政報告用 "	91,200	1	¥91,200-	
209	荒木竜二	市政報告用 "	114,000	1	¥114,000-	

領収書に番号を記入の上、費目ごとに、重ならないように貼付してください。

避難場所・避難所について

避難場所

切迫した災害の危険から命を守る場所です。

避難所

災害発生後、被災者が生活する所です。「場所」と「所」では、目的が異なる期間が異なります。同じ体育館であっても、発生直後は「避難場所」、危険が去った後は「避難所」と呼びます。

指定緊急避難場所

避難場所のうち市が指定したものの、災害の種類(洪水・土砂災害・高潮・地震・津波)により、開設する施設は異なります。開設の可否は、古の「洪水・土砂災害ハザードマップ」の表に○×で示されています。主な施設は、幼稚園、小・中学校などの体育館、グラウンド、公園、公民館、総合公園のグラウンド(広域避難場所)、民間施設など。

指定避難所

(市の情報あり、市単位の配置あり)
避難所のうち市が指定したものの、指定緊急避難場所のうち、自宅に戻るか又は仮設住宅等に入居するまでの生活が可能な所(体育館など)です。

浸水時緊急避難場所

(平成30年7月条例を受け平成31年4月より適用が決められました。ハザードマップ

は×(××に修正中)
浸水想定区域の外へ避難をする時時間が、緊急に浸水が想定される区域等に立地している指定緊急避難場所のうち、総合の上階階を活用して、命を守るために逃げ込む場所です。

※注意事項
「浸水指定緊急避難場所」は、浸水想定区域内にあります。既に浸水が始まってしまった場合には、施設内に取り残されるときともに施設等に避難した車は浸水を受け、ことが前提となります。(電気、水道が使用できない可能性があります)
「浸水時緊急避難場所」は、逃げ遅れた場合の最後の手続きです。

津波避難場所

津波の浸水が想定される区域に立地しているが、3階建て以上のビル、立体駐車場、高架駅などを活用して、切迫した津波の危険から命を守る場所です。ただし、民間施設では、市と協定を結んだところに限ります。

届出避難所(市の情報あり)

自主防災組織等が運営する地域の集会所など、地域の避難所(避難場所を兼ねる)として市へ届出たもの。

【問い合わせ先】
倉敷市防災危機管理課
防災推進課
☎086-426-3131

洪水・土砂災害ハザードマップの「一覧表を確認しましょう。」

町	東	南	西	北
100	東	南	西	北
101	東	南	西	北
102	東	南	西	北
103	東	南	西	北
104	東	南	西	北
105	東	南	西	北
106	東	南	西	北
107	東	南	西	北
108	東	南	西	北
109	東	南	西	北
110	東	南	西	北
111	東	南	西	北
112	東	南	西	北
113	東	南	西	北
114	東	南	西	北
115	東	南	西	北
116	東	南	西	北
117	東	南	西	北
118	東	南	西	北
119	東	南	西	北
120	東	南	西	北

「編集後記」

西日本豪雨の発生から1年が過ぎました。
国は河川の安全対策の柱として、小田川と高梁川の合流点を下流に付け替える工事を始めています。工期を当初予定の半分の5年間に短縮して整備を急ぐ。
大切な体や心のケアも忘れてはならない。
社会福祉協議会やNPOなどの力を集め、見守り活動など続けてほしい。これからますますその重要性は増すのではないかと。
それでも田んぼの稲の青さから、子どもたちの声が響き渡る学校から、色々な所で復興の歩みを感じることが出来るようになった。
色々な方々が助けてくれた。とくに、豊いなか、駆けつけてくれたボランティアの皆さんには感謝の思いで一杯になる。
私たちはこの経験を踏まえて、何をなすべきか。それを後世に伝えていかなければならない。悲しみの上に伝えるべき教訓があるのだ。
それが災害に強く、人が助け合うまちづくりにつながるはずです。
私はそのため力を尽くしたいと考えます

あらき 竜二

新聞の竜二

第13号
発行 あらき竜二
facebook

シーズンとクルーズ議会

(令和元年9月3日・10月2日)
今回の補正予算は、平成30年7月豪雨災害からの復旧・復興に向けた事業や防災・減災対策など早急に対応が必須な経費、国の補正予算や国の補助内示に伴う経費、決算剰余金を活用した経費などを中心に計上しています。

補正予算の主な事業

- 【災害対策特別交付金】
事業費 3億8400万円
(債務負担行為3億7600万円)
令和元年10月から翌年度に繰越する
令和2年度中に本復旧予定。
- 【シルバ・人材センター】
減価償却費
事業費 5428万円
令和2年度末復旧予定。
- 【マートふれあいセンター】
復旧事業
事業費 6億830万円
(債務負担行為3億770万円)
令和2年度末復旧予定。

- 【林地(広江)災害復旧事業】
事業費 2000万円
県の柳山ダム公園にあわせて用水路を整備。
- 【道路橋りょう災害復旧事業】
事業費 1億5300万円
県道町有共25号線、共部河内線
- 【学校施設災害復旧事業】
事業費 1億400万円
令和元年度中の再開に向けた備品整備
川辺小学校、東瀬田中学校、川辺幼稚園
前田小学校、東瀬田中学校、濱田幼稚園
- 【基礎緊急治水対策事業】
(有井橋の架け替え)
事業費 700万円
県が米政川の堤防改修にあわせて有井橋を架け替える費用の一部を負担。
(堤防の嵩上げ)
事業費 4500万円
水越谷川、菅谷川、内山谷川の河川堤防の嵩上げを行います。
- 【災害廃棄物処理経費】
事業費 12億1031万円
(債務負担行為10億5118万円)
災害廃棄物の量が最大をこえることな

- 【市長公約関連事業】
【浸水対策事業】
事業費 1億7900万円
緊急災害対策特別交付金として、排水機等の改修を行います。
・高梁地区：大田排水機場
・水島地区：新山永水処理場排水機場
松江生野宮排水機場
・玉島地区：久々井排水機場
- 【交通安全施設整備事業】
事業費 8500万円
用水路等への緊急対応対策を推進するため、軽乗降止車、ガードレール等の設置等を追加します。
- 【都市公園管理運営事業】
事業費 2000万円
都市公園等における遊具事故を未然に防止するための調査・点検を行います。
- 【国中学校校舎等建設事業】
事業費 8000万円
旧アールと倉敷中学校給食司調理室跡地にグラウンド及びびニーストを整備します。 令和2年8月完成予定
- 【総合福祉会館整備事業】
事業費 7374万円
・総合福祉会館整備事業
ふじ園老介護センター有原荘、倉敷市福祉会館を合築し、総合施設として総合福祉会館を建て替えるため、倉敷規整路の解体工事をします。
- 【都市長官職制整備事業】
(仮称)倉敷西部クリーンセンター整備運営事業

- 【債務負担行為】490億589万円(概算)
DBO方式により(仮称)倉敷西部クリーンセンターの設計建設及び管理運営を行うため、債務負担行為を決定します。
令和2年度完成予定
- 【拡大事業】
【単独公共事業】
事業費 13億9512万円
農業機械、道路、河川、公園、学校園などの整備費を繰越します。あわせて、河川、水防などの自然災害防止対策を行います
- 【新規事業】
【オリンピック・パラリンピック教育推進事業】
事業費 60万円
市内4小中学校でパラリンピック等による講演会やパラスポーツの体験会を開催します。
美穂小学校、東島北小学校、味野小学校、新巨田学校、理島中学校
- 【特殊詐欺等被害防止対策事業】
事業費 105万円
特殊詐欺等による被害を未然に防ぐため、避難災害センターの貸し出しや迷惑電話防止機能を増えた電話機等の購入費に充てる一部助成を行います。
- 【防災用備蓄倉庫整備事業】
事業費 2440万円
(債務負担行為3660万円)
令和2年度整備予定
防災用備蓄倉庫を整備するため、旧陸軍官舎の既設倉庫を解体します。

食飲清音津津陸にわたるお知らせ(岡山県)

行政視察の結果、岡山県より陸こう設置のルールや改良方針について報告がありました。

① 陸こうについて



従来の陸こうは、道路に支柱を建て、数多くの止水板をはめ込む構造です。

改良



当面の対策として、一枚の止水板を改善し設置時間を短縮させます。

② 陸こう設置ルールについて

酒津水位観測所の水位により、①、②を行います。

- ① 7.4m(水防用停機水位) 陸こう設置の基礎体制
- ② 8.7m(応急増水水位) 通行規制と陸こうの設置開始
- ③ 12.0m(応急危険水位) 陸こうの設置完了

一級河川高梁川では、大雨により河川水位が上がった場合に、県道倉敷清音津線(倉敷市酒津地内)に陸こう(りっこう)を設置することを定めています。
岡山県では、陸こう設置のルールや陸こうの改良方針について検討してまいりましたが、この後取りまとめましたので、皆様にお知らせいたします。

陸こう設置時には、次の区間で通行規制を行います。

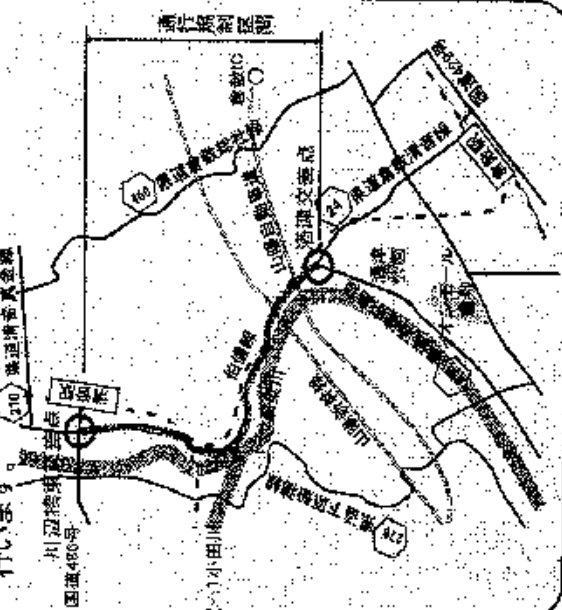

- *陸こうの除去は、水位等の状況を見て判断します。
- *但し、②については水位等の状況を見て判断します。
- なお、水位や通行規制状況は、次の日から確認できます。
- 水位: おかやま防災ポータル <http://bousai.pref.okayama.jp/bousai/>
- 通行規制: 岡山県道路運送支庁情報部 <http://www.pref.okayama.jp/page/detail-7232.html>

③ 訓練について

改善した止水板を用いて、出水期までに夜間計画的交互通行・閉鎖訓練をします。(6月16日実施済)

④ 陸こうの改良について

令和元年6月からの運用開始を目標に「支柱と止水板を設置する現在の方式」から「アライメント方式」へと改良する予定です。



行政視察報告【建設消防委員会】

平成30年12月17日 建設消防委員長 荒木 竜一

酒津地区の遺川 発着時刻について

平成30年7月暴雨時に県道倉敷清音線(酒津地区)が20トンプランキを押し崩れ、地に雨水や河川水が流入していた事について国土交通省中国地方整備局岡山河川事務所岡山県備中地区高度開発課へ出水の原因、当時の対応や今後の方針について行政視察を行いました。

高梁川の管理範囲内に陸こう設置されたのが昭和30年からで、その時にすでに陸こうの架設が計画された。

おそらく造成施設の一部として架設されていたのが、具体的にいつごろでまだという記録がなく、固として管理する施設となっていない。

架設、昭和29年から30年にかけて、陸こうの全面にある陸こう工事をして、バラスト形状で、計画した高さの堤防として整備されたという初期である。

初期のものが崩壊で、陸こうは堤防という位置づけではなく、道路施設の一部として、現状に至っている。

岡山県備中地区高度開発課 酒津地区

酒津陸こうは、県道倉敷清音線に設置するものであり、備中地区高度開発課が管理を行っている。構造は、高さ5.5m、幅が15mの二重構となっている。構造として、日鋼、地方産、土の等で構築されているものである。

保管場所は、新築の倉庫で日鋼、取水塔等を設置している状態である。

■主な質疑■

Q この陸こうが崩壊であり、高梁川の土手が堤防として整備されているのなら、陸こうは必要なのか。

A (国土交通) 堤防としては、バラスト構造のもので、計画通りにできていないので、堤防としては前面にあるもので補完していると考えている。



陸こう保管場所(新築構築)

Q 県道倉敷清音線が崩壊して、道路が20トンプランキを押し崩れたというところから、堤防があることだとしたら、原は何を管理されているのか。

A (国土交通) 備としては、7月暴雨等々、その場々であるので、陸こうを撤去して、市内への侵入を防ぐということである。



現地(酒津交差点付近)

Q 今回、水が溜まってきたが、陸こうを取り付けるに至らなかったかどのくらいの水位で、どのような処理をしているのか、地元に聞いて来いとされている。

A (備中地区) 運用方法というのは、誰かものではない。

Q 市内に水がたぎると水が流れてくるので、備中地区高度開発課の助でやるのか。その運用はどうなっているのか。

A (備中地区) 現在は、すぐに崩壊できる土質の土を使って対応をしている。状況に応じて、土質の土で対応できないようになれば、陸こうを設置するという運用になっている。

Q 土のりが先で、陸こうが後。

A (備中地区) はい、だから、今回大雨に流れてきた水が土のりが崩壊に流している。

Q 運上陸こうを設置したことが何回あるのか。

A (備中地区) 今現在、一切ありません。

Q それだったら、撤去もするだろう。土のりを取って、崩壊防止するくらいなら、例えば、1mくらいの大きい鋼管をつけて、そこから漏れ出して水がくぼきよすようにすれば、土のりは必要ないと思う。後には、たまたま、国土交通と管理するか、よく整備して改良を加えて、市に委託のかからないようにしてほしい。25mの陸こうを組立てるのに、何時間かかるのか。

A (備中地区) 数時間、数十時間かかります。

Q 1日前からならいいんだけど。

A (国土交通) 酒津のバラスト(堤防)のところは、掘り出し、あつちから来たのかというの、現在調査中である。それを掘り出し、陸こうは必要か、むしろ鋼管にできないものか、国土交通に調査、検討しているところである。

A (備中地区) 予算を次の出水期までに示す。これから運用をどうするか決めたい。

食飲清音津津陸にわたるお知らせ(岡山県)

領 収 証 荒木 竜二 様 No. _____

金額 ¥41,184-

内 訳
 現金
 小切手
 手形

但 市政報告 配布代'として
 令和元年12月7日 上記正に領収いたしました

〒710-0805 倉敷市片島 085-1051R
ポスティング屋 160 株式会社
 TEL086-486-4328 FAX086-486-4329

収入印紙

GR1617

領収書No.	議員名	内容	対象金額	按分	支払金額	備考
315	荒木 竜二	市政報告用 配布代	41,184	1	¥41,184-	

領収書に番号を記入の上、費目ごとに、重ならないように貼付してください。

配布報告 2019/下半期

2019/12/02

配布月	チラシ名	配布員	終了日	地区名	配布数
10	荒木竜二様 10/12~		2019/10/20	昭和1丁目	300
10	荒木竜二様 10/12~		2019/10/24	川入	630
10	荒木竜二様 10/12~		2019/10/24	川入	300
10	荒木竜二様 10/12~		2019/10/16	大内	760
10	荒木竜二様 10/12~		2019/10/13	東酒津	650
10	荒木竜二様 10/12~		2019/10/20	日ノ出、北浜、寿町	800
10	荒木竜二様 10/12~		2019/10/16	浜ノ茶屋	985
10	荒木竜二様 10/12~		2019/10/19	浜町	620
10	荒木竜二様 10/12~		2019/10/25	平田(山陽本線より北側へ)	1090
11	荒木竜二様 10/12~		2019/11/17	宮前	553
11	荒木竜二様 10/12~		2019/10/29	石見町	95
11	荒木竜二様 10/12~		2019/10/28	日吉町	705
集計					7488

領収書No.	議員名	内容	対象金額	按分	支払金額	備考
	荒木竜二					NO. 315-3

領収書に番号を記入の上、費目ごとに、重ならないように貼付してください。

〒710-0047
倉敷市大島510-13

ご請求書

2018年12月15日

三村英世事務所 御中

メガポート株式会社

代表取締役 元藤 忠孝

〒712-8043 岡山県倉敷市広

Tel:086-450-3005 Fax:086-4

御社ご注文番号

お客様コード: 000637

毎度ありがとうございます。下記の通りご請求申し上げます。

既遂ご請求額	御入金額	繰越金額	今回ご請求額	(内消費税額)	今回残高
0	0	0	10,800	800	10,800

法人番号: 5260001015594

振込口座: 中国銀行 水島東支店 普通預金

日付	伝票No.	明細	数量	単位	単価	金額	備考
18/12/14	01168	ホームページ サーバ年間使用料	1	式	10,000	10,000	
18/12/14	01168	2018年12月01日 ~ 2019年11月30日					

中銀キャッシュサービスご利用明細

0120030-12-26お支払い

01680200*****

お振込金額 ¥10,800

手数料 につき

お振込先の口座 *****

ご住所

お振込明細

中国銀行 水島東支店

お受取人 普通

メガポート(カ)モトフジ タタタ

カ様 依頼人

ミムラ ヒデ 様

TEL 086-427-0324

2018
原本: H-30-390 番
→No.

$10,800 \div 12 = 900$
 $2019.4 \sim 2019.11$
 $900 \times 8 = 7,200$

4/1

領収書No.	議員名	内容	対象金額	按分	支払金額	備考
29	三村英世	HPサーバ使用料	7,200	1/3	¥2,400-	BカA分

領収書に番号を記入の上、費目ごとに、重ならないように貼付してください。

2019/2/12

Wix.com - お支払い明細



Wix.com LTD

明細番号 #384961991

請求先	詳細
竜二 荒木	ステータス - お支払い済み
日吉町476-4	発行日: 2019/01/02
倉敷市, 岡山	
7100815 JP	

ID	サービス名	請求期間	お支払い周期	数量	金額
a0211b0	無制限	2019/01/12 - 2020/01/12	年額プラン	1	¥15,200
小計					¥15,200
消費税 (8%)					¥1,216
合計					¥16,416

支払日	お支払い方法	金額
2019/01/02	Mastercard 0456	¥16,416
合計		¥16,416

2018
 原本: H30 390 番
 → No. _____

$16,416 \div 12 = 1,368$
 2019.4 ~ 12 9ヵ月分
 $1,368 \times 9 = 12,312$

4/1

領収書No.	議員名	内容	対象金額	按分	支払金額	備考
38	荒木竜二	HP管理料	12,312	1/3	¥4,104-	9ヵ月分

領収書に番号を記入の上、費目ごとに、重ならないように貼付してください。

領 収 証 伊東 裕紀 様 No. _____

金額 ¥ 32,400

内 訳
 現金 _____
 小切手 _____
 手形 _____
 消費税額等(%) _____

但 HP年間トクイン、維持管理費として
 2019年 5月25日 上記正に領収いたしました

収入印紙

エックスピー スクウェア
 大 橋 敦

倉敷市児島下の町4-3-13

GR1614

領 収 証 あらき 竜二 様 No. _____

★ ¥ 18,000

但 ホームページ制作料
 R.1 年 11月 26日 上記正に領収いたしました

収 入
 印 紙

内 訳
 税抜金額 _____
 消費税額等(%) _____

市 羽 島 6 3 0 - 2

表 須 山 義 家

TEL (086) 425-5800

ユクヨ ウケ-1097

領収書No.	議員名	内容	対象金額	按分	支払金額	備考
304	伊東 裕紀	HP年間トクイン維持費	32,400	1/3	¥10,800-	
314	荒木 竜二	HPメンテナンス料	18,000	1/3	¥6,000-	今年度分 2019.4~ 2020.3

領収書に番号を記入の上、費目ごとに、重ならないように貼付してください。

WIX.com

Wix.com LTD

明細番号 #576824481

請求先	詳細
竜二 荒木	ステータス - お支払い済み
日吉町476-4	発行日: 2019/12/29
倉敷市, 岡山	
7100815 JP	

ID	サービス名	請求期間	お支払い周期	数量	金額
a0211b0	無制限	2020/01/12 - 2021/01/12	年額プラン	1	¥15,200
	小計				¥15,200
	消費税 (10%)				¥1,520
	合計				¥16,720

支払日	お支払い方法	金額
2019/12/29	Mastercard 0456	¥16,720
合計		¥16,720

不明な点などがございましたら、Wix サポートまでお気軽にご連絡ください。

プレミアムサポート: billing@wix.com

Web サイト: <http://www.wix.com>

電話番号: 1-415-639-9034

住所: PO box 40190 San Francisco, CA United States

335	荒木 竜二	HP管理料 ²⁰²⁰ _{1~3}	4,179	1/3	¥1,393-	原本は2020年度へ
-----	-------	--------------------------------------	-------	-----	---------	------------

領収書に番号を記入の上、費目ごとに、重ならないように貼付してください。

領収書貼付用紙

800. 資料購入費 図書購入費

振替払込請求書
兼受領証

第一法規株式会社

4 0 9 6

北島 克彦 様

01-09-18
倉敷
市役所内
郵便局
(54426)
N94340003

2019年 8月31日までにお支払いをお願いします。 請求書

北島 克彦 様

ご購読ありがとうございます。下記のとおりご請求いたします。

2019年 7月 26日

ご請求額

¥4,096

お客様番号

請求書番号 1141076

取引銀行

商 品 名	明細(追録号数)	部 数	金 額
自治体議員 活動総覧 ~議員実践 ハンドブック~	7- 8	1	千 円 4096

この金額には消費税及び地方消費税が含まれております。郵便局・金融機関・コンビニエンスストア(裏面参照)のどちらからでもお支払いいただけます。

領収書No.	議員名	内容	対象金額	按分	支払金額	備考
149	北島克彦	自治体議員ハンドブック	4,096	1	¥4,096-	

領収書に番号を記入の上、費目ごとに、重ならないように貼付してください。

領収書貼付用紙

800. 資料購入費 図書購入費

請求書
兼受領証

第一法規株式会社

〒107-8555
東京都港区麻布台1-11-17

3 | 3 | 5 | 8

振替 預金

北島 克彦 様

〒107-8555
東京都港区麻布台1-11-17

01-09-18
倉敷
市役所内
郵便局
(54426)
〒94340002

この受領証は、大切に保管してください。振替先は振替簿(ICPS)の記載

2019年 8月31日までにお支払いをお願いします。請求書

北島 克彦 様

ご購入ありがとうございます。下記のとおりご請求いたします。

2019年 7月 24日

〒107-8555
東京都港区麻布台1-11-17号
第一法規株式会社
代表取締役 中 英 弥
TEL 03-6950-203-695

ご請求額	¥3,358	お客様番号	請求書番号	1140367	取引銀行
商 品 名	明細(登録号数)	部 数	金 額		
自治体議員 活動総覧 ~地域政策 事典~	123-124	1	3358		

この金額には消費税及び地方消費税が含まれております。郵便局・金融機関・コンビニエンスストア(裏面参照)のどちらからでもお支払いいただけます。

領収書No.	議員名	内容	対象金額	按分	支払金額	備考
150	北島克彦	自治体議員総覧	3,358	1	¥3,358-	

領収書に番号を記入の上、費目ごとに、重ならないように貼付してください。

№W2198758

領 収 証

ZENRIN

荒木竜二様

(金額の訂正は無効です)

2020年1月31日

金額			百万	拾万	万	千	百	拾	円
					19	00	08		

(内消費税及び地方消費税)

1728 円

上記の金額正に領収いたしました。

印
紙

〒100-0001 東京都千代田区千代田 1-1-1

株式会社 ゼンリン

富山 076-432-8111	北陸 076-223-0468	福井 0776-25-1876	岐阜 058-272-2002
名古屋 052-684-2801	三河 0532-54-1636	津 059-227-8426	滋賀 077-564-8380
京都 075-812-2250	大阪 06-6585-3321	神戸 078-252-3223	愛知 079-288-9222
奈良 0742-64-3622	和歌山 073-473-2891	岡山 086-241-0022	広島 082-506-0600
山梨 084-981-3123	徳島 083-263-1066	山口 083-922-0465	徳島 088-622-1308
高松 087-861-4704	香川 089-905-1016	高知 088-885-9400	北九州 093-592-8100
福岡 092-281-7177	佐賀 0952-25-2036	長崎 095-826-0357	熊本 096-370-1400
大分 097-534-0879	鹿児島 0985-24-8887	鹿児島 099-223-0740	

担当者

№W2198759

領 収 証

ZENRIN

荒木竜二様

(金額の訂正は無効です)

2020年1月31日

金額			百万	拾万	万	千	百	拾	円
					13	15	6		

(内消費税及び地方消費税)

1196 円

上記の金額正に領収いたしました。

印
紙

〒100-0001 東京都千代田区千代田 1-1-1

株式会社 ゼンリン

富山 076-432-8111	北陸 076-223-0468	福井 0776-25-1876	岐阜 058-272-2002
名古屋 052-684-2801	三河 0532-54-1636	津 059-227-8426	滋賀 077-564-8380
京都 075-812-2250	大阪 06-6585-3321	神戸 078-252-3223	愛知 079-288-9222
奈良 0742-64-3622	和歌山 073-473-2891	岡山 086-241-0022	広島 082-506-0600
山梨 084-981-3123	徳島 083-263-1066	山口 083-922-0465	徳島 088-622-1308
高松 087-861-4704	香川 089-905-1016	高知 088-885-9400	北九州 093-592-8100
福岡 092-281-7177	佐賀 0952-25-2036	長崎 095-826-0357	熊本 096-370-1400
大分 097-534-0879	鹿児島 0985-24-8887	鹿児島 099-223-0740	

担当者

領収書No.	議員名	内容	対象金額	按分	支払金額	備考
341	荒木竜二	住宅地図	19,008	1	¥19,008	
342	荒木竜二	住宅地図	13,156	1	¥13,156	

領収書に番号を記入の上、費目ごとに、重ならないように貼付してください。

No W 2205100

領 収 証

ZENRIN

難波 朋裕 様

(金額の訂正は無効です)

2020 年 3 月 18 日

金額	百万	千	百	十	元
		7	8	9	36

(内消費税及び地方消費税 円)

上記の金額正に領収いたしました。

BY 銀行口座引当



株式会社 ゼンリン

- | | | | |
|------------------|------------------|-----------------|------------------|
| 富山 076-432-8111 | 北陸 076-223-0468 | 福井 0776-25-1876 | 岐阜 058-272-2002 |
| 名古屋 052-684-2801 | 静岡 054-286-1417 | 福浜 053-422-6201 | 三河 0532-54-1636 |
| 津 059-227-8426 | 滋賀 077-564-8380 | 京都 075-812-2250 | 大阪 06-6585-3321 |
| 神戸 078-252-3223 | 姫路 079-288-9222 | 奈良 0742-64-3522 | 和歌山 073-473-2891 |
| 岡山 086-241-0022 | 広島 082-506-0600 | 山形 084-981-3123 | 下関 083-263-1066 |
| 山口 083-922-0465 | 徳島 088-622-1308 | 松山 087-861-4704 | 岡山 089-905-1016 |
| 高知 088-824-2022 | 北九州 093-592-8100 | 福岡 092-281-7177 | 佐賀 0952-25-2036 |
| 長崎 095-826-0357 | 熊本 096-370-1400 | 大分 097-534-0879 | 宮崎 0985-24-8887 |
| 鹿児島 099-223-0740 | | | |

担当者

領 収 証

No.

三村 様

2020 年 3 月 26 日

金額	千	百	十	元
		7	8	000

上記の金額領収致しました。

包 毎月代(ゼンリン)

現金	
小切手	
消費税	

教科書・書籍・雑誌・文具・CD
 有限会社 愛文社書店
 代表取締役 岡 邦彦
 倉敷市阿知2丁目21-1
 電話(086)422-0126 FAX(086)422-9959
 http://www.e-hart.ne.jp/SHOP72407



係印 認印

725 S 特

領収書No.	議員名	内容	対象金額	按分	支払金額	備考
406	難波 朋裕	住宅地図	78,936	1	¥78,936-	
424	三村 英世	ゼンリン地図	78,000	1	¥78,000-	

領収書に番号を記入の上、費目ごとに、重ならないように貼付してください。

請求書

No. F19120013996

難波 朋裕 様

お客様コードNO. [REDACTED]
〒713-8113
岡山県倉敷市玉島八島4273

2019年12月24日

株式会社ゼンリン

岡山営業所
〒700-0973
岡山県岡山市北区下中野323-111
所長 野中 敏秀
TEL. 086-241-0022
FAX 086-241-1020

下記のとおりご請求申し上げます。

お支払い方法	集金・振込
お支払い予定日	年 月 日

振込先銀行
中国銀行：本店営業部 普通預金 [REDACTED]
口座名義：株式会社ゼンリン岡山営業所 所長 野中敏秀

お振込みの際、手数料は貴社にてご負担願います。

注文書番号 _____
納品書番号 _____
納品日付 _____ 検収日付 _____

合計金額 **¥33,396-** (消費税等込み)

消費税率	伝票値引前金額	消費税金額	対象金額 (税込)
10.00%	30,360	3,036	33,396

商品名	種別	消費税率 単価 (税抜)	数量	金額
倉敷市1 (中心部) 201912 [33202A11F]		10.00% 15,640	1	15,640
倉敷市2 (水島) 201912 [33202B11F]		10.00% 14,720	1	14,720
小計				30,360

御買上金額	消費税	御買上合計金額	御入金額	御請求額
30,360	3,036	33,396	0	33,396

【備考】

領収書No.	議員名	内容	対象金額	按分	支払金額	備考
	難波 朋裕					NO.406-2

領収書に番号を記入の上、費目ごとに、重ならないように貼付してください。

領収書貼付用紙

800. 資料購入費 図書購入費

請求書

No. F20010014771

難波 朋裕

様

2020年01月28日

お客様コードNO. [REDACTED]
〒713-8113
岡山県倉敷市玉島八島4273

株式会社 **ゼンリン**

岡山営業所
〒700-0973
岡山県岡山市北区下中野323-111
所長 野中 敏秀
TEL. 086-241-0022
FAX 086-241-1020

下記のとおりご請求申し上げます。

お支払い方法	集金・振込
お支払い予定日	年 月 日

振込先銀行

中国銀行：本店営業部 普通預金 [REDACTED]
口座名義：株式会社ゼンリン岡山営業所 所長 野中敏秀

お振込みの際、手数料は貴社にてご負担願います。

注文書番号 _____
納品書番号 _____
納品日付 _____ 検収日付 _____

合計金額 **¥45,540-** (消費税等込み)

消費税率	伝票値引前金額	消費税金額	対象金額 (税込)
10.00%	41,400	4,140	45,540

商品名	種別	消費税率 単価 (税抜)	数量	金額
倉敷市3 (玉島) 202001 [33202C11F]		10.00% 14,720	1	14,720
倉敷市4 (児島) 202001 [33202D11F]		10.00% 14,720	1	14,720
倉敷市5 (船穂・真備) 202001 [33202E10L]		10.00% 11,960	1	11,960
*** 小 計 ***				41,400

御買上金額	消費税	御買上合計金額	御入金額	御請求額
41,400	4,140	45,540	0	45,540

【備考1】

領収書No.	議員名	内容	対象金額	按分	支払金額	備考
	難波 朋裕					NO. 406-3

領収書に番号を記入の上、費目ごとに、重ならないように貼付してください。

領収書貼付用紙

800. 資料購入費 図書購入費

振替払込請求書
兼受領証

第一法規株式会社

〒156-8501
東京都目黒区目黒1-5-6

北島 克彦 様

〒102-0311
倉敷市役所内
郵便局
(54426)
N94270010

この受領証は、大切に保存してください。振替宛先は、口座指定です。

No W 2205362

領 収 証

北島 克彦 様 (金額の訂正は無効です)

2020 年 3 月 30 日

金額	百	千	百	千	百	十	円
¥ 87,648							

(内消費税及び地方消費税 円)

上記の金額正に領収いたしました。
〒102-0311 倉敷市役所内郵便局 1枚



200

株式会社 ゼンリン

富山 076-432-8111	北陸 076-223-0468	福井 0776-25-1876	岐阜 058-272-2002
名古屋 052-684-2801	静岡 054-286-1417	福松 053-422-6201	三河 0532-54-1636
津 059-227-8426	滋賀 077-564-8380	浜松 075-812-2250	大板 06-6585-3321
神戸 078-252-3223	徳島 079-288-9222	奈良 0742-64-3622	和歌山 073-473-2891
岡山 086-241-0022	広島 082-506-0600	鳥取 084-987-3123	下関 083-263-1066
山口 083-922-0465	徳島 088-622-1308	松山 087-861-4704	山形 089-905-1016
高知 088-824-2022	北九州 093-592-8100	福岡 092-281-7177	宮崎 0952-25-2036
鹿児島 095-826-0357	熊本 096-370-1400	大分 097-534-0879	宮崎 0985-24-8887
鹿児島 099-223-0740			

担当者



領収書No.	議員名	内容	対象金額	接分	支払金額	備考
435	北島 克彦	書籍代	1,566	1	¥1,566	
503	北島 克彦	住宅地図	87,648	1	¥87,648	

領収書に番号を記入の上、費目ごとに、重ならないように貼付してください。

領収書貼付用紙

800. 資料購入費 図書購入費

NO W 2205369

領 収 証

ZENRIN

原 勲 様

(金額の訂正は有効です)

2020 年 3 月 30 日

金額	百万	十万	万	千	百	十	円
			8	1	5	1	0

[内消費税及び地方消費税 円]

上記の金額正に領収いたしました。

84 領収①~⑤各1冊



株式会社 ゼンリン

- | | | | |
|------------------|------------------|------------------|------------------|
| 富山 076-432-8111 | 北陸 076-223-0468 | 福井 0776-25-1876 | 岐阜 058-272-2002 |
| 名古屋 052-684-2801 | 静岡 054-286-1417 | 神奈川 053-422-6201 | 三重 0532-54-1636 |
| 津 059-227-8426 | 新潟 077-564-8380 | 東京 075-812-2250 | 大阪 06-6585-3321 |
| 神戸 078-252-3223 | 滋賀 079-288-9222 | 奈良 0742-64-3622 | 和歌山 073-473-2891 |
| 岡山 086-241-0022 | 広島 082-506-0600 | 福山 084-981-3123 | 下関 083-263-1066 |
| 山口 083-922-0465 | 徳島 088-622-1308 | 高松 087-861-4704 | 松山 089-905-1016 |
| 高知 088-824-2022 | 北九州 093-592-8100 | 福岡 092-281-7177 | 佐賀 0952-25-2036 |
| 長崎 095-826-0357 | 熊本 096-370-1400 | 大分 097-534-0879 | 宮崎 0985-24-8887 |
| 鹿児島 099-223-0740 | | | |

担当者



領収書No.	議員名	内容	対象金額	按分	支払金額	備考
529	原 勲	ゼンリン住宅地図	81,510	1	¥81,510	

領収書に番号を記入の上、費目ごとに、重ならないように貼付してください。

領収書貼付用紙

810 資料購入費 新聞購読料

2019年04月分 **ASA** 領収証 ID()
No. 51- 1-0017-000

三村 英世 様

銘柄	部数	金額	本体価格	消費税
日本経済新聞	1	4,000	3,704	296
合計		¥ 4,000	3,704	296

購読料のお支払いは、クレジット・銀行等の自動振替が簡単便利です。
原簿に購読料を記入していただき、左記の通り振替いたしました。



朝日新聞倉敷販売(株)倉敷東営業所
〒710-0061
倉敷市浜ノ茶屋2丁目8番9号
TEL: 086-424-7595 FAX: 086-427-45

4/26



新聞購読料口座振替領収証

平成 31 年 4 月分

三村 英世 様		
購読誌	部数	金額
山陽新聞朝刊	1	3,093
領収金額		3,093 円

引落日 平成31年 4月26日

山陽新聞倉敷販売株式会社
中央支店
幸町 14-22
☎ (086) 425-7806

- ＝新購定価＝ ■山陽新聞セット 3,738円 (税込み 4,037円)
- (片きめ) ■山陽新聞朝刊 2,864円 (税込み 3,093円)
- デイリースポーツ 3,105円 (税込み 3,353円)

「新規購読者紹介キャンペーン」実施中。紹介者に豪華賞品プレゼント!

領収書No.	議員名	内容	対象金額	按分	支払金額	備考
21	三村英世	新聞代 4月分	4,000	1	¥4,000-	
22	三村英世	新聞代 4月分	3,093	1	¥3,093-	
		新聞代 月分		1		

領収書に番号を記入の上、費目ごとに、重ならないように貼付してください。

領収書貼付用紙

810 資料購入費 新聞購読料

ASA 領収証

2019年04月分

ID()
No. 1- 123-0028-000

荒木 竜二様

銘柄	部	金額	本体価格	消費税	
朝日新聞	1	2,063	1,911	152	購読料のお支払いは、クレジット・銀行等の自動振替が簡単便利です。 <small>※電子領収書発行をご希望の方は、お近くの領収書取扱店へご連絡ください。</small>
合計		¥ 2,063	1,911	152	

ASA

朝日新聞倉敷販売部
〒710-0826
岡山県倉敷市老松町4-9-23
TEL: 086-421-4348 FAX: 086-426-66

4/25



領収証

平成 31 年 4 月

銘柄	部	金額
山陽新聞朝刊	1	3,093
合計		3,093

山陽新聞倉敷販売株式会社
北支店
川入 697-8
☎ (086)422-6367

＝新聞定価＝
■山陽新聞セット 3,738円 (税込み 4,037円)
(月ごめ) ■山陽新聞朝刊 2,864円 (税込み 3,093円)
■デイリースポーツ 3,105円 (税込み 3,353円)

「新規ご購読者紹介キャンペーン」実施中。紹介者に豪華賞品プレゼント!

※購読料は税込価格です。

領収書No.	議員名	内容	対象金額	按分	支払金額	備考
36	荒木竜二	新聞代 4A分	2,063	1	¥2,063-	
37	荒木竜二	新聞代 4A分	3,093	1	¥3,093-	
		新聞代 A分		1		

領収書に番号を記入の上、費目ごとに、重ならないように貼付してください。

領収書貼付用紙

810 資料購入費 新聞購読料

領 収 書

区域002 金戸0073 お問合せNo03368

お名前 森 守 様
 稗田町3130

31年 4月分

録	柄	部 数	金 額	注
1	読売新聞	1	3,400	◇左記の通り領収しました
2				
3				
合 計			3,400円	領収日 年 月 日

読売センター児島 Tel.086-470-0036
 児島小川町3670-138



4/25

領 収 証

2019年04月分
 倉敷市児島稗田町3130

No. 1-202-0076-00

森守 様

録	柄	部 数	金 額	注
	山陽朝刊	1	3,093	お知らせ

合 計 ￥ 3,093

有限会社中西新聞舗

倉敷市児島稗田町1986-3
 TEL: 086-473-2694 FAX: 086-472-9987



4/25

領収書No.	議員名	内容	対象金額	按分	支払金額	備考
42	森 守	新聞代4月分	3,400	1	¥3,400-	
43	森 守	新聞代4月分	3,093	1	¥3,093-	
		新聞代 月分		1		

領収書に番号を記入の上、費目ごとに、重ならないように貼付してください。

領収書貼付用紙

810 資料購入費 新聞購読料



領収書

平成 31 年 04 月分

北島 克彦 様

04-01-0010-00

ご購入紙	部数	金額
山陽新聞朝刊	1	3,093
合 計 (税込)		3,093

毎度ご愛読ありがとうございます。
上記の通り領収いたしました。

山陽新聞児島販売所
所長 三宅秀司
倉敷市児島味野2丁目2-39
☎ (086)473-3362

領収印



領収 年 月 日

新聞購読料のお支払いは簡単に便利な銀行、
郵便局の口座振替をご利用下さい。

4/25

領 収 書

原 勲 殿

平成 31年 4月 分購読料(消費税込み)

金額	¥3,093
内訳	山陽新聞朝刊1部代

上記金額領収致しました

本荘新聞販売所

TEL 475-1195

新聞の変更等は25日頃までにお知らせ下さい

領収印



5/27

領 収 書

原 勲 殿

令和 1年 5月 分購読料(消費税込み)

金額	¥3,093
内訳	山陽新聞朝刊1部代

上記金額領収致しました

本荘新聞販売所

TEL 475-1195

新聞の変更等は25日頃までにお知らせ下さい

領収印



4/25

領収書No.	議員名	内容	対象金額	按分	支払金額	備考
48	北島克彦	新聞代4月分	3,093	1	¥3,093-	
53	原 勲	新聞代4月分	3,093	1	¥3,093-	
54	原 勲	新聞代5月分	3,093	1	¥3,093-	

領収書貼付用紙

810 資料購入費 新聞購読料



領 収 証
令和 1 年 5 月 分

荒木 竜二 様		
御 購 読 紙	部 数	金 額
山陽新聞朝刊	1	3,093
総 計 金 額		3,093 円

領収 年 5 月 25 日

山陽新聞倉敷販売株式会社
北支店
川入 697-8
☎ (086) 422-6367

新聞定価	山陽新聞セット	3,738円	(税込み 4,037円)
(月々)	山陽新聞朝刊	2,884円	(税込み 3,093円)
	デイリースポーツ	3,105円	(税込み 3,353円)

「新規ご購読者紹介キャンペーン」実施中。紹介者に豪華賞品プレゼント!

取扱者印のないものは無効とします。

2019年05月分 **ASA** 領 収 証 ID: [REDACTED]
No. 1-123-0028-000

荒木 竜二 様

銘 柄	部 数	金 額	本体価格	消費税	備 考
朝 日 新 聞	1	1,857	1,720	137	購読料のお支払いは、クレジット・銀行等の自動振替が簡単便利です。
合 計		¥ 1,857	1,720	137	領収金額は税込です。税込の金額を収めました。

ASA

朝日新聞倉敷販売所
〒710-0826
岡山県倉敷市老松町4-9-23
TEL: 086-421-4348 FAX: 086-426-66 [REDACTED]

5/25

領収書No.	議員名	内容	対象金額	按分	支払金額	備考
59	荒木竜二	新聞代 5月分	3,093	1	¥3,093-	
60	荒木竜二	新聞代 5月分	1,857	1	¥1,857-	
		新聞代 月分		1		

領収書に番号を記入の上、費目ごとに、重ならないように貼付してください。

領収書貼付用紙

810 資料購入費 新聞購読料



領 収 証

令和 1 年 6 月分

荒木 竜二			様
新聞誌名	部数	金額	
山陽新聞朝刊	1	3,093	
総 額		3,093	

発行元 山陽新聞社 発行日 6月72日

山陽新聞倉敷販売株式会社
北支店
川入 697-8
☎ (086)422-6367

新聞定価	■山陽新聞セット	3,738円	(税込み 4,037円)
(月ごめ)	■山陽新聞朝刊	2,864円	(税込み 3,093円)
	■デイリースポーツ	3,105円	(税込み 3,353円)

「新規ご購読者紹介キャンペーン」実施中。紹介者に豪華賞品プレゼント!

裏面に印のないものは無効とします。

2019年05月分 **ASA** 領 収 証 ID()
No. 51- I-0017-000

三村 英世 様

銘 柄	部 数	金 額	本体価格	消費税
日本経済新聞	1	4,000	3,704	296
合 計		¥ 4,000	3,704	296

購読料のお支払いは、クレジット、銀行等の自動振替が簡単便利です。
※此に領収書発行のごときは、左記の通り記載しました。

ASA 朝日新聞倉敷販売株式会社東営業所
〒710-0061
倉敷市浜ノ茶屋2丁目8番9号
TEL: 086-424-7595 FAX: 086-427-45

領収書No	議員名	内容	対象金額	按分	支払金額	備考
61	荒木竜二	新聞代 6月分	3,093	1	¥3,093-	
82	三村英世	新聞代 5月分	4,000	1	¥4,000-	
		新聞代 月分		1		

領収書に番号を記入の上、費目ごとに、重ならないように貼付してください。

領収書貼付用紙

810 資料購入費 新聞購読料



新聞購読料口座振替領収証

令和1年 5月分

三村 英世 様		
購読紙	部数	金額
山陽新聞朝刊	1	3,093
領収金額 <small>(税込)</small>	3,093 円	

※振込手数料がとる場合がございます。
※お振込みの金額は必ずご確認ください。

引落日 令和1年 6月27日

山陽新聞倉敷販売株式会社

中央支店

幸町 14-22

☎ (086) 425-7806

- ＝新聞定価＝ ■山陽新聞セット 3,738円 (税込み 4,037円)
- (月ごめ) ■山陽新聞朝刊 2,864円 (税込み 3,093円)
- デイリースポーツ 3,105円 (税込み 3,353円)

「新規ご購読者紹介キャンペーン」実施中。紹介者に豪華賞品プレゼント！



新聞購読料口座振替領収証

令和1年 6月分

三村 英世 様		
購読紙	部数	金額
山陽新聞朝刊	1	3,093
領収金額 <small>(税込)</small>	3,093 円	

※振込手数料がとる場合がございます。
※お振込みの金額は必ずご確認ください。

引落日 令和1年 6月26日

山陽新聞倉敷販売株式会社

中央支店

幸町 14-22

☎ (086) 425-7806

- ＝新聞定価＝ ■山陽新聞セット 3,738円 (税込み 4,037円)
- (月ごめ) ■山陽新聞朝刊 2,864円 (税込み 3,093円)
- デイリースポーツ 3,105円 (税込み 3,353円)

「新規ご購読者紹介キャンペーン」実施中。紹介者に豪華賞品プレゼント！

領収書№	議員名	内容	対象金額	按分	支払金額	備考
83	三村英世	新聞代 5月分	3,093	1	¥3,093-	
85	三村英世	新聞代 6月分	3,093	1	¥3,093-	
		新聞代 月分		1		

領収書貼付用紙

810 資料購入費 新聞購読料

2019年06月分 **ASA** 領収証 ID()
No. I-123-0028-000

荒木 竜二様

品名	部	金額	本体価格	消費税	
朝日新聞	1	2,063	1,911	152	購読料のお支払いは、クレジット・銀行等の自動振替が簡単便利です。 但し、請求書をご提供いただき、定額の振り込み致しました。
合計		¥ 2,063	1,911	152	

ASA

朝日新聞倉敷販売所
〒710-0826
岡山県倉敷市老松町4-9-23
TEL: 086-421-4348 FAX: 086-426-66



領収証
令和1年7月7日

荒木 竜二		部
購読誌名	部数	金額
山陽新聞朝刊	1	3,093
積算金額		3,093 円

山陽新聞朝刊 令和1年7月7日

山陽新聞倉敷販売株式会社
北支店
川入 697-8
☎ (086) 422-6367

新聞定額	山陽新聞セット	3,738円	(税込み 4,037円)
(月ぎめ)	山陽新聞朝刊	2,864円	(税込み 3,093円)
	デイリースポーツ	3,105円	(税込み 3,353円)

「新規ご購読者紹介キャンペーン」実施中。紹介者に豪華賞品プレゼント！

※お名前が不明の場合は無効とします。

領収書No.	議員名	内容	対象金額	按分	支払金額	備考
89	荒木竜二	新聞代6月分	2,063	1	¥2,063-	
90	荒木竜二	新聞代7月分	3,093	1	¥3,093-	
		新聞代 月分		1		

領収書貼付用紙

810 資料購入費 新聞購読料

2019年07月分

ASA 領収証

ID()
No. I-123-0028-000

荒木 竜二 様

銘 柄	部 数	金 額	本体価格	消費税	
朝 日 新 聞	1	2,166	2,006	160	高校野球が 始まりました。 球児たちへ熱い ご声援下さい。 <small>他誌ご購読を厚うございませ ご誌の購読も取り扱いました。</small>
合 計		¥ 2,166	2,006	160	



朝日新聞倉敷販売所

〒710-0826

岡山県倉敷市老松町4-9-23

TEL: 086-421-4348

FAX: 086-428-66



領 収 書

令和 元 年 0 5 月 分

北島 克彦 様		
ご 購 読 紙	部 数	金 額
山陽新聞朝刊	1	3,093
合 計	(税込)	3,093

毎度ご愛読ありがとうございます。
上記の通り領収いたしました。

山陽新聞児島販売所

所長 三宅秀可

倉敷市児島味野2丁目2-39

☎ (086)473-3362

領 収 年 月 日

領収印

新聞購読料のお支払いは簡単で便利な銀行、
郵便局の口座振替をご利用下さい。

領収書No	議員名	内容	対象金額	按分	支払金額	備考
91	荒木 竜二	新聞代 7月分	2,166	1	¥2,166-	
93	北島 克彦	新聞代 5月分	3,093	1	¥3,093-	
		新聞代 月分		1		

領収書貼付用紙

810 資料購入費 新聞購読料



領収書

令和元年06月分

北島 克彦 様		
ご購読紙	部数	金額
山陽新聞朝刊	1	3,093
合計 (税込)		3,093

毎度ご愛読ありがとうございます。
上記の通り領収いたしました。

山陽新聞児島販売所
 所長 三宅秀司
 倉敷市児島味野2丁目2-39
 ☎ (086)473-3362

領収印

領収 年 月 日

新聞購読料のお支払いは簡単で便利な銀行、
郵便局の口座振替をご利用下さい。



新聞購読料口座振替領収証

平成31年4月分

難波 朋裕 様		
購読紙	部数	金額
山陽新聞朝刊	1	3,093
領収金額 (税込)	3,093	

毎度ご愛読ありがとうございます。
上記の通り領収いたしました。

引落日 平成31年4月26日

山陽新聞倉敷販売株式会社
 玉島支店
 玉島阿賀崎2-5-45
 ☎ (086)526-0544

新聞定価	■山陽新聞セット	3,738円	(税込み 4,037円)
(月ぎめ)	■山陽新聞朝刊	2,864円	(税込み 3,093円)
	■デイリースポーツ	3,105円	(税込み 3,353円)

「新規ご購読者紹介キャンペーン」実施中。紹介者に豪華賞品プレゼント!

領収書No.	議員名	内容	対象金額	按分	支払金額	備考
94	北島克彦	新聞代6月分	3,093	1	¥3,093-	
104	難波朋裕	新聞代4月分	3,093	1	¥3,093-	
		新聞代 月分		1		

領収書貼付用紙

810 資料購入費 新聞購読料



新聞購読料口座振替領収証

令和 1 年 5 月 27 日

難波 朋裕 様		
購読誌	部数	金額
山陽新聞朝刊	1	3,093
納付金額	3,093 円	

※この領収証は、新聞購読料の口座振替にのみ有効です。
 上記の金額は、消費税別です。

引落日 令和1年 5月27日

山陽新聞倉敷販売株式会社

玉島支店

玉島阿賀崎2-5-45

☎ (086) 526-0544

■新聞定価=	■山陽新聞セット	3,738円	(税込み 4,037円)
(月ごめ)	■山陽新聞朝刊	2,864円	(税込み 3,093円)
	■デイリースポーツ	3,105円	(税込み 3,353円)

「新規ご購読者紹介キャンペーン」実施中。紹介者に豪華賞品プレゼント!



領 収 証

令和 1 年 8 月 25 日

荒木 竜二 様		
購読誌	部数	金額
山陽新聞朝刊	1	3,093
納付金額	3,093 円	

※この領収証は、新聞購読料の口座振替にのみ有効です。
 上記の金額は、消費税別です。

引落日 令和1年 8月25日

山陽新聞倉敷販売株式会社

北支店

川入 697-8

☎ (086) 422-6367

■新聞定価=	■山陽新聞セット	3,738円	(税込み 4,037円)
(月ごめ)	■山陽新聞朝刊	2,864円	(税込み 3,093円)
	■デイリースポーツ	3,105円	(税込み 3,353円)

「新規ご購読者紹介キャンペーン」実施中。紹介者に豪華賞品プレゼント!

※領収書印の正しいものは既納とします。

領収書No.	職員名	内容	対象金額	投分	支払金額	備考
105	難波朋裕	新聞代 5月分	3,093	1	¥3,093-	
115	荒木竜二	新聞代 8月分	3,093	1	¥3,093-	
		新聞代 月分		1		

領 収 書

原 勲 殿

令和 1年 6月 分購読料(消費税込み)

金額	¥3,093
内訳	山陽新聞朝刊1部代

上記金額領収致しました

本荘新聞販売所

TEL 475-1195

新聞の変更等は25日頃までにお知らせ下さい

領収印

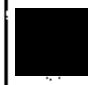

領 収 書

原 勲 殿

令和 1年 7月 分購読料(消費税込み)

金額	¥3,093
内訳	山陽新聞朝刊1部代

上記金額領収致しました

本荘新聞販売所

TEL 475-1195

新聞の変更等は25日頃までにお知らせ下さい

領収印



2019年06月分 **ASA** 領収証

ID()
No. 51- 1-0017-000

三村 英世 様

銘柄	部	金額	本体価格	消費税	
日本経済新聞	1	4,000	3,704	296	購読料のお支払いは、クレジット・銀行等の自動振替が簡単便利です。 但し、購読料を領収し、お金の送り届きました。
合 計		¥ 4,000	3,704	296	

ASA

朝日新聞倉敷販売所(倉敷東営業所)

〒710-0061

倉敷市浜ノ茶屋2丁目8番9号

TEL: 086-424-7595

FAX: 086-427-45



領収書№	職員名	内容	対象金額	按分	支払金額	備考
117	原 勲	新聞代6月分	3,093	1	¥3,093-	
118	原 勲	新聞代7月分	3,093	1	¥3,093-	
132	三村英世	新聞代6月分	4,000	1	¥4,000-	

領収書貼付用紙

810 資料購入費 新聞購読料

2019年07月分

ASA 領収証

ID()
No. 51- 1-0017-000

三村 英世 様

品 名	部 数	金 額	本体価格	消費税	
日本経済新聞	1	4,000	3,704	296	高校野球が 始まりました。 球児たちへ熱い ご声援下さい。 ※您ご購読を承ります。左記の通り発行いたします。
合 計		¥ 4,000	3,704	296	



朝日新聞倉敷販売株式会社東営業所
〒710-0061
倉敷市浜ノ茶屋2丁目8番9号
TEL: 086-424-7596 FAX: 086-427-45



新聞購読料口座振替領収証

令和1 年 7 月分

三村 英世 様		
購読紙	部数	金額
山陽新聞朝刊	1	3,093
領収金額 (税込)		3,093 円

可成りお喜びがたうございました。
上記のとおり引当しさせていただきます。
引落日 令和1年 7月26日

山陽新聞倉敷販売株式会社
中央支店
幸町 14-22
☎ (086) 425-7806

※新聞定価＝ 山陽新聞セット 3,738円 (税込 4,037円)
(月ごめ) 山陽新聞朝刊 2,864円 (税込 3,093円)
電子ダイリースポーツ 3,106円 (税込 3,353円)

「新規購読者紹介キャンペーン」実施中。紹介者に豪華賞品プレゼント!

領収書No	議員名	内容	対象金額	按分	支払金額	備考
133	三村英世	新聞代 7月分	4,000	1	¥4,000-	
134	三村英世	新聞代 7月分	3,093	1	¥3,093-	
		新聞代 7月分		1		

2019年08月分

ASA 領収証

ID()
No. 1-123-0028-000

810
購入費 新聞購読料

荒木 竜二 様

銘柄	部	金額	本体価格	消費税	
朝日新聞	1	2,063	1,911	152	甲子園大会開幕中 高校球児たちに 熱い熱い ご声援を下さい。
合計		¥ 2,063	1,911	152	総額に消費税を算入しております。 左記の通り振込致しました。

朝日新聞倉敷販売㈱

〒710-0826

岡山県倉敷市老松町4-9-23

TEL: 086-421-4348

FAX: 086-426-66

ASA

2019年09月分

ASA 領収証

ID()
No. 1-123-0028-000

荒木 竜二 様

銘柄	部	金額	本体価格	消費税	
朝日新聞	1	1,754	1,625	129	購読料のお支払いは、クレジット・銀行等の自動振替が簡単便利です。
合計		¥ 1,754	1,625	129	総額に消費税を算入しております。 左記の通り振込致しました。

朝日新聞倉敷販売㈱

〒710-0826

岡山県倉敷市老松町4-9-23

TEL: 086-421-4348

FAX: 086-426-66

ASA



領収証

令和1年 9月 9日

荒木 竜二 様		
御商読紙	部数	金額
山陽新聞朝刊	1	3,093
領収金額 (税込)		3,093 円

毎額に消費税を算入しております。
上記の通り振込致しました。

領収 / 年 9 月 9 日

山陽新聞倉敷販売株式会社

北支店

川入 697-8

☎ (086) 422-6367

◆新聞定価＝
(月ぎめ) ■山陽新聞モック 3,738円 (税込み 4,037円)
■山陽新聞朝刊 2,864円 (税込み 3,093円)
■デイリースポーツ 3,105円 (税込み 3,353円)

「新規ご購読者紹介キャンペーン」実施中。紹介者に豪華賞品プレゼント!

取替者印のないものは無効とします。

領収書No.	議員名	内容	対象金額	按分	支払金額	備考
137	荒木竜二	新聞代8月分	2,063	1	¥2,063-	
138	荒木竜二	新聞代8月分	1,754	1	¥1,754-	
139	荒木竜二	新聞代9月分	3,093	1	¥3,093-	

領収書貼付用紙

810 資料購入費 新聞購読料



新聞購読料口座振替領収証

令和 1 年 8 月分

三村 英世 様		
購読紙	部数	金額
山陽新聞朝刊	1	3,093
領収金額 (税込)		3,093 円

印刷内容が正確であることを確認してください。
印刷内容が正確でない場合は、発行後1週間以内にご連絡ください。

引落日 令和1年 8月26日

山陽新聞倉敷販売株式会社

中央支店

幸町 14-22

☎ (086) 425-7806

■新聞定価 =	■山陽新聞セット	3,738円	(税込み 4,037円)
(月ごめ)	■山陽新聞朝刊	2,864円	(税込み 3,093円)
	■デイリースポーツ	3,105円	(税込み 3,353円)

「新規ご購読者紹介キャンペーン」実施中。紹介者に豪華賞品プレゼント!

領 収 書

原 勲 殿

令和 1年 8月 分購読料(消費税込み)

金額	¥3,093
内訳	山陽新聞朝刊1部代

上記金額領収致しました

本荘新聞販売所

TEL 475-1195

新聞の変更等は25日頃までにお知らせ下さい

領収印



領 収 書

原 勲 殿

令和 1年 9月 分購読料(消費税込み)

金額	¥3,093
内訳	山陽新聞朝刊1部代

上記金額領収致しました

本荘新聞販売所

TEL 475-1195

新聞の変更等は25日頃までにお知らせ下さい

領収印



領収書No.	議員名	内容	対象金額	按分	支払金額	備考
157	三村英世	新聞代8月分	3,093	1	¥3,093-	
164	原 勲	新聞代8月分	3,093	1	¥3,093-	
165	原 勲	新聞代9月分	3,093	1	¥3,093-	

領収書に番号を記入の上、費目ごとに、重ならないように貼付してください。

読売センター 領収書

全戸0001 お問合せNo02273

お名前 守屋 弘志 様
 箭田33-3

Tel.698-6338

31年 4月分

部数	金額	説明
1	3,400	読売新聞
2	4,000	日本経済新聞
3		

合計 7,400円 領収日 年 月 日
 読売オンライン登録のお手伝い
 来店にて粗品プレゼント!

読売センター真備
 真備町箭田1016-11

Tel.086-698-6661



読売センター 領収書

全戸0001 お問合せNo02273

お名前 守屋 弘志 様
 箭田33-3

Tel.698-6338

1年 5月分

部数	金額	説明
1	3,400	読売新聞
2	4,000	日本経済新聞
3		

合計 7,400円 領収日 2019年6月4日
 読売オンライン登録お手伝い!
 携帯番号とメールアドレス必要

読売センター真備
 真備町箭田1016-11

Tel.086-698-6661



読売センター 領収書

全戸0001 お問合せNo02273

お名前 守屋 弘志 様
 箭田33-3

Tel.698-6338

1年 6月分

部数	金額	説明
1	3,400	読売新聞
2	4,000	日本経済新聞
3		

合計 7,400円 領収日 2019年7月4日
 豪雨災害より1年です 皆様の
 ご健康をお祈り申し上げます

読売センター真備
 真備町箭田1016-11

Tel.086-698-6661

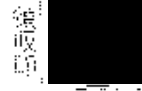

領収書No.	議員名	内容	対象金額	按分	支払金額	備考
172	守屋弘志	新聞代4月分	7,400	1	¥7,400-	2紙 4/27
173	守屋弘志	新聞代5月分	7,400	1	¥7,400-	"
174	守屋弘志	新聞代6月分	7,400	1	¥7,400-	"

領収書に番号を記入の上、費目ごとに、重ならないように貼付してください。

読売センター 領収書

全戸0001 お問合せ02273

お名前 守屋 弘志 様
 箭田33-3

Tel.698-6338

1年 7月分
 総 柄

部 数 金 額 ◇左記の通り領収しました

- 1 読売新聞 1 3,400
- 2 日本経済新聞 1 4,000
- 3

合 計 7,400円 領収日 年 月 日
 水害のお見舞い申し上げます！
 配達スタッフ募集中！

読売センター真備 Tel.086-698-6661
 真備町箭田1016-11



読売センター 領収書

全戸0001 お問合せ02273

お名前 守屋 弘志 様
 箭田33-3

Tel.698-6338

1年 8月分
 総 柄

部 数 金 額 ◇左記の通り領収しました

- 1 読売新聞 1 3,400
- 2 日本経済新聞 1 4,000
- 3

合 計 7,400円 領収日 年 月 日
 読売新聞は移転しています
 毎月キャンペーン実施中！

読売センター真備 Tel.086-698-6661
 真備町箭田1016-11

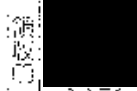

領収書No.	議員名	内容	対象金額	按分	支払金額	備考
175	守屋弘志	新聞代 7月分	7,400	1	¥7,400-	2紙分 7/27
176	守屋弘志	新聞代 8月分	7,400	1	¥7,400-	" 8/26
		新聞代 月分		1		

領収書に番号を記入の上、費目ごとに、重ならないように貼付してください。

領収書貼付用紙

810 資料購入費 新聞購読料



新聞購読料口座振替領収証

令和1年 9月分

三村 英世 様		
購読紙	部数	金額
山陽新聞朝刊	1	3,093
領収金額 (税込)		3,093 円

当領収書に誤りがある場合は、
上記のとおり訂正させていただきます。

引落日 令和1年 9月26日

山陽新聞倉敷販売株式会社

中央支店

幸町 14-22

☎ (086)425-7806

新聞定価 =	■山陽新聞セット	3,738円	(税込)	4,037円
(月ごめ)	■山陽新聞朝刊	2,864円	(税込)	3,093円
	■デイリースポーツ	3,105円	(税込)	3,353円

「新規ご購読者紹介キャンペーン」実施中。紹介者に豪華賞品プレゼント！

ASA 領収証

2019年09月分

ID()

No. 51- 1-0017-000

三村 英世 様

銘柄	部数	金額	本体価格	消費税	
日本経済新聞	1	4,000	3,704	296	購読料のお支払いは、クレジット・銀行等の自動振替が簡単便利です。 <small>税定に誤りがある場合がございます。左記の通り訂正致しました。</small>
合計		¥ 4,000	3,704	296	

ASA

朝日新聞倉敷販売株式会社倉敷東営業所

〒710-0061

倉敷市浜ノ茶屋2丁目8番9号

TEL: 086-424-7595

FAX: 086-427-45

領収書No.	職員名	内容	対象金額	按分	支払金額	備考
193	三村英世	新聞代 9月分	3,093	1	¥3,093-	
194	三村英世	新聞代 9月分	4,000	1	¥4,000-	9/26
		新聞代 月分		1		

領収書に番号を記入の上、費目ごとに、重ならないように貼付してください。

領収書貼付用紙

810 資料購入費 新聞購読料



新聞購読料口座振替領収証

令和1年 8 月分

難波 朋裕			様
購読紙	部数	金額	
山陽新聞朝刊	1	3,093	
徴収金額 (税込)		3,093 円	

当領収書はあらかじめご了承ください。
上記の金額を引落しさせていただきます。

引落日 令和1年 8月26日

山陽新聞倉敷販売株式会社

玉島支店

玉島阿賀崎2-5-45

☎ (086)526-0544

新聞定価(月ごめ)	■山陽新聞セット	3,738円	(税込み 4,037円)
	■山陽新聞朝刊	2,864円	(税込み 3,093円)
	■デイリースポーツ	3,105円	(税込み 3,353円)

「新規ご購読者紹介キャンペーン」実施中。紹介者に豪華賞品プレゼント!



新聞購読料口座振替領収証

令和1年 9 月分

難波 朋裕			様
購読紙	部数	金額	
山陽新聞朝刊	1	3,093	
徴収金額 (税込)		3,093 円	

当領収書はあらかじめご了承ください。
上記の金額を引落しさせていただきます。

引落日 令和1年 9月26日

山陽新聞倉敷販売株式会社

玉島支店

玉島阿賀崎2-5-45

☎ (086)526-0544

新聞定価(月ごめ)	■山陽新聞セット	3,738円	(税込み 4,037円)
	■山陽新聞朝刊	2,864円	(税込み 3,093円)
	■デイリースポーツ	3,105円	(税込み 3,353円)

「新規ご購読者紹介キャンペーン」実施中。紹介者に豪華賞品プレゼント!

領収書No.	議員名	内容	対象金額	按分	支払金額	備考
222	難波朋裕	新聞代8月分	3,093	1	¥3,093-	
223	難波朋裕	新聞代9月分	3,093	1	¥3,093-	
		新聞代 月分		1		

領収書に番号を記入の上、費目ごとに、重ならないように貼付してください。

領収書貼付用紙

810 資料購入費 新聞購読料



新聞購読料口座振替領収証

令和1年 10月分

難波 朋裕 様		
購読紙	部数	金額
※山陽新聞朝刊	1	3,093
領収金額 (税込)	3,093 円	

前記ご購読料が口座よりお払いになりました。
印のとおりにお振替しをいたしました。 引落日 令和1年10月28日

山陽新聞倉敷販売株式会社

玉島支店
玉島阿賀崎2-5-46
☎ (086) 526-0544

10%対象 8%対象 3,093円
※軽減税率対象
「新規ご購読者紹介キャンペーン」実施中。 紹介者に豪華賞品プレゼント!



領 収 証

令和1年 10月分

荒木 竜二 様		
購読紙	部数	金額
※山陽新聞朝刊	1	3,093
領収金額 (税込)	3,093 円	

前記ご購読料が口座よりお払いになりました。
印のとおりにお振替しをいたしました。 領収 1年10月25日

山陽新聞倉敷販売株式会社

北支店
川入 697-8
☎ (086) 422-6367

10%対象 8%対象 3,093円
※軽減税率対象
「新規ご購読者紹介キャンペーン」実施中。 紹介者に豪華賞品プレゼント!

取扱者印のないものは無効とします。

領収書No.	議員名	内容	対象金額	按分	支払金額	備考
224	難波 朋裕	新聞代10月分	3,093	1	¥3,093-	
235	荒木 竜二	新聞代10月分	3,093	1	¥3,093-	
		新聞代 月分		1		

領収書に番号を記入の上、費目ごとに、重ならないように貼付してください。

領収書貼付用紙

810 資料購入費 新聞購読料

2019年10月分 **ASA** 領収証

ID()
No. 1-123-0028-000

荒木 竜二様

銘柄	部	金額
朝日新聞※	1	2,063
合計		¥ 2,063
※は軽減税率対象品目		

お知らせ
あなたの秋は どんな秋？
わくわくドキドキ楽しい日々を...!!
毎度ご購入有難うございます。
左記の通り領収致しました。
8%対象 ¥2,063(消費税 ¥163)

ASA

朝日新聞倉敷販売部

〒710-0826

岡山県倉敷市老松町4-9-23

TEL: 086-421-4348

FAX: 086-426-66

2019年11月分 **ASA** 領収証

ID()
No. 1-123-0028-000

荒木 竜二様

銘柄	部	金額
朝日新聞※	1	2,063
合計		¥ 2,063
※は軽減税率対象品目		

お知らせ
落葉舞う季節になりました。
冬支度はできましたか？
毎度ご購入有難うございます。
左記の通り領収致しました。
8%対象 ¥2,063(消費税 ¥162)

ASA

朝日新聞倉敷販売部

〒710-0826

岡山県倉敷市老松町4-9-23

TEL: 086-421-4348

FAX: 086-426-66

2019年05月分
倉敷市児島神田町3130



領収証

No. 1-202-0076-00

森守様

銘柄	部	金額
山陽朝刊	1	3,093
合計		¥ 3,093

お知らせ

有限会社中西新聞舗

倉敷市児島神田町1986-3

TEL: 086-473-2694

FAX: 086-472-9987

領収書No.	職員名	内容	対象金額	按分	支払金額	備考
236	荒木竜二	新聞代10A分	2,063	1	¥2,063-	10/25
237	荒木竜二	新聞代11A分	2,063	1	¥2,063-	11/25
245	森守	新聞代5A分	3,093	1	¥3,093-	5/25

領収書に番号を記入の上、費目ごとに、重ならないように貼付してください。

領収書貼付用紙

810 資料購入費 新聞購読料

領収書

区域002 全戸0073 お問合せNo03368

お名前 森 守様
稗田町3130

1年 5月分

銘	柄	部数	金額	備考
1	読売新聞	1	3,400	◇左記の通り領収しました
2				
3				
合計			3,400円	領収日 年 月 日

読売センター児島 TEL 086-470-0036
児島小川町3670-138

領収印

領収証

2019年06月分
倉敷市児島稗田町3130

No. L-202-0076-00

森守様

銘 柄 部 金額 お知らせ
山陽朝刊 1 3,093

合計 ¥ 3,093

有限会社中西新聞舗

倉敷市児島稗田町1988-3
TEL: 086-473-2694 FAX: 086-472-9987

領収書

区域002 全戸0073 お問合せNo03368

お名前 森 守様
児島稗田町3130

1年 6月分

銘	柄	部数	金額	備考
1	読売新聞	1	3,400	◇左記の通り領収しました
2				
3				
合計			3,400円	領収日 年 月 日

ご購入ありがとうございます。今後とも宜しくお願いします。

読売センター児島 TEL 086-470-0036
児島小川町3670-138

領収印

領収書No.	議員名	内容	対象金額	按分	支払金額	備考
246	森 守	新聞代5月分	3,400	1	¥3,400-	5/25
247	森 守	新聞代6月分	3,093	1	¥3,093-	6/25
248	森 守	新聞代6月分	3,400	1	¥3,400-	6/25

領収書に番号を記入の上、費目ごとに、重ならないように貼付してください。

領収書貼付用紙

810 資料購入費 新聞購読料



領収証

2019年07月分
倉敷市児島禰田町3130

No. 1-202-0076-00

森守様

銘柄	部数	金額	お知らせ
山陽朝刊	1	3,093	

合計 ￥3,093

有限会社中西新聞舗

倉敷市児島禰田町1986-3
TEL: 086-473-2694

FAX: 086-472-9987

領収書

区域002 全戸0073 お問合せNo03368

お名前 森守様
児島禰田町3130

1年 7月分

銘柄	部数	金額	◇左記の通り領収しました
1 読売新聞	1	3,400	
2			
3			
合計		3,400円	領収日 年 月 日

読売センター児島 TEL 086-470-0036
児島小川町3670-138

領収印



領収証

2019年08月分
倉敷市児島禰田町3130

No. 1-202-0076-00

森守様

銘柄	部数	金額	お知らせ
山陽朝刊	1	3,093	

合計 ￥3,093

有限会社中西新聞舗

倉敷市児島禰田町1986-3
TEL: 086-473-2694

FAX: 086-472-9987

領収書№	議員名	内容	対象金額	按分	支払金額	備考
249	森 守	新聞代7月分	3,093	1	¥3,093-	7/25
250	森 守	新聞代7月分	3,400	1	¥3,400-	7/25
251	森 守	新聞代8月分	3,093	1	¥3,093-	8/26

領収書に番号を記入の上、費目ごとに、重ならないように貼付してください。

領収書貼付用紙

810 資料購入費 新聞購読料

領収書

区域002 全戸0073 お問合せNo03368

お名前 森 守様
児島稗田町3130

1年 8月分

銘	柄	部数	金額
1	読売新聞	1	3,400
2			
3			
合計			3,400円

◇左記の通り領収しました

領収日 年 月 日

読売センター児島 Tel.086-470-0036
児島小川町3670-138



領収証

2019年09月分
倉敷市児島稗田町3130

No. 1-202-0076-00

森守様

銘	柄	部数	金額	お知らせ
山陽朝刊		1	3,093	
合計			¥ 3,093	

有限会社中西新聞舗

倉敷市児島稗田町1986-3
TEL: 086-473-2694

FAX: 086-472-9987

領収書

区域002 全戸0075 お問合せNo03368

お名前 森 守様
児島稗田町3130

1年 9月分

銘	柄	部数	金額
1	読売新聞	1	3,400
2			
3			
合計			3,400円

◇左記の通り領収しました

領収日 年 月 日

読売センター児島 Tel.086-470-0036
児島小川町3670-138



領収書No.	議員名	内容	対象金額	按分	支払金額	備考
252	森 守	新聞代8月分	3,400	1	¥3,400-	8/26
253	森 守	新聞代9月分	3,093	1	¥3,093-	9/25
254	森 守	新聞代9月分	3,400	1	¥3,400	9/25

領収書に番号を記入の上、費目ごとに、重ならないように貼付してください。

領収書貼付用紙

810 資料購入費 新聞購読料



領収証

2019年10月分
倉敷市児島神田町3130

No. 1 202-0076-00

森守様

銘	柄	部	金額	お知らせ
山陽朝刊		1	3,093	

合計 ¥ 3,093

有限会社中西新聞舗

倉敷市児島神田町1986-3
TEL: 086-473-2694

FAX: 086-472-9987

ASA 領収証

2019年10月分

ID()
No. 51- 1-0017-000

三村 英世様

銘	柄	部	金額	お知らせ
日本経済新聞※		1	4,000	あなたの秋は どんな秋？ わくわくドキドキ楽しい日々を…!! 毎度ご購入有難うございます。 左記の通り領収致しました。 8%対象 ¥4,000(消費税 ¥296)
合計			¥ 4,000	

※は軽減税率対象品目

朝日新聞倉敷販売部倉敷東営業所

〒710-0061

倉敷市浜ノ茶屋2丁目8番9号

TEL: 086-424-7595

FAX: 086-427-4

ASA

領収書No.	職員名	内容	対象金額	按分	支払金額	備考
255	森 守	新聞代10A分	3,093	1	¥3,093-	10/25
292	三村英世	新聞代10A分	4,000	1	¥4,000-	10/28
		新聞代 月分		1		

領収等に番号を記入の上、費目ごとに、重ならないように貼付してください。

領収書貼付用紙

810 資料購入費 新聞購読料



新聞購読料口座振替領収証

令和1年10月分

三村 英世 様		
購読紙	冊数	金額
※山陽新聞朝刊	1	3,093
領収金額 (税込)	3,093 円	

何卒ご愛顧ありがとうございます。
FAXの振替もさせていただきます。

引落日 令和1年10月28日

山陽新聞會敷販売株式会社

中央支店
幸町 1-4-22
☎ (086)425-7806

10%対象 8%対象 3,093円

※軽減税率対象

「新規ご購入者紹介キャンペーン」実施中。紹介者に豪華賞品プレゼント!

2019年11月分

ASA 領収証

ID()
No. 51- 1-0017-000

三村 英世 様

銘柄	部	金額
日本経済新聞※	1	4,000
合計	¥ 4,000	
※は軽減税率対象品目		

お知らせ

落葉無う季節になりました。
冬支度はできましたか?

毎度ご購入有難うございます。
左記の通り領収致しました。

8%対象 ¥4,000(消費税 ¥296)

ASA

朝日新聞會敷販売(株)會敷東営業所

〒710-0061

會敷市浜ノ茶屋2丁目8番9号

TEL: 086-424-7595

FAX: 086-427-450

領収書No.	議員名	内容	対象金額	按分	支払金額	備考
293	三村英世	新聞代10月分	3,093	1	¥3,093-	
294	三村英世	新聞代11月分	4,000	1	¥4,000-	11/26
		新聞代 月分		1		

領収書に番号を記入の上、費目ごとに、重ならないように貼付してください。

領収書貼付用紙

810 資料購入費 新聞購読料



新聞購読料口座振替領収証

令和1年 11 月分

三村 英世 様		
購読紙	部数	金額
※山陽新聞朝刊	1	3,093
領収金額 (税込)	3,093 円	

毎回の支払額が異なる場合がございます。
上記の金額が正しいとさせていただきます。

引落日 令和1年11月26日

山陽新聞倉敷販売株式会社

中央支店

幸町 14-22

☎ (086)425-7806

10%対象 8%対象 3,093円

※軽減税率対象

「新規ご購読者紹介キャンペーン」実施中。紹介者に豪華賞品プレゼント!



領 収 証

令和1年 11 月分

荒木 竜二 様		
購読紙	部数	金額
※山陽新聞朝刊	1	3,093
領収金額 (税込)	3,093 円	

毎回の支払額が異なる場合がございます。
上記の金額が正しいとさせていただきます。

領収2019年12月2日

山陽新聞倉敷販売株式会社

北支店

川入 697-8

☎ (086)422-6367

取
扱
印

10%対象 8%対象 3,093円

※軽減税率対象

「新規ご購読者紹介キャンペーン」実施中。紹介者に豪華賞品プレゼント!

取扱印のないものは無効とします。

領収書No.	議員名	内容	対象金額	接分	支払金額	備考
295	三村英世	新聞代11月分	3,093	1	¥3,093-	
312	荒木竜二	新聞代11月分	3,093	1	¥3,093-	
		新聞代 月分		1		

領収書に番号を記入の上、費目ごとに、重ならないように貼付してください。

領収書貼付用紙

810 資料購入費 新聞購読料



領 収 証

令和1年 12月分

荒木 竜二 様		
品名	部数	金額
※山陽新聞朝刊	1	3,093
領 収 金 額	3,093	

金額に消費税及び地方消費税は別記し、上記の金額に納税されました。

領収 2019年 12月28日

山陽新聞倉敷販売株式会社

北支店

川入 697-8

☎ (086) 422-6367



10%対象 8%対象 3,093円

※軽減税率対象

「新規ご購入者紹介キャンペーン」実施中。紹介者に豪華賞品プレゼント!

取扱者印のないものは無効とします。

2019年12月分

ASA 領 収 証

ID()
No. 1-123-0028-000

荒木 竜二 様

品名	部数	金額
朝日新聞※	1	2,166
合 計	¥ 2,166	
※は軽減税率対象品目		

お知らせ

ご愛読有り難うございます。来年も宜しくお願い申し上げます。

毎度ご購入有難うございます。左記の通り領収致しました。

8%対象 ¥2,166(消費税 ¥160)

ASA

朝日新聞倉敷販売(株)

〒710-0826

岡山県倉敷市老松町4-9-23

TEL: 086-421-4348

FAX: 086-426-68

領収書No.	議員名	内容	対象金額	按分	支払金額	備考
332	荒木 竜二	新聞代12月分	3,093	1	¥3,093-	
333	荒木 竜二	新聞代12月分	2,166	1	¥2,166-	12/28
		新聞代 月分		1		

領収書に番号を記入の上、費目ごとに、重ならないように貼付してください。

2020年01月分 **ASA** 領収証 ID()
 No. 1-123-0023-000

荒木 竜二様

銘 柄	部 金 額	お知らせ 新春のお慶びを申し上げます 本年もよろしくお願ひ致します 毎度ご購読有難うございます。 左記の通り領収致しました。 8%対象 ¥1,754(消費税 ¥129)
朝日新聞※	1 1,754	
合 計	¥ 1,754	
※は軽減税率対象品目		

ASA 朝日新聞倉敷販売(株)
 〒710-0826
 岡山県倉敷市老松町4-9-23
 TEL: 086-421-4348 FAX: 086-426-66

 領 収 証
 令和 2 年 1 月 26 日

荒木 竜二様		部 金 額
山陽新聞朝刊	1	3,093
領 収 金 額		3,093 円

山陽新聞倉敷販売株式会社
 北支店
 川入 697-8
 ☎ (086) 422-6367

「新規ご購読者紹介キャンペーン」実施中。紹介者に豪華賞品プレゼント！

改訂部門のものは除外いたします。

領収書No.	議員名	内容	対象金額	按分	支払金額	備考
339	荒木 竜二	新聞代 1A分	1,754	1	¥1,754-	1/26
340	荒木 竜二	新聞代 1A分	3,093	1	¥3,093-	
		新聞代 1A分		1		

領収書に番号を記入の上、費目ごとに、重ならないように貼付してください。



領収書

令和元 年 12 月分

810 資料購入費 新聞購読料

北島 克彦 様		04-01-0010-00
ご購読紙	部数	金額
※山陽新聞朝刊	1	3,093
合 計		(税込) 3,093

毎度ご愛顧ありがとうございます。
上記の通り領収いたしました。

山陽新聞児島販売所
所長 三宅秀司

倉敷市児島味野2丁目2-39

☎ (086)473-3362

8%対象 3,093円
10%対象 0円
※は軽減税率対象

領収印



領収 年 月 日

新聞購読料のお支払いは簡単に便利な銀行、
郵便局の口座振替をご利用下さい。



領収証

2019年11月分

倉敷市児島神田町3130

No. 1-202-0076-00

森守 様

銘 柄	部 数	金 額	お知らせ
山陽朝刊	1	3,093	

合 計 ￥ 3,093

有限会社中西新聞舗

倉敷市児島神田町1986-3

TEL: 086-473-2694

FAX: 086-472-9987

領収書

区域002 全戸0075 お問合せNo03368

お名前 森 守 様

児島神田町3130

1 年 12 月分

銘 柄	部 数	金 額	◇左記の通り領収しました
1 読売新聞	1	3,400	
2			
3			
合 計		3,400 円	領収日 年 月 日

購読料は、手続きの簡単な自動引
き落としを、ぜひご利用下さい。

読売センター児島

TEL086-470-0036

児島小川町3670-138

領収印

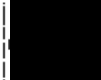

領収書No.	議員名	内容	対象金額	按分	支払金額	備考
344	北島克彦	新聞代12月分	3,093	1	¥3,093-	12/25
369	森 守	新聞代11月分	3,093	1	¥3,093-	11/25
370	森 守	新聞代12月分	3,400	1	¥3,400-	12/25

領収書に番号を記入の上、費目ごとに、重ならないように貼付してください。

領 収 書

原 勲 殿

令和 1年 10月 分購読料(消費税込み)

金額	¥3,093
内訳	山陽新聞朝刊1部代

上記金額領収致しました

本荘新聞販売所

TEL 475-1195

新聞の変更等は25日頃までにお知らせ下さい

領収印



領 収 書

原 勲 殿

令和 1年 11月 分購読料(消費税込み)

金額	¥3,093
内訳	山陽新聞朝刊1部代

上記金額領収致しました

本荘新聞販売所

TEL 475-1195

新聞の変更等は25日頃までにお知らせ下さい

領収印



領収書№	議員名	内容	対象金額	按分	支払金額	備考
374	原 勲	新聞代 10月分	3,093	1	¥3,093-	10/25
375	原 勲	新聞代 11月分	3,093	1	¥3,093-	11/25
		新聞代 月分				

領 収 書

原 勲 殿

令和 1年 12月 分購読料(消費税込み)

金額	¥3,093
内訳	山陽新聞朝刊1部代

上記金額領収致しました

本荘新聞販売所

TEL 475-1195

新聞の変更等は25日頃までにお知らせ下さい

領収印



領 収 書

原 勲 殿

令和 2年 1月 分購読料(消費税込み)

金額	¥3,093
内訳	山陽新聞朝刊1部代

上記金額領収致しました

本荘新聞販売所

TEL 475-1195

新聞の変更等は25日頃までにお知らせ下さい

領収印



領 収 書

令和 02年 02月分

北島 克彦様

04-01-0010-00

ご購読紙	部数	金額
※山陽新聞朝刊	1	3,093
合 計 (税込)		3,093

毎度ご愛読ありがとうございます。
上記の通り領収いたしました。

山陽新聞児島販売所
所長 三宅秀司

倉敷市児島味野2丁目2-39

☎ (086)473-3362

8%対象 3,093円
10%対象 0円
※は軽減税率対象

領収印



領収 年 月 日

新聞購読料のお支払いは簡単に便利な銀行、
郵便局の口座振替をご利用下さい。

領収書NO	職員名	内容	対象金額	按分	支払金額	備考
376	原 勲	新聞代12月分	3,093	1	¥3,093-	12/25
377	原 勲	新聞代1月分	3,093	1	¥3,093-	1/25
395	北島克彦	新聞代12月分	3,093	1	¥3,093-	2/25

領収書に番号を記入の上、費目ごとに、重ならないように貼付してください。



新聞購読料口座振替領収証

令和1年11月分

難波 朋裕 様		
購読紙	部数	金額
※山陽新聞朝刊	1	3,093
領収金額	3,093 円	

山陽新聞倉敷販売株式会社
 玉島支店
 玉島阿賀崎2-5-45
 ☎(086)526-0544

引落日 令和1年11月26日

10%対象 8%対象 3,093円
 ※軽減税率対象
 「新規ご購読者紹介キャンペーン」実施中。紹介者に豪華賞品プレゼント!



新聞購読料口座振替領収証

令和1年12月分

難波 朋裕 様		
購読紙	部数	金額
※山陽新聞朝刊	1	3,093
領収金額	3,093 円	

山陽新聞倉敷販売株式会社
 玉島支店
 玉島阿賀崎2-5-45
 ☎(086)526-0544

引落日 令和1年12月26日

10%対象 8%対象 3,093円
 ※軽減税率対象
 「新規ご購読者紹介キャンペーン」実施中。紹介者に豪華賞品プレゼント!

領収書No	議員名	内容	対象金額	按分	支払金額	備考
403	難波朋裕	新聞代11月分	3,093	1	¥3,093-	
404	難波朋裕	新聞代12月分	3,093	1	¥3,093-	
		新聞代 月分		1		

領収書貼付用紙

810 資料購入費 新聞購読料



新聞購読料口座振替領収証

令和2年 1 月分

難波 朋裕 様		
購読紙	部数	金額
※山陽新聞朝刊	1	3,093
領収金額	3,093 円	

山陽新聞株式会社
〒750-0001 玉島町

引落日 令和2年 1月27日

山陽新聞倉敷販売株式会社

玉島支店

玉島阿賀崎 2-5-45

☎ (086) 526-0544

10%対象 8%対象 3,093円

※軽減税率対象

「新規ご購読者紹介キャンペーン」実施中。紹介者に豪華賞品プレゼント!

ASA 領収証

2020年02月分

ID()
No. 51- 1-0017-000

三村 英世 様

銘柄	部数	金額
日本経済新聞※	1	4,000
合計	¥ 4,000	
※は軽減税率対象品目		

お知らせ

春を見つける ツーデーマーチ!
3月14・15日

毎度ご購読有難うございます。
左記の通り領収致しました。

8%対象 ¥4,000(消費税 ¥296)

ASA

朝日新聞倉敷販売網倉敷東営業所

〒710-0061

倉敷市浜ノ茶屋2丁目8番9号

TEL: 086-424-7595

FAX: 086-427-45

領収書No.	職員名	内容	対象金額	按分	支払金額	備考
405	難波 朋裕	新聞代 / 1月分	3,093	1	¥3,093-	
420	三村 英世	新聞代 2月分	4,000	1	¥4,000-	2/25
		新聞代 1月分		1		

領収書に番号を記入の上、費目ごとに、重ならないように貼付してください。



新聞購読料口座振替領収証

令和2年 2月分

三村 英世			様
購読紙	部数	金額	
※山陽新聞朝刊	1	3,093	
領収金額 (99%)	3,093 円		

※金額の誤りがないこと、上記の通り領収いたしました。

引落日 令和2年 2月26日

山陽新聞會敷販売株式会社

中央支店

幸町 14-22

☎ (086)425-7806

10%対象 8%対象 3,093円

※軽減税率対象

購読料改定のご案内。3月1日から山陽新聞の購読料を改定させていただきます。



領収書

令和元年 08月分

北畠 克彦 様			04-01-0010-00
ご購読紙	部数	金額	
山陽新聞朝刊	1	3,093	
合計 (税込)		3,093	

毎度ご愛読ありがとうございます。上記の通り領収いたしました。

山陽新聞児島販売所

所長 三宅秀司

倉敷市児島味野2丁目2-39

☎ (086)473-3362

領収 年 月 日

領収印

新聞購読料のお支払いは簡単で便利な銀行、郵便局の口座振替をご利用下さい。

領収書No.	議員名	内容	対象金額	按分	支払金額	備考
421	三村英世	新聞代 2月分	3,093	1	¥3,093-	
429	北畠克彦	新聞代 8月分	3,093	1	¥3,093-	8/26
		新聞代 1月分		1		

領収書に番号を記入の上、費目ごとに、重ならないように貼付してください。



領収書

令和元年09月分

北島 克彦 様		04-01-0010-00
ご購入紙	部数	金額
山陽新聞朝刊	1	3,093
合計 (税込)		3,093

毎度ご愛読ありがとうございます。
上記の通り領収いたしました。

山陽新聞児島販売所
所長 三宅秀司
倉敷市児島味野2丁目2-39
☎ (086)473-3362

領収印



領収 年 月 日

新聞購読料のお支払いは簡単に便利な銀行、
郵便局の口座振替をご利用下さい。



領収書

令和元年10月分

北島 克彦 様		04-01-0010-00
ご購入紙	部数	金額
※山陽新聞朝刊	1	3,093
合計 (税込)		3,093

毎度ご愛読ありがとうございます。
上記の通り領収いたしました。

山陽新聞児島販売所
所長 三宅秀司
倉敷市児島味野2丁目2-39
☎ (086)473-3362

8%対象 3,093円
10%対象 0円
※は軽減税率対象

領収印



領収 年 月 日

新聞購読料のお支払いは簡単に便利な銀行、
郵便局の口座振替をご利用下さい。

領収書No.	議員名	内容	対象金額	按分	支払金額	備考
430	北島克彦	新聞代9月分	3,093	1	¥3,093-	9/25
431	北島克彦	新聞代10月分	3,093	1	¥3,093-	10/25
		新聞代 月分		1		

領収書に番号を記入の上、費目ごとに、重ならないように貼付してください。

領収書貼付用紙

810 資料購入費 新聞購読料



領収書

令和 02 年 03 月分

北島 克彦 様		04-01-0010-00
ご購入紙	部数	金額
※山陽新聞朝刊	1	3,400
合計 (税込)		3,400

毎度ご愛読ありがとうございます。
上記の通り領収いたしました。

山陽新聞児島販売所

所長 三宅秀司

倉敷市児島味野2丁目2-39

☎ (086)473-3362

8%対象 3,400円

10%対象 0円

※は軽減税率対象

領収印



領収 年 月 日

新聞購読料のお支払いは簡単に便利な銀行、
郵便局の口座振替をご利用下さい。



新聞購読料口座振替領収証

令和 2 年 2 月分

難波 朋裕 様		
購読紙	部数	金額
※山陽新聞朝刊	1	3,093
領収金額 (税込)	3,093 円	

毎度ご愛読ありがとうございます。
上記のとおり領収させていただきます。

引落日 令和2年 2月26日

山陽新聞倉敷販売株式会社

玉島支店

玉島阿賀路 2-5-45

☎ (086)526-0544

10%対象 8%対象 3,093円

※軽減税率対象

購読料改定のお届け。3月1日から山陽新聞の購読料を改定させていただきます。

領収書No.	職員名	内容	対象金額	按分	支払金額	備考
432	北島克彦	新聞代3月分	3,400	1	¥3,400-	3/25
445	難波朋裕	新聞代2月分	3,093	1	¥3,093-	
		新聞代1月分		1		

領収書に番号を記入の上、費目ごとに、重ならないように貼付してください。



難波 朋裕 様		
購読紙	部数	金額
※山陽新聞朝刊	1	3,400
領収金額	3,400	

引落日 令和2年 3月26日

山陽新聞會社販売株式会社

玉島支店
玉島阿賀崎2-5-45
☎ (086)526-0544

10%対象 8%対象 3,400円

※軽減税率対象

「新規ご購読者紹介キャンペーン」実施中。紹介者に豪華賞品プレゼント!

読売センター 領収書

全戸0001 お問合せ02273

お名前 守屋 弘志 様
箭田33-3

Tel.698-6338

1年 9月分
締 切

1 読売新聞	1	3,400	◇左記の通り領収しました
2 日本経済新聞	1	4,000	
3			

合計 7,400円 領収日 年 月 日
読売新聞購読希望者をご紹介ください! 報知・日経も取扱中

読売センター真備 Tel.086-698-6661
真備町箭田1016-11

領収印

読売センター 領収書

全戸0001 お問合せ02273

お名前 守屋 弘志 様
箭田33-3

Tel.698-6338

1年 10月分
締 切

1 読売新聞	1	3,400	◇左記の通り領収しました
2 日本経済新聞	1	4,000	
3			

合計 7,400円 領収日 年 月 日
毎月持参キャンペーンしています
新店舗にお越しください!

読売センター真備 Tel.086-698-6661
真備町箭田1016-11

領収印

領収書№	議員名	内容	対象金額	按分	支払金額	備考
446	難波朋裕	新聞代3月分	3,400	1	¥3,400-	
449	守屋弘志	新聞代9月分	7,400	1	¥7,400-	9/25
450	守屋弘志	新聞代10月分	7,400	1	¥7,400-	10/25

領収書に番号を記入の上、費目ごとに、重ならないように貼付してください。

読売センター 領収書

全戸0001 お問合せNo02273

お名前 守屋 弘志 様
 箭田33-3

Tel.698-6338

1年 11月分

品名	部数	金額	備考
1 読売新聞	1	3,400	◇左記の通り領収しました
2 日本経済新聞	1	4,000	
3			
合計		7,400円	

領収日 年 月 日
 12月16日月曜に高齢の持
 参 キャンペーンを行います

読売センター真備 Tel.086-698-6661
 真備町箭田1016-11

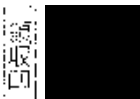

読売センター 領収書

全戸0001 お問合せNo02273

お名前 守屋 弘志 様
 箭田33-3

Tel.698-6338

1年 12月分

品名	部数	金額	備考
1 読売新聞	1	3,400	◇左記の通り領収しました
2 日本経済新聞	1	4,000	
3			
合計		7,400円	

領収日 年 月 日
 来年もどうぞご愛読をよろしく
 お願いいたします。良いお年を

読売センター真備 Tel.086-698-6661
 真備町箭田1016-11



読売センター 領収書

全戸0001 お問合せNo02273

お名前 守屋 弘志 様
 箭田33-3

Tel.698-6338

2年 1月分

品名	部数	金額	備考
1 読売新聞	1	3,400	◇左記の通り領収しました
2 日本経済新聞	1	4,000	
3			
合計		7,400円	

領収日 年 月 日
 本年もご愛顧お願ひします
 皆様に幸多い年になりますように

読売センター真備 Tel.086-698-6661
 真備町箭田1016-11



領収書No	職員名	内容	対象金額	按分	支払金額	備考
451	守屋弘志	新聞代11月分	7,400	1	¥7,400-	11/25
452	守屋弘志	新聞代12月分	7,400	1	¥7,400-	12/25
453	守屋弘志	新聞代1月分	7,400	1	¥7,400-	1/25

領収書に番号を記入の上、費目ごとに、重ならないように貼付してください。

領収書貼付用紙

810 資料購入費 新聞購読料

読売センター 領収書

全戸0001 お問合せNo02273

お名前 守屋 弘志 様
 箭田33-3

Tel.698-6338

2年 2月分
 銘 柄

部数	金額	備考
1	3,400	読売新聞
1	4,000	日本経済新聞

◇左記の通り領収しました

合計 7,400円 領収日 年 月 日
 毎月持参キャンペーンをしています。ご来店ください。

読売センター真備
 真備町箭田1016-11 Tel.086-698-6661



読売センター 領収書

全戸0001 お問合せNo02273

お名前 守屋 弘志 様
 箭田33-3

2年 3月分
 銘 柄

部数	金額	備考
1	3,400	読売新聞
1	4,000	日本経済新聞

◇左記の通り領収しました

合計 7,400円 領収日 年 月 日

読売センター真備
 真備町箭田1016-11 Tel.086-698-6661



領収証

2019年12月分
 倉敷市児島神田町3130

No. 1-202-0076-00

森守 様

部数	金額	備考
1	3,093	山陽朝刊

合計 ￥3,093

有限会社中西新聞舗

倉敷市児島神田町1986-3
 TEL: 086-473-2694

FAX: 086-472-9987

領収書No.	職員名	内容	対象金額	按分	支払金額	備考
454	守屋弘志	新聞代2月分	7,400	1	¥7,400-	2/25
455	守屋弘志	新聞代3月分	7,400	1	¥7,400-	3/25
488	森守	新聞代2月分	3,093	1	¥3,093-	12/25

領収書に番号を記入の上、費目ごとに、重ならないように貼付してください。

 領 収 書

区域002 全戸0075 お問合せNo03368

お名前 森 守 様
児島稗田町3130

2 年 1 月分

銘 柄	部 数	金 額
1 読売新聞	1	3,400
2		
3		
合 計		3,400 円

◇左記の通り領収しました

領収日 年 月 日

本年もよろしくお願い致します。

読売センター児島 Tel 086-470-0036
児島小川町3670-138



 領 収 証

2020年01月分
倉敷市児島稗田町3130

No. 1-202-0075-00

森守 様

銘 柄 部 数 金 額 お知らせ
山陽朝刊 1 3,093

合 計 ￥ 3,093

有限会社中西新聞舗

倉敷市児島稗田町1986-3
TEL: 086-473-2694

FAX: 086-472-9987

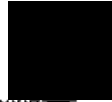

 領 収 書

区域002 全戸0075 お問合せNo03368

お名前 森 守 様
児島稗田町3130

2 年 2 月分

銘 柄	部 数	金 額
1 読売新聞	1	3,400
2		
3		
合 計		3,400 円

◇左記の通り領収しました

領収日 年 月 日

読売センター児島 Tel 086-470-0036
児島小川町3670-138



領収書No.	議員名	内容	対象金額	按分	支払金額	備考
489	森 守	新聞代1月分	3,400	1	¥3,400-	1/25
490	森 守	新聞代1月分	3,093	1	¥3,093-	1/25
491	森 守	新聞代2月分	3,400	1	¥3,400-	2/25

2020年02月分
倉敷市児島禰田町3130



領収証

No. 1-202-0076-00

森守様

銘柄	部数	金額	お知らせ
山陽朝刊	1	3,093	

合計 ¥ 3,093

有限会社中西新聞舗

倉敷市児島禰田町1986-3
TEL: 086-473-2694

FAX: 086-472-9987

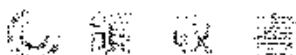

区号002 全戸0075 お問合せNo03368

お名前 森守様
児島禰田町3130

2年 3月分

銘柄	部数	金額	お知らせ
1 読売新聞	1	3,400	◇左記の通り領収しました
2			
3			
合計		3,400円	領収日 年 月 日

読売センター児島 Tel.086-470-0036
児島小川町3670-138

2020年03月分 **ASA** 領収証

No. 51-1-0017-000

三村 英世様

銘柄	部数	金額	お知らせ
日本経済新聞※	1	4,000	
合計		¥ 4,000	

購読料のお支払いは、クレジット・銀行・郵便局の自動振替が便利!!
毎度ご購入有難うございます。
左記の通り領収致しました。

※は軽減税率対象品目 8%対象 ¥4,000(消費税 ¥296)



朝日新聞倉敷販売株式会社 倉敷東営業所

T710-0061
倉敷市浜ノ茶屋2丁目8番9号
TEL: 086-424-7595

FAX: 086-427-450

領収書No.	議員名	内容	対象金額	按分	支払金額	備考
492	森守	新聞代2月分	3,093	1	¥3,093-	2/25
493	森守	新聞代3月分	3,400	1	¥3,400	3/25
498	三村英世	新聞代3月分	4,000	1	¥4,000-	3/26



新聞購読料口座振替領収証

令和2年 3月分

三村 英世 様		
購読紙	部数	金額
※山陽新聞朝刊	1	3,400
領収金額 (税込)	3,400 円	

貴社口座振替ありかとうかがいました。
上掲のとおりお振替させていただきました。

引落日 令和2年 3月26日

山陽新聞倉敷販売株式会社

中央支店

幸町 14-22

☎ (086) 425-7806

10%対象 8%対象 3,400円

※軽減税率対象

「新規ご購読者紹介キャンペーン」実施中。紹介者に豪華賞品プレゼント!

領収書No.	議員名	内容	対象金額	按分	支払金額	備考
499	三村英世	新聞代 3月分	3,400	1	¥3,400-	
		新聞代 月分				
		新聞代 月分				

2019年12月分

ASA 領収証

ID([redacted])
No. 51- 1-0017-000

810

購入費 新聞購読料

三村 英世 様

品名	部	金額
日本経済新聞※	1	4,000
合計		¥ 4,000

※は軽減税率対象品目

お知らせ
ご愛読有り難うございます。
来年も直しくお願い申し上げます。
毎度ご購入有難うございます。
左記の通り領収致しました。
8%対象 ¥4,000(消費税 ¥296)



朝日新聞倉敷販売(株)倉敷東営業所
〒710-0061
倉敷市浜ノ茶屋2丁目8番9号
TEL: 086-424-7595 FAX: 086-427-45[redacted]



新聞購読料口座振替領収証

令和1年 12月分

三村 英世 様		
購読紙	部数	金額
※山陽新聞朝刊	1	3,093
徴収金額		3,093

引落日 令和1年12月26日
山陽新聞倉敷販売株式会社
中央支店
幸町 14-22
☎ (086)425-7806

10%対象 8%対象 3,093円
※軽減税率対象
「新規ご購読者紹介キャンペーン」実施中。紹介者に豪華賞品プレゼント!

2020年01月分

ASA 領収証

ID([redacted])
No. 51- 1-0017-000

三村 英世 様

品名	部	金額
日本経済新聞※	1	4,000
合計		¥ 4,000

※は軽減税率対象品目

お知らせ
新春のお慶びを申し上げます
本年もよろしくお願い致します
毎度ご購入有難うございます。
左記の通り領収致しました。
8%対象 ¥4,000(消費税 ¥296)



朝日新聞倉敷販売(株)倉敷東営業所
〒710-0061
倉敷市浜ノ茶屋2丁目8番9号
TEL: 086-424-7595 FAX: 086-427-45[redacted]

領収書No.	議員名	内容	対象金額	按分	支払金額	備考
504	三村英世	新聞代12月分	4,000	1	¥4,000-	12/26
505	三村英世	新聞代12月分	3,093	1	¥3,093-	
506	三村英世	新聞代1月分	4,000	1	¥4,000-	1/27

領収書に番号を記入の上、費目ごとに、重ならないように貼付してください。

領収書貼付用紙

810 資料購入費 新聞購読料



新聞購読料口座振替領収証

令和2年 1 月分

三村 英世 様		
購読紙	部数	金額
※山陽新聞朝刊	1	3,093
領収金額 (税込)	3,093 円	

領収金額は税込です。
消費税は別紙にてお送りいたします。

引落日 令和2年 1月27日

山陽新聞倉敷販売株式会社

中央支店

幸町 14-22

☎ (086) 425-7806

10%対象 8%対象 3,093円

※軽減税率対象

「新規ご購読者紹介キャンペーン」実施中。紹介者に豪華賞品プレゼント!



領収証

2020年03月分
倉敷市児島榑田町3130

No. 1-202-0076-00

森守 様

銘	部数	金額	お知らせ
山陽朝刊	1	3,400	

合計 ￥3,400

有限会社中西新聞舗

倉敷市児島榑田町1986-3

TEL: 086-473-2694

FAX: 086-472-9987

領収書No.	議員名	内容	対象金額	按分	支払金額	備考
507	三村英世	新聞代 1月分	3,093	1	¥3,093-	
517	森 守	新聞代 3月分	3,400	1	¥3,400-	3/25
		新聞代 月分				

領 収 書

原 勲 殿

令和 2年 2月 分購読料(消費税込み)

金額	¥3,093
内訳	山陽新聞朝刊1部代

上記金額領収致しました

本荘新聞販売所

TEL 475-1195

新聞の変更等は25日頃までにお知らせ下さい

領収印



領 収 書

原 勲 殿

令和 2年 3月 分購読料(消費税込み)

金額	¥3,400
内訳	山陽新聞朝刊1部代

上記金額領収致しました

本荘新聞販売所

TEL 475-1195

新聞の変更等は25日頃までにお知らせ下さい

領収印



領収書No.	議員名	内容	対象金額	按分	支払金額	備考
520	原 勲	新聞代 2月分	3,093	1	¥3,093-	2/25
521	原 勲	新聞代 3月分	3,400	1	¥3,400-	3/25
		新聞代 月分				

人件費受領書

くらしき創生クラブ 様

平成31年4月～令和元年度～令和2年3月

(単位：円)

月区分	支給額	受領日	受領者	印	領収書No.
給与 4月分	160,000	2019年4月25日			19
給与 5月分	160,000	2019年5月24日			20
給与 6月分・賞与	310,000	2019年6月25日			68・69
給与 7月分	160,000	2019年7月25日			76
給与 8月分	160,000	2019年8月23日			109
給与 9月分	160,000	2019年9月25日			135
給与 10月分	160,000	2019年10月25日			192
給与 11月分	160,000	2019年11月25日			212
給与 12月分・賞与	310,000	2019年12月25日			307・308
給与 1月分	160,000	2020年1月24日			337
給与 2月分	160,000	2020年2月25日			393
給与 3月分	160,000	2020年3月25日			410

領収書貼付用紙

1100 事務費

使用料・賃借料

RICOH

発行日 2019年 5月25日

領収証No. B6G823

領収証

倉敷市議会 くらしき創生クラブ 様

いつもリコー商品をご愛顧いただきましてありがとうございます。
2019年 5月20日にお支払いただきました代金の領収証を
お送りいたしますのでご確認ください。

領収種別 目録

金額

¥2,311

但し、商品代として

印紙税申告納
付につき大森
税務署承認済

リコージャパン株式

東京都大田区中馬込一丁目

(お問い合わせ)

部 門 請求書お問い合わせ窓口

TEL 0120-366-656

※当社ではこのフォームでの領収証には、黒色の印鑑を使用しております。
※金額等を訂正したものは無効とします。
※再発行は出来ませんので、大切に保管願います。
※入金取消し等の連絡があった場合、本領収証は無効となります。

領収書No.	議員名	内容	対象金額	按分	支払金額	備考
18	創生クラブ	カウント料4月分	2,311	1	¥2,311-	

領収書に署名を記入の上、当日ごとの書かれないようご貼付ください。

ご請求書

(兼 振替予定金額のお知らせ)

RICOH

710-8565
倉敷市西中新田640

№:0001/0001

倉敷市議会 暮らしき創生クラブ 様

発行日2019年04月27日 請求No. 19046929529

リコージャパン株式

お問合わせ 請求書お問い合わせ窓口
次田市江の木町34-5 リコービル3



TEL:0120-366-656 7010422 70102203

※電話番号のお掛け間違いにご注意ください

428AKB1025550# 025550 0001/0001

お客様コード (70110021670)

下記の通りご請求申し上げます。

2019年04月30日締分 振替口座は右記の通りです。

振替銀行	支店	種類	口座番号

今回ご請求金額(税込) 2,311 円

2019年05月20日に上記金額を振替させていただきます。

【お取引明細】

月日	商品名	伝票No	数量	単価	お買上金額 [税抜]	消費税金額
04.10	MPC2800 RC IIパフォーマンスチャージ	405001			2,140	171
		03/77 シメ				
	お買上金額 合計		(税込)	2,311)	2,140	171
		8%対象	(税込)	2,311)	2,140	171

【お知らせ】

お振込の場合は手数料ご負担をお願い致します。手数料不要の口座引落もご用意しておりますので詳しくは上記連絡先へお問合せ下さい。

■サービス料金計算明細

<伝票No. 405001 >

・トナー込み契約です。

設置先名: 暮らしき創生クラブ内
MPC2800RCSPF
機番: 139599

今回検針内容	前回検針内容	ご使用カウント
3月31日	2月28日	
モノカラー総出力 14,505 枚	14,233 枚	272 枚
フルカラー総出力 6,946 枚	6,778 枚	168 枚

パフォーマンスチャージ	単価/金額	カウント/月/率	内訳金額
モノカラー総出力		272枚	
控除 2%の控除カウント		6枚	
請求カウント		266枚	
1 - 1000 /月	2.26円	266枚	601円
フルカラー総出力		168枚	
控除 3%の控除カウント		6枚	
請求カウント		162枚	
1 - 1000 /月	9.50円	162枚	1,539円
消費税等	2,140円	8%	171円
合計(税込み)			2,311円

領 収 証

No 02403

荒 木 竜 二 様

年 月 日

金額	千	百	十	万	千	百	十	円
			¥	2	2	7	8	8

収入印紙

5万円未満無税
5万円以上
200円

内 訳	現金	
	小切手	
	手形	/
	相殺	

(内消費税 円)

上記の金額領収致しました
4月分 コピー機リース代

Web制 株式会社 **インターネット倉敷** 家具・事務用品

〒710



複写発行以外無効
領収証による値引は無効

5/7

領 収 証

No 02405

荒 木 竜 二 様

2019年 6月 5日

金額	千	百	十	万	千	百	十	円
			¥	2	2	7	8	8

収入印紙

5万円未満無税
5万円以上
200円

内 訳	現金	
	小切手	
	手形	/
	相殺	

(内消費税 円)

上記の金額領収致しました
5月分 コピー機リース代

Web制 株式会社 **インターネット倉敷** 家具・事務用品

〒710



複写発行以外無効
領収証による値引は無効

領収書No.	議員名	内容	対象金額	按分	支払金額	備考
62	荒木竜二	リース料4月分	22,788	1/2	¥11,394-	
63	荒木竜二	リース料5月分	22,788	1/2	¥11,394-	

領収書に番号を記入の上、費目ごとに、重ならないように貼付してください。

領収書貼付用紙

1100 事務費

使用料・賃借料

RICOH

発行日 2019年 6月27日

領収証No. B6J025

領収証

倉敷市議会 くらしき創生クラブ 様

いつもリコー商品をご愛顧いただきましてありがとうございます。
2019年 6月20日にお支払いいただきました代金の領収証を
お送りいたしますのでご確認ください。

領収種別: 自振

金額	¥2,661
----	--------

但し、商品代として

印紙税申告納
付につき大森
税務署承認済

リコージャパン株式

東京都大田区中馬込一丁目

(お問い合わせ)

部 門 請求書お問い合わせ窓口

TEL 0120-366-656

※当社ではこのフォームでの領収証には、黒色の印鑑を使用しております。
※金額等を訂正したものは無効とします。
※再発行は出来ませんので、大切に保管願います。
※入金取消し等の連絡があった場合、本領収証は無効となります。

領収書No.	議員名	内容	対象金額	按分	支払金額	備考
67	創生クラブ	カウント料 5A分	2,661	1	¥2,661-	

領収書に番号を記入の上、費目ごとに、重ならないように貼付してください。

領収書貼付用紙

1100 事務費

使用料・賃借料

ご請求書

(兼 振替予定金額のお知らせ)

RICOH

№:0001/0001

710-8565
倉敷市西中新田640

倉敷市議会 くらしき創生クラブ 様

発行日2019年05月31日 請求No. 19057295672
リコージャパン株式

お問合わせ 請求書お問い合わせ窓口
吹田市江の木町34-5 リコービル3

TEL:0120-366-656 7010422 70102203

※電話番号のお掛け間違いにご注意ください



601AKB1025822# 025822 0001/0001

お客様コード (70110021670)

下記の通りご請求申し上げます。

2019年05月31日締分 振替口座は右記の通りです。

振替銀行	支店	種類	口座番号

ご請求金額(税込) **2,661** 円

2019年06月20日に上記金額を振替させていただきます。

【お取引明細】

月日	商品名	伝票No	数量	単価	お買上金額 [税抜]	消費税金額
05.10	MPC2800 RC パフォーマンスチャージ	047001			2,464	197
	お買上金額 合計	04/マツシ			2,464	197
		8%対象 (税込)			2,661	197

【お知らせ】

お振込の場合は手数料ご負担をお願い致します。手数料不要の口座引落もご用意しておりますので詳しくは上記連絡先へお問合せ下さい。

■サービス料金計算明細

<伝票No 047001 >
・トナー込み契約です。

設置先名:くらしき創生クラブ内
MPC2800RCSPF
機番:139599

今回検針内容	前回検針内容	ご使用カウント
4月30日	3月31日	
モノカラー総出力 14,769 枚	14,505 枚	264 枚
フルカラー総出力 7,151 枚	6,946 枚	205 枚

パフォーマンスチャージ	単価/金額	カウント/月/率	内訳金額
モノカラー総出力		264枚	
控除 2%の控除カウント		6枚	
請求カウント		258枚	
1 - 1000 /月	2.26円	258枚	583円
フルカラー総出力		205枚	
控除 3%の控除カウント		7枚	
請求カウント		198枚	
1 - 1000 /月	9.50円	198枚	1,881円
消費税等	2,464円	8%	197円
合計(税込み)			2,661円

RICOH

発行日 2019年 7月27日
領収証No. B6L158

領収証

倉敷市議会 くらしき創生クラブ 様

いつもリコー商品をご愛顧いただきましてありがとうございます。
2019年 7月22日にお支払いいただきました代金の領収証を
お送りいたしますのでご確認ください。

領収種別 白版

金額	¥2,504
----	--------

但し、商品代として

印紙税申告納
付につき大森
税務署承認済

リコージャパン株式

東京都大田区中馬込一丁目

【お問い合わせ】

部 門 請求書お問い合わせ窓口

TEL 0120-366-656

※当社ではこのフォームでの領収証には、黒色の印鑑を使用しております。
※金額等を訂正したものは無効とします。
※再発行は出来ませんので、大切に保管ください。
※入金取消し等の連絡があった場合、本領収証は無効となります。

領収書No.	議員名	内容	対象金額	按分	支払金額	備考
74	創生クラブ	カウント料6月分	2,504	1	¥2,504-	

領収書に番号を記入の上、費目ごとに、重ならないように貼付してください。

ご請求書

(兼 振替予定金額のお知らせ)

RICOH

710-8565
倉敷市西中新田640

№:0001/0001

倉敷市議会 くらしき創生クラブ 様

発行日2019年06月28日 請求No. 19067666469

リコージャパン株式会社

お問合わせ 請求書お問い合わせ窓口
吹田市江の木町34-5 リコービル3



TEL:0120-366-656 7010422 70102203

*電話番号のお掛け間違いにご注意ください

629AKB1025633# 025633 0001/0001

お客様コード (70110021670)

下記の通りご請求申し上げます。

2019年06月30日締分 振替口座は右記の通りです。

今回ご請求金額(税込) 2,504 円

振替銀行	支店	種別	口座番号

2019年07月22日に上記金額を振替させていただきます。

【お取引明細】

月日	商品名	伝票No. ご発注No.・備考	数量	単価	お買上金額 [税抜]	消費税金額
06.10	MPC2800 RC パフォーマンスチャージ	438001 05/7月 8%			2,319	18
	お買上金額 合計	(税込)	2,504		2,319	18
		8%対象 (税込)	2,504		2,319	18

【お知らせ】

お振込の場合は手数料ご負担をお願い致します。手数料不要の口座引落もご用意しておりますので詳しくは上記連絡先へお問合せ下さい。

サービス料金計算明細

<伝票No 438001 >

トナー込み契約です。

設置先名: くらしき創生クラブ内

MPC2800RCSPF

機番: 139599

モノカラー総出力

フルカラー総出力

今回検針内容

5月31日

15,139 枚

7,314 枚

前回検針内容

4月30日

14,769 枚

7,151 枚

ご使用カウント

370 枚

163 枚

パフォーマンスチャージ

モノカラー総出力

控除 2%の控除カウント

請求カウント

1 - 1000 /月

フルカラー総出力

控除 3%の控除カウント

請求カウント

1 - 1000 /月

消費税等

合計(税込み)

単価/金額

2,26円

9,50円

2,319円

カウント/月/率

370枚

8枚

362枚

362枚

163枚

5枚

158枚

158枚

8%

内訳金額

818円

1,501円

185円

2,504円

NO. 74-2

領収書貼付用紙

1100 事務費

使用料・賃借料

RICOH

発行日 2019年 8月27日
領収証No. B6N362

領収証

自教市議会 暮らしき創生クラブ 様

いつもリコー商品をご愛顧いただきましてありがとうございます。
2019年 8月20日にお支払いいただきました代金の領収証を
お送りいたしますのでご確認ください。

領収種別 自振

金額	¥2,598
----	--------

但し、商品代として

印紙税申告納
付につき大森
税務署承認済

リコージャパン株式

東京都大田区中馬込一丁目

(お問合わせ)

部 門 請求書お問い合わせ窓口

TEL 0120-366-656

※当社ではこのフォームでの領収証には、黒色の印鑑を使用しております。
※金額等を訂正したものは無効とします。
※再発行は出来ませんので、大切に保管願います。
※入金取消し等の連絡があった場合、本領収証は無効となります。

領収書No.	議員名	内容	対象金額	按分	支払金額	備考
110	創生クラブ	カウント料7月分	2,598	1	¥2,598-	

領収書に番号を記入の上、費目ごとに、重ならないように貼付してください。

領収書貼付用紙

ご請求書
(兼 振替予定金額のお知らせ)

RICOH

710-8565
倉敷市西中新田640

№:0001/0001

倉敷市議会 ぐらしき創生クラブ 様

発行日2019年07月31日 請求No. 19078038608

リコージャパン株式会社

お問合わせ 請求書お問い合わせ窓口
吹田市江の木町34-5 リコービル3

TEL:0120-366-656 7010422 70102203

※電話番号のお掛け間違いにご注意ください



801AKB1025580# 025580 0001/0001

お客様コード (70110021670)

下記の通りご請求申し上げます。

2019年07月31日締分 振替口座は右記の通りです。

ご請求金額(税込) 2,598 円

2019年08月20日に上記金額を振替させていただきます。

【お取引明細】

月日	商品名	伝票No	数量	単価	お買上金額 [税抜]	消費税金額
07.10	IMAGIO MP Pトナー イエロー C3300	175227	1	0	0	0
		ご発注No・備考 設置先:倉敷市議会ぐらしき創生クラブ				
07.10	MPC2800 RC H ^o パフォーマンスチャージ	217001			2,406	192
		06/マシメ				
お買上金額 合計				(税込)	2,598	192
—		8%対象		(税込)	2,598	192
—		その他		(税込)	0	0

振替銀行	支店	種類	口座番号

【お知らせ】【夏季休業日のご案内】8/10(土)より8/18(日)まで夏季休業とさせていただきます。宜しくお願ひ申し上げます。
お振込の場合は手数料ご負担をお願ひ致します。手数料不要の口座引落もご用意しておりますので詳しくは上記連絡先へお問合わせ下さい。

■サービス料金計算明細

伝票No 217001
トナー込み契約です。

設置先名:ぐらしき創生クラブ内
MPC2800RCSPF
機番:139599

今回検針内容	前回検針内容	ご使用カウント
6月30日	5月31日	
モノカラー総出力 15,442 ｶﾞﾝﾄ	15,139 ｶﾞﾝﾄ	303 ｶﾞﾝﾄ
フルカラー総出力 7,503 ｶﾞﾝﾄ	7,314 ｶﾞﾝﾄ	189 ｶﾞﾝﾄ

パフォーマンスチャージ	単価/金額	カウント/月/率	内訳金額
モノカラー総出力		303ｶﾞﾝﾄ	
控除 2%の控除カウント		7ｶﾞﾝﾄ	
請求カウント		296ｶﾞﾝﾄ	
1 - 1000 /月	2,26円	296ｶﾞﾝﾄ	668円
フルカラー総出力		189ｶﾞﾝﾄ	
控除 3%の控除カウント		6ｶﾞﾝﾄ	
請求カウント		183ｶﾞﾝﾄ	
1 - 1000 /月	9,50円	183ｶﾞﾝﾄ	1,738円
消費税等	2,406円	8%	192円
合計(税込み)			2,598円

No. 110-2

領収書に番号を記入の上、費目ごとに、重ならないように貼付してください。

領 収 証

No 02408

荒 木 竜 二 様

2019年 7月 5日

金額	千	百	十	万	千	百	十	円
			7	2	2	7	8	8

内 訳	現金	
	小切手	
	手形	/
	相殺	

(内消費税 円)
上記の金額領収致しました

Web [Redacted] ス家具・事務用品
株式会社 **インターネット倉敷**
〒 [Redacted] 西 [Redacted]
[Redacted] 4 [Redacted]
[Redacted] 4 [Redacted]

収入印紙
5万円未満無税
5万円以上
200円

係 員
[Redacted]

複写発行以外無効
領収証による値引は無効

領 収 証

No 02409

荒 木 竜 二 様

2019年 8月 5日

金額	千	百	十	万	千	百	十	円
			7	2	2	7	8	8

内 訳	現金	
	小切手	
	手形	/
	相殺	

(内消費税 円)
上記の金額領収致しました
7月分コピー機リース代

Web [Redacted] ス家具・事務用品
株式会社 **インターネット倉敷**
〒 [Redacted] 西 [Redacted]
[Redacted] 4 [Redacted]
[Redacted] 4 [Redacted]

収入印紙
5万円未満無税
5万円以上
200円

係 員
[Redacted]

複写発行以外無効
領収証による値引は無効

領収書No.	議員名	内容	対象金額	按分	支払金額	備考
112	荒木竜二	リース料6月分	22,788	1/2	¥11,394-	
140	荒木竜二	リース料7月分	22,788	1/2	¥11,394-	

領収書に番号を記入の上、費目ごとに、重ならないように貼付してください。

領 収 証

No 02411

荒 木 竜 二 様

2019年 9月 5日

金額	千	百	十	万	千	百	十	円
			7	2	2		8	8

内 訳	現金	
	小切手	
	手形	/
	相殺	

(内消費税 円)

上記の金額領収致しました
8月分 コピー機 リース代

Web 株式会社 インタネット倉敷

株式会社 インタネット倉敷

〒 714-0004

〒 714-0004

収入印紙
5万円未満無税
5万円以上
200円

係 員
[Redacted]

複写発行以外無効
領収証による個引は無効

領収書No.	議員名	内容	対象金額	按分	支払金額	備考
141	荒木竜二	リース料 8月分	22,788	1/2	¥11,394-	

領収書に番号を記入の上、費目ごとに、重ならないように貼付してください。

RICOH

発行日 2019年 9月28日

領収証No. B6P595

領収証

倉敷市議会 くらしき創生クラブ 様

いつもリコー商品をご愛顧いただきましてありがとうございます。
2019年 9月20日にお支払いいただきました代金の領収証を
お送りいたしますのでご確認ください。

領収種別 自振
金額 ￥2,123

但し、商研代として

印紙税申告納
付につき大森
税務署承認済

リコージャパン株式
東京都大田区中馬込一丁目

(お問合わせ)
部 門 請求書お問い合わせ窓口
TEL 0120-366-656

*当社ではこのフォームでの領収証には、黒色の印紙を使用しております。
※金額等を訂正したものは無効とします。
※再発行は出来ませんので、大切に保管願います。
※入金取消し等の連絡があった場合、本領収証は無効となります。

領収書No.	議員名	内容	対象金額	按分	支払金額	備考
136	創生クラブ	カウント料8月分	2,123	1	¥2,123-	

領収書に番号を記入の上、費目ごとに、重ならないように貼付してください。

ご請求書

(兼 振替予定金額のお知らせ)

RICOH

710-8565
倉敷市西中新田640

ページ:0001/0001

倉敷市議会 くらしき創生クラブ 様

発行日2019年08月30日 請求No. 19088403681

リコージャパン株式会社

お問い合わせ 請求書お問い合わせ窓口
吹田市江の木町34-5 リコービル3



TEL:0120-366-656 7010422 70102203

*電話番号のお掛け間違いにご注意ください

831AKB1025785# 025785 0001/0001

お客様コード

(70110021670)

下記の通りご請求申し上げます。

2019年08月31日締分 振替口座は右記の通りです。

振替銀行	支店	種類	口座番号

ご請求金額(税込) **2,123 円**

2019年09月20日に上記金額を振替させていただきます。

【お取引明細】

月日	商品名	伝票No	数量	単価	お買上金額 [税抜]	消費税金額
08.10	MPC2800 RC R ^o パフォーマンスチャージ	224001			1,966	157
	お買上金額 合計			(税込)	2,123	157
		8%対象		(税込)	2,123	157

【お知らせ】9月は消費税増税の影響により製品・消耗品の配送遅延が生じる可能性がございます。9月中のお届けはお早めのご発注をお願いします。お振込の場合は手数料ご負担をお願い致します。手数料不要の口座引落もご用意しておりますので詳しくは上記連絡先へお問合せ下さい。

■サービス料金計算明細

<伝票No 224001 >
トナー込み契約です。

設置先名:くらしき創生クラブ内
MPC2800RCSPF
機番:139599

今回検針内容	前回検針内容	ご使用カウント
7月31日	6月30日	
モノカラー総出力 15,586 枚外	15,442 枚外	146 枚外
フルカラー総出力 7,682 枚外	7,503 枚外	179 枚外

パフォーマンスチャージ	単価/金額	カウント/月/率	内訳金額
モノカラー総出力		146枚外	
控除 2%の控除カウント		3枚外	
請求カウント		143枚外	
1 - 1000 /月	2,26円	143枚外	323円
フルカラー総出力		179枚外	
控除 3%の控除カウント		6枚外	
請求カウント		173枚外	
1 - 1000 /月	9.50円	173枚外	1,643円
消費税等	1,966円	8%	157円
合計(税込み)			2,123円

領収書に番号を記入の上、費目ごとに、重ならないように貼付してください。

領収証

倉敷市議会 ぐらしき創生クラブ 様

いつもリコー商品をご愛顧いただきましてありがとうございます。
2019年10月21日にお支払いいただきました代金の領収証を
お送りいたしますのでご査収ください。

領収種別 自振

金額	¥7,003
----	--------

値し、商品代として

印紙税申告納
付につき大森
税務署承認済

リコージャパン株式
東京都大田区中馬込一丁目

(お問い合わせ)
部 門 請求書お問い合わせ窓口
TEL 0120-366-656

※当社ではこのフォームでの領収証には、黒色の印鑑を使用しております。
※金額等を訂正したものは無効とします。
※再発行は出来ませんので、大切に保管願います。
※入金取消し等の連絡があった場合、本領収証は無効となります。

領 収 証

No 02416

荒 木 竜 二 様

2019年 10月 24日

金額	千	百	十	万	千	百	十	円
			7	2	2	7	8	8

内 訳	現金	
	小切手	
	手形	/
	相殺	
	振込	✓

(内消費税 円)

上記の金額領収致しました
9月分 コピー機リース代

Web制作 具・事務用品

株式会社 **イマダとろ** 倉敷

代
〒710-

収入印紙

5万円未満無税
5万円以上
200円

係 員



複写発行以外無効
領収証による値引は無効

考

190	創生クラブ	カウント料9月分	7,003	1	¥7,003-	No.1
206	荒木竜二	リース料9月分	22,788	1/2	¥11,394-	

領収書に番号を記入の上、費目ごとに、重ならないように貼付してください。

ご請求書
(兼 振替予定金額のお知らせ)

RICOH

710-8565
倉敷市西中新田640

ページ:0001/0001

倉敷市議会 くらしき創生クラブ 様

発行日2019年09月30日 請求No. 19098779045

リコージャパン株式会社

お問合わせ 請求書お問い合わせ窓口
吹田市江の木町34-5 リコービル3



TEL:0120-366-656 7010422 70102203

*電話番号のお掛け間違いにご注意ください

AD1AKB1025647# 025647 0001/0001

お客様コード (70110021670)

下記の通りご請求申し上げます。

2019年09月30日締分 振替口座は右記の通りです。

振替銀行	支店	種類	口座番号

今のご請求金額(税込) **7,003 円**

2019年10月21日に上記金額を振替させていただきます。

【お取引明細】

月日	商品名	伝票No	数量	単価	お買上金額 [税抜]	消費税金額
09.10	MPC2800 RC パフォーマンス	749001	08/月	シ	6,485	518
	お買上金額 合計		(税込)	7,003	6,485	518
		8%対象	(税込)	7,003	6,485	518

【お知らせ】

お振込の場合は手数料ご負担をお願い致します。手数料不要の口座引落もご用意しておりますので詳しくは上記連絡先へお問合せ下さい。

■サービス料金計算明細

<伝票No. 749001 >
・トナー込み契約です。

設置先名: くらしき創生クラブ内
MPC2800RCSPF
機番: 139599

今回検針内容	前回検針内容	ご使用カウント
8月31日	7月31日	
モノカラー総出力 15,673 枚	15,588 枚	85 枚
フルカラー総出力 8,366 枚	7,682 枚	684 枚

パフォーマンスチャージ	単価/金額	カウント/月/率	内訳金額
モノカラー総出力		85枚	
控除 2%の控除カウント		2枚	
請求カウント		83枚	
1 - 1000 /月	2.26円	83枚	187円
フルカラー総出力		684枚	
控除 3%の控除カウント		21枚	
請求カウント		663枚	
1 - 1000 /月	9.50円	663枚	6,298円
消費税等	6,485円	8%	518円
合計(税込み)			7,003円

						NO.190-2
	創生クラブ					

領収書に番号を記入の上、費目ごとに、重ならないように貼付してください。

領収証

倉敷市議会 暮らしき創生クラブ 様

いつもリコー商品をご愛顧いただきましてありがとうございます。
2019年11月20日にお支払いいただきました代金の領収証を
お送りいたしますのでご査収ください。

領収種別 自振

金額 ¥5,221

但し、商品代として

印紙税申告納
付につき大森
税務署承認済

リコージャパン株式
東京都大田区中馬込一丁目

(お問合わせ)

部門 請求書お問い合わせ窓口

TEL 0120-366-656

※当社ではこのフォームでの領収証には、黒色の印鑑を使用しております。
※金額等を訂正したものは無効とします。
※再発行は出来ませんので、大切に保管願います。
※入金取消し等の連絡があった場合、本領収証は無効となります。

領 収 証

No 02418

荒 木 竜 二 様

2019年 11月 5日

金額	千	百	十	元	角	分	円
			2	3	2	1	0

内	現金	
	小切手	
	手形	/
	相殺	
訳	振込	✓

(内消費税 円)

上記の金額領収致しました
10月分 コピー機 リース代

Web制作 家具・事務用品
株式会社 インタラクティブ倉敷

〒710

収入印紙
5万円未満無税
5万円以上
200円

係 員

複写発行以外無効
領収証による値引は無効

考

211	創生クラブ	カウント料10A分	5,221	1	¥5,221-	No.1
241	荒木竜二	リース料10A分	23,210	1/2	¥11,605-	

領収書に番号を記入の上、費目ごとに、重ならないように貼付してください。

領収書貼付用紙

1100 事務費

使用料・賃借料

ご請求書 (兼 振替予定金額のお知らせ)

RICOH

№:0001/0001

710-8565
倉敷市西中新田640

倉敷市議会 ぐらしき創生クラブ 様

発行日2019年10月31日 請求No. 19109161428

リコージャパン株式会社

お問合わせ 請求書お問い合わせ窓口
吹田市江の木町34-5 リコービル3

TEL:0120-366-656 7010422 70102203

※電話番号のお掛け間違いにご注意ください



BO1AKB1025522# 025522 0001/0001

お客様コード (70110021670)

下記の通りご請求申し上げます。

2019年10月31日締分 振替口座は右記の通りです。

今のご請求金額(税込) **5,221 円**

2019年11月20日に上記金額を振替させていただきます。

【お取引明細】

月日	商品名	伝票No.	数量	単価	お買上金額 [税抜]	消費税金額
10.10	MPC2800 RC パフォーマンスチャージ	728001			4,835 *	386
	お買上金額 合計	09/マシメ			4,835	386
					5,221)	
					5,221)	386

※消費税金額の前に#の印字がある取引は軽減税率、*の印字がある取引は経過措置等により旧税率が適用されています。

【お知らせ】

お振込の場合は手数料ご負担をお願いします。手数料不要の口座引落もご用意しておりますので詳しくは上記連絡先へお問合せ下さい。

■サービス料金計算明細

<伝票No. 728001 >
・トナー込み契約です。

設置先名:ぐらしき創生クラブ内
MPC2800RCSPF
機番:139599

今回検針内容	前回検針内容	ご使用カウント
9月30日	8月31日	
モノカラー総出力 16,257 枚外	15,673 枚外	584 枚外
フルカラー総出力 8,751 枚外	8,366 枚外	385 枚外

パフォーマンスチャージ	単価/金額	カウント/月/率	内訳金額
モノカラー総出力		584枚外	
控除 2%の控除カウント		12枚外	
請求カウント		572枚外	
1 - 1000 /月	2,26円	572枚外	1,292円
フルカラー総出力		385枚外	
控除 3%の控除カウント		12枚外	
請求カウント		373枚外	
1 - 1000 /月	9,50円	373枚外	3,543円
消費税等	4,835円	8%	386円
合計(税込み)			5,221円

創生クラブ						NO.211-2
-------	--	--	--	--	--	----------

領収書に番号を記入の上、費目ごとに、重ならないように貼付してください。

領収証

倉敷市議会 くらしき創生クラブ 様

いつもリコー商品をご愛顧いただきましてありがとうございます。
2019年12月20日にお支払いいただきました代金の領収証を
お送りいたしますのでご査収ください。

領収種別: 自振

金額 ¥3,625

但し、商品代として

印紙税申告納
付につき大森
税務署承認済

リコージャパン株式
東京都大田区中馬込一丁目

(お問合わせ)
部門 請求書お問い合わせ窓口
TEL 0120-366-656

※当社ではこのフォームでの領収証には、黒色の印鑑を使用しております。
※金額等を訂正したものは無効とします。
※再発行は出来ませんので、大切に保管願います。
※入金取消し等の連絡があった場合、本領収証は無効となります。

領 収 証

No 02421

荒 木 竜 二 様

2019年 12月 5日

金額	千	百	拾	元	角	分	厘
			2	3	2	1	0

現金
小切手
手形 /
相殺
振込 ✓

(内消費税 円)

上記の金額領収致しました
11月分コピー機リース代

Web 株式会社
インテックネット倉敷

収入印紙
5万円未満無税
5万円以上
200円

係 員

複写発行以外無効
領収証による値引は無効

考

306	創生クラブ	カウント料11A分	3,625	1	¥3,625-
313	荒木竜二	リース料11A分	23,210	1/2	¥11,605-

領収書に番号を記入の上、費目ごとに、重ならないように貼付してください。

ご請求書 (兼 振替予定金額のお知らせ)

RICOH

ページ:0001/0001

710-8565
倉敷市西中新田640

倉敷市議会 ぐらしき創生クラブ 様

発行日2019年11月29日 請求No. 19119538666
リコージャパン株式会社

お問合わせ 請求書お問い合わせ窓口
吹田市江の木町34-5 リコービル3

TEL:0120-366-656 7010422 70102203
※電話番号のお掛け間違いにご注意ください



B30AKB1025699# 025699 0001/0001

お客様コード (70110021670)

下記の通りご請求申し上げます。

2019年11月30日締分 振替口座は右記の通りです。

ご請求金額(税込) 3,625 円

2019年12月20日に上記金額を振替させていただきます。
【お取引明細】

月日	商品名	伝票No. ご発注No・備考	数量	単価	お買上金額 [税抜]	消費税金額
11.10	MPC2800 RC II*パフォーマンスチャージ	144001 10/月 シ			3,296	329
	お買上金額 合計			(税込) 3,625	3,296	329
		10%対象		(税込) 3,625	3,296	329

振替銀行	支店	種類	口座番号

【お知らせ】【冬季休業日のご案内】12/28(土)より1/5(日)まで冬季休業とさせていただきます。宜しくお願ひ申し上げます。
お振込の場合は手数料ご負担をお願い致します。手数料不要の口座引落もご用意しておりますので詳しくは上記連絡先へお問合せ下さい。

サービス料金計算明細

<伝票No 144001 >
・トナー込み契約です。

設置先名	今回検針内容	前回検針内容	ご使用カウント
ぐらしき創生クラブ内 MPC2800RCSPF 機番:139599	10月31日	9月30日	
モノカラー総出力	16,785 枚外	16,257 枚外	528 枚外
フルカラー総出力	8,982 枚外	8,751 枚外	231 枚外
パフォーマンスチャージ	単価/金額	カウント/月/率	内訳金額
モノカラー総出力		528枚外	
控除 2%の控除カウント		11枚外	
請求カウント		517枚外	
1 - 1000 /月	2.26円	517枚外	1,168円
フルカラー総出力		231枚外	
控除 3%の控除カウント		7枚外	
請求カウント		224枚外	
1 - 1000 /月	9.50円	224枚外	2,128円
消費税等	3,296円	10%	329円
合計(税込み)			3,625円

創生クラブ					No.306-2
-------	--	--	--	--	----------

領収書に番号を記入の上、費目ごとに、重ならないように貼付してください。

領収証

倉敷市議会 くらしき創生クラブ 様

いつもリコ・商品をご愛顧いただきましてありがとうございます。
2020年 1月20日にお支払いいただきました代金の領収証を
お送りいたしますのでご確認ください。

領収種別	自派
金額	¥7,125

但し、商品代として

印刷税申告納
付につき大森
税務署承認済

リコージャパン株式
東京都大田区中馬込一丁目

(お問い合わせ)
部 門 請求書お問い合わせ窓口
TEL 0120-366-656

※弊社ではこのフォームでの領収証には、黒色の印鑑を使用しております。
※金額等を訂正したものは無効とします。
※再発行は出来ませんので、大切に保管願います。
※入金取消し等の連絡があった場合、本領収証は無効となります。

領 収 証

№ 02423

荒 木 竜 二 様

2020年 1月 7日

金額	千	百	十	万	千	百	十	円
			¥	2	3	2	1	0

内 訳	現金	
	小切手	
	手形	/
	相殺	
	振込	✓

(内消費税 円)
上記の金額領収致しました
12月分コピー機リース代

Web
株式会社 **インテックネット** 倉敷
〒7
420-2010

収入印紙
5万円未満無税
5万円以上
200円

係 員
[印]

複写発行以外無効
領収証による領引は無効

334	荒木竜二	リース料12月分	23,210	1/2	¥11,605	
336	創生クラブ	カウント料12月分	7,125	1	¥7,125	

領収書に番号を記入の上、費目ごとに、重ならないように貼付してください。

ご請求書
(兼・振替予定金額のお知らせ)

RICOH

710-8565
倉敷市西中新庄640

レージ:0001/0001

倉敷市議会 ぐらしき創生クラブ 様

発行日2019年12月27日 請求No. 19129920276
リコージャパン株式会社

お問合わせ 請求書お問い合わせ窓口
吹田市江の木町34-5 リコービル3



TEL:0120-366-656 7010422 70102203

※電話番号のお掛け間違いにご注意ください

C28AKB1025714# 025714 0001/0001

お客様コード (70110021670)

下記の通りご請求申し上げます。

振替銀行	支店	種類	口座番号

2019年12月31日締分 振替口座は右記の通りです。

ご請求金額(税込) 7,125 円

2020年01月20日に上記金額を振替させて頂きます。
【お取引明細】

月日	商品名	伝票No. ご発注No・備考	数量	単価	お買上金額 [税抜]	消費税金額
12.10	MPC2800 RC II°フォーモスチャージ	529001 11/マシ			6,478	647
	お買上金額 合計	(税込)	7,125		6,478	647
	10%対象	(税込)	7,125		6,478	647

【お知らせ】

お振込の場合は手数料ご負担をお願い致します。手数料不要の口座引落もご用意しておりますので詳しくは上記連絡先へお問合せ下さい。

■サービス料金計算明細

<伝票No 529001 >
トナー込み契約です。

設置先名:ぐらしき創生クラブ内
MPC2800RCSPF
機番:139599

今回検針内容	前回検針内容	ご使用カウント
11月30日	10月31日	
モノカラー総出力 17,013 カウント	16,785 カウント	228 カウント
フルカラー総出力 9,631 カウント	8,982 カウント	649 カウント

パフォーマンスチャージ	単価/金額	カウント/月/率	内訳金額
モノカラー総出力		228カウント	
控除 2%の控除カウント		5カウント	
請求カウント		223カウント	
1 - 1000 /月	2,26円	223カウント	503円
フルカラー総出力		649カウント	
控除 3%の控除カウント		20カウント	
請求カウント		629カウント	
1 - 1000 /月	9,50円	629カウント	5,975円
消費税等	6,478円	10%	647円
合計(税込み)			7,125円

創生クラブ						No.336-2
-------	--	--	--	--	--	----------

領収書に番号を記入の上、費目ごとに、重ならないように貼付してください。

領収書貼付用紙

1100 事務費

使用料・賃借料

RICOH

発行日 2020年 2月28日
領収証No. B70413

領収証

倉敷市議会 暮らしき創生クラブ 様

いつもリコー商品をご愛顧いただきましてありがとうございます。
2020年 2月20日にお支払いいただきました代金の領収証を
お送りいたしますのでご査収ください。

領収種別 自振

金額 ￥3,444

但し、商品代として

印紙税申告納
付につき大森
税務署承認済

リコージャパン株式
東京都大田区中馬込一丁目

(お問合わせ)
部 門 請求書お問い合わせ窓口
TEL 0120-366-656

※当社ではこのフォームでの領収証には、黒色の印鑑を使用しております。
※金額等を訂正したものは無効とします。
※再発行は出来ませんので、大切に保管願います。
※入金取消し等の連絡があった場合、本領収証は無効となります。

RICOH

発行日 2020年 3月28日
領収証No. B72518

領収証

倉敷市議会 暮らしき創生クラブ 様

いつもリコー商品をご愛顧いただきましてありがとうございます。
2020年 3月23日にお支払いいただきました代金の領収証を
お送りいたしますのでご査収ください。

領収種別 自振

金額 ￥2,090

但し、商品代として

印紙税申告納
付につき大森
税務署承認済

リコージャパン株式
東京都大田区中馬込一丁目

(お問合わせ)
部 門 請求書お問い合わせ窓口
TEL 0120-366-656

※当社ではこのフォームでの領収証には、黒色の印鑑を使用しております。
※金額等を訂正したものは無効とします。
※再発行は出来ませんので、大切に保管願います。
※入金取消し等の連絡があった場合、本領収証は無効となります。

領収書No	議員名	内容	対象金額	按分	支払金額	備考
392	創生クラブ	カウント料1月分	3,444	1	¥3,444-	
409	創生クラブ	カウント料2月分	2,090	1	¥2,090-	

領収書に番号を記入の上、費目ごとに、重ならないように貼付してください。

ご請求書
(兼 振替予定金額のお知らせ)

RICOH

710-8565
倉敷市西中新田640

ページ:0001/0001

倉敷市議会 くらしき創生クラブ 様

発行日2020年01月31日 請求No. 20010286945

リコージャパン株式会社

お問合わせ 請求書お問い合わせ窓口
吹田市江の木町34-5 リコービル3



TEL:0120-366-656 7010422 70102203

※電話番号のお掛け間違いにご注意ください

201AKB1025850# 025850 0001/0001

お客様コード

(70110021670)

下記の通りご請求申し上げます。

2020年01月31日締分 振替口座は右記の通りです。

振替銀行	支店	種類	口座番号

ご請求金額(税込) 3,444 円

2020年02月20日に上記金額を振替させていただきます。

【お取引明細】

月日	商品名	伝票No	数量	単価	お買上金額 [税抜]	消費税金額
01.10	MPC2800 RC パフォーマンスチャージ	951001	12/マシ		3,131	313
	お買上金額 合計		(税込)	3,444	3,131	313
		10%対象	(税込)	3,444	3,131	313

【お知らせ】

お振込の場合は手数料ご負担をお願い致します。手数料不要の口座引落もご用意しておりますので詳しくは上記連絡先へお問合せ下さい。

サービス料金計算明細

<伝票No 951001 >
・トナー込み契約です。

設置先名:くらしき創生クラブ内

MPC2800RCSPF

機番:139599

今回検針内容

12月31日

前回検針内容

11月30日

ご使用カウント

モノカラー総出力

17,523 カウント

17,013 カウント

510 カウント

フルカラー総出力

9,849 カウント

9,631 カウント

218 カウント

パフォーマンスチャージ

単価/金額

カウント/月/率

内訳金額

モノカラー総出力

510カウント

控除 2%の控除カウント

11カウント

請求カウント

499カウント

1 - 1000 /月

2.26円

499カウント

1,127円

フルカラー総出力

218カウント

控除 3%の控除カウント

7カウント

請求カウント

211カウント

1 - 1000 /月

9.50円

211カウント

2,004円

消費税等

3,131円

10%

313円

合計(税込み)

3,444円

創生クラブ						NO.392-2
-------	--	--	--	--	--	----------

領収書に番号を記入の上、費目ごとに、重ならないように貼付してください。

ご請求書

(兼 振替予定金額のお知らせ)

RICOH

レージ: 0001/0001

710-8565
倉敷市西中新田640

倉敷市議会 暮らしき創生クラブ 様

発行日2020年02月28日 請求No. 20020655213

リコージャパン株式

お問合わせ 請求書お問い合わせ窓口
吹田市江の木町34-5 リコービル3

TEL: 0120-366-656 7010422 70102203

※電話番号のお掛け間違いにご注意ください



229AKB1025685# 025685 0001/0001

お客様コード (70110021670)

下記の通りご請求申し上げます。

2020年02月29日締分 振替口座は右記の通りです。

今回ご請求金額(税込) 2,090 円

2020年03月23日に上記金額を振替させていただきます。

【お取引明細】

月日	商品名	伝票No ご発注No・備考	数量	単価	お買上金額 [税抜]	消費税金額
02.10	MPC2800 RC R ^o フォーマンチャージ	644001 01/77シメ			1,900	190
	お買上金額 合計	(税込)	2,090		1,900	190
		10%対象 (税込)	2,090		1,900	190

振替銀行	支店	種類	口座番号

【お知らせ】

お振込の場合は手数料ご負担をお願い致します。手数料不要の口座引落もご用意しておりますので詳しくは上記連絡先へお問合せ下さい。

■サービス料金計算明細

<伝票No. 644001 >
・トナー込み契約です。

設置先名: 暮らしき創生クラブ内
MPC2800RCSPF
機番: 139599

モノカラー総出力
フルカラー総出力

今回検針内容	前回検針内容	ご使用カウント
1月31日	12月31日	
17,741 カウント	17,523 カウント	218 カウント
9,969 カウント	9,849 カウント	120 カウント

パフォーマンスチャージ

基本料金
消費税等
合計(税込み)

単価/金額
1,900円
1,900円

カウント/月/率
1ヶ月
10%

内訳金額
1,900円
190円
2,090円

領収書No.	議員名	内容	対象金額	按分	支払金額	備考
	創生クラブ					NO.409-2

領収書に番号を記入の上、費目ごとに、重ならないように貼付してください。

領 収 証

No 02425

荒 木 竜 二 様

2020年 2月 5日

金額	千	百	十	万	千	百	十	円
			7	2	3	2	1	0

内 訳	現金	
	小切手	
	手形	/
	相殺	
	振込	✓

(内消費税 円)

上記の金額領収致しました
1月分コピー機リース代
Web制作・印刷機リース代・家具・事務用品
株式会社 **インターネット倉敷**
〒710-
[Redacted]

収入印紙

5万円未満無税
5万円以上
200円

係員



複写発行以外無効
領収証による値引は無効

領 収 証

No 02427

荒 木 竜 二 様

2020年 3月 5日

金額	千	百	十	万	千	百	十	円
			7	2	3	2	1	0

内 訳	現金	
	小切手	
	手形	/
	相殺	
	振込	✓

(内消費税 円)

上記の金額領収致しました
2月分コピー機リース代
Web制作・印刷機リース代・家具・事務用品
株式会社 **インターネット倉敷**
〒710-
[Redacted]

収入印紙

5万円未満無税
5万円以上
200円

係員



複写発行以外無効
領収証による値引は無効

領収書No.	職員名	内容	対象金額	按分	支払金額	備考
416	荒木竜二	リース料2月分	23,210	1/2	¥11,605-	
417	荒木竜二	リース料3月分	23,210	1/2	¥11,605-	

RICOH

発行日 2020年 4月25日

領収証No. B74589

領収証

倉敷市議会 くらしき創生クラブ 様

いつもリコー商品をご愛顧いただきましてありがとうございます。
2020年 4月20日にお支払いいただきました代金の領収証を
お送りいたしますのでご確認ください。

領収種別 自販

金額

¥2,962

但し、商品代として

印紙税中告納
付につき大森
税務署承認済

リコージャパン株式

東京都大田区中馬込一丁目

(お問合わせ)

部 門 請求書お問い合わせ窓口

TEL 0120-366-656

※当社ではこのフォームでの領収証には、黒色の印鑑を使用しております。
※金額等を訂正したものは無効とします。
※再発行は出来ませんので、大切に保管願います。
※入金取消し等の連絡があった場合、本領収証は無効となります。

領収書No.	議員名	内容	対象金額	按分	支払金額	備考
466	創生クラブ	カウント料 3月分	2,962	1	¥2,962	

ご請求書
(兼 振替予定金額のお知らせ)



710-8565
倉敷市西中新田640

ページ:0001/0001

倉敷市議会 くらしき創生クラブ 様

発行日2020年03月31日 請求No. 20031037714

リコージャパン株式会社

お問合わせ 請求書お問い合わせ窓口
吹田市江の木町34-5 リコービル3

TEL:0120-366-656 7010422 70102203

※電話番号のお掛け間違いにご注意ください



401AKB1025829# 025829 0001/0001

お客様コード

(70110021670)

下記の通りご請求申し上げます。

2020年03月31日締分 振替口座は右記の通りです。

振替銀行	支店	種別	口座番号

ご請求金額(税込) 2,962 円

2020年04月20日に上記金額を振替させていただきます。

【お取引明細】

月日	商品名	伝票No.	数量	単価	お買上金額 [税抜]	消費税金額
03.10	MPC2800 RC パフォーマンス	672001			2,693	269
		02/マシ				
	お買上金額 合計		(税込) 2,962		2,693	269
		10%対象 (税込)	2,962		2,693	269

【お知らせ】

お振込の場合は手数料ご負担をお願いします。手数料不要の口座引落もご用意しておりますので詳しくは上記連絡先へお問合せ下さい。

■サービス料金計算明細

<伝票No 672001 >

・トナー込み契約です。

設置先名	今回検針内容	前回検針内容	ご使用カウント
くらしき創生クラブ内 MPC2800RCSPF 機番:139599	2月29日	1月31日	
モノカラー総出力	18,370 カウント	17,741 カウント	629 カウント
フルカラー総出力	10,111 カウント	9,969 カウント	142 カウント
	単価/金額	カウント/月/率	内訳金額
パフォーマンスチャージ			
モノカラー総出力		629カント	
控除 2%の控除カウント		13カント	
請求カウント		616カント	
1 - 1000 /月	2,26円	616カント	1,392円
フルカラー総出力		142カント	
控除 3%の控除カウント		5カント	
請求カウント		137カント	
1 - 1000 /月	9,50円	137カント	1,301円
消費税等	2,693円	10%	269円
合計(税込み)			2,962円

創生クラブ					
					NO.466-2

領収書貼付用紙

1110 事務費

備品購入費

納品明細書兼領収書 (3/4お客様控)



ご注文日 2019年12月21日
販売店 尼島店(00150)
Tel 086-474-3811

売上位票番号
00150-005-400380 1/1

販売担当 [] (0693)

お客様 印 [] (カード会員)
森 守 様 Tel 086-473-3196

お届け先 印 []
お名前 森 守 様 Tel 086-473-3196
ご住所 〒711-0937 岡山県倉敷市児島禰田町
3130

訪問日 2019年12月28日(土) 訪問予定 夕方 (04便) PCサポートエリア
(お届け日) サポート/通常

No.	商品名 / メーカー名	型番 / コード	保証区分/期日	数量	金額	設置/手配
1	プリンタ エプソン	PXMS081F 498881730-2106	メーカー保証 2020/12/27迄	1	40,800	設置必要 新品
	アップグレードFSC EDITION	V772109071207 0280003666-6892		1	4,950	配達外
3	パソコンサプライ品 エレコム	U2C-BN208K 495310343-9993		1	730	設置必要 新品

※使用済み小型家電品(リサイクル)の引取りは
事前申し込み頂いた商品(印字)及び点数以外は承ける事ができません。
お引き取りご希望の場合は、エディオン各店舗に申し付けください。
改めて引取り訪問させていただきます。

合計金額(税込) 46,470
16%対象 46,470 消費税 7,224
前受金 0

領収金額 ¥46,470-
上記領収金額正に受領いたしました。
2019年12月28日
株式会社エディオン (作成地) 大阪府北区中之島 [] 印
担当印もしくは署名の無いもの又は金額訂正のものは無効です。

領収書No.	議員名	内容	対象金額	按分	支払金額	備考
360	森 守	プリンタ一式	46,470	1/2	¥23,235-	2-34-211 台帳No.2-19

領収書に番号を記入の上、覽目ごとに、重ならないように貼付してください。

セブン-イレブン
倉敷市役所店
岡山県倉敷市西中新田640

電話：086-426-3622 ｼﾞｬﾝﾙ #1

2019年05月29日(水) 11:32 資014

領収書

フリクションライト 110- @98x 2 ¥196
フリクションライト ピンク @98x 2 ¥196
合計 (内消費税等 ¥28) ¥392
お預り ¥542
お釣り ¥150

お買上明細は上記のとおりです。
商品価格には消費税等を含みます。

Google Play ギフトカードを
5,000円以上ご購入・ご登録で
購入金額の
**最大10%を
全員にプレゼント!**
期間：2019.5.28(火)～6.3(月)



FamilyMart

倉敷新田店
岡山県倉敷市新田2463番地7

電話：086-435-2123

2019年 7月 5日 (金) 9:23

ｼﾞｬﾝﾙ 2-6467 領収証 資No. 008
布テープ ¥387
合計 (内消費税等 ¥28) ¥387
お預り ¥500
お釣り ¥113

三村英世様

領収証

¥2,176-

上記正に領収しました(消費税等 161円を含みます)

株式会社ユーホーカード 倉敷大島店
岡山県倉敷市大島331-1 倉敷大島店
〒718-0868 086-434-7001
※保険上のお問い合わせは、印刷面を内側に折って保管願います。

2019年04月25日(木)

取入
印紙

担当者
2301-5962-3877

お預り ¥5,000
お釣り ¥2,824

* 領収書又言正印月終田 *

2019年04月25日(木)18:50 ｼﾞｬﾝﾙ #2301

資No00000010

4960999904498JAN
001009 インクカートリッジ ¥1,580
4526395203056JAN
001202 ホワイトコピー用紙 A
2コX単298 ¥596

合計 ¥2,176
(内税タイプ ¥2,176)
(内税 ¥161)

お買上点数 3点

***** ユーホーカード *****

ポイント対象 ¥2,015

獲得ポイント明細

お買上ポイント 20点

今回取引ポイント 20点

前回ポイント 153点

総ポイント 173点

会員番号

ｼﾞｬﾝﾙ No5877

店No00023

領収書No.	職員名	内容	対象金額	按分	支払金額	備考
26	三村英世	インクカートリッジ・コピー用紙	2,176	1/2	¥1,088-	
66	創生クラブ	蛍光ペン	392	1	¥392-	
75	創生クラブ	カメラテープ	387	1	¥387-	

領収書貼付用紙

1130 事務費

事務用消耗品購入費

領収証

No.

三村英世 様 令和元年 6月10日

金額 4,145.37

内 但 事務用品代
消費税 上記正に領収いたし

現金 7,145.37
小切手
手形

有限会社 三村英世
〒710-0822 倉敷市
TEL(086)
FAX(086)

証明 係

三村英世

様

TEL:086-427-0324

有限会社

710-0822

TEL:086-427-1513

FAX:086-427-1513

毎度ありがとうございます。下記のとおりご請求申し上げます。

担当者:

0	0	0	13,460	0	13,460	1,077	14,537	14,537
---	---	---	--------	---	--------	-------	--------	--------

品番	数量	単価	金額	消費税	合計	備考
5.7 000006	売上	インクカートリッジ 071000013 BCI-350MFGK	2	1,450.00	2,900	消費税率: 8.0%
		071000013 BCI-351L M	2	1,320.00	2,640	
	売上	インクカートリッジ 071000013 BCI-351XL M	2	1,320.00	2,640	消費税率: 8.0%
		071000013 BCI-351XL BK	2	1,320.00	2,640	
	売上	インクカートリッジ 071000013 BCI-351XL BK	2	1,320.00	2,640	消費税率: 8.0%
	*	【伝票計】			14,537円	

領収書No.	議員名	内容	対象金額	按分	支払金額	備考
77	三村英世	インクカートリッジ	14,537	1/2	¥7,268-	



難波朋裕

お買い上げ商品の返品は
このレシートをご持参のうえ
未開封の状態でご来店以内に
お願いいたします。
一部特価商品などは対象外です。
2019年04月03日(水)18:17 レジ0001

賣No00000101

4902850237307 JAN

式辞用紙 奉書風 さくら ¥594

合計 ¥594

(内税 対象 ¥594)

(内税 ¥44)

(内税計 ¥44)

お預り ¥604

お釣り ¥10

お買上点数 1点

(接客販売員)

小口麻織



レシートNo9743

店No00005

毎日安い!
ディスカウント ドラッグ
コスモス

荘内店 TEL086-371-5560

営業時間10:00~21:00迄

●はセゾンマイナー税制対象商品です
※領収証の再発行は致しません
ので大切に保管してください。
財布等で保管戴く場合、印刷面を
内側に折って保管願います。

領 収 証

2019年08月26日(月)

No.0002

本業

¥752-

上記正に領収しました(消費税等
55円を含みます)

担当者 No351東

内ドットライナー強粘着 ¥298

内修正テープ CT-CF5 ¥356

21 x 単178

内直定規 30センチ ¥98

合計 ¥752

(内税 ¥55)

お預り ¥752

お釣り ¥0

食品等の返品はお受け致しかねます

ご理解をお願いいたします。

ご来店ありがとうございます。



No.9212

4点買

16:49TM

DAISO
AOYAMA

倉敷羽島店

☎086-435-9131

店No:0181

レジNo:0001

2019年07月26日(金)

15時18分

令買以又言正

ホッチキス針(10号針、1000) ¥108

小計 1点 ¥108

合計 ¥108

(内、消費税等 ¥8)

現金 ¥500

お釣 ¥392

上記正に領収いたしました

☆お客様都合による返品・交換☆

返品・交換は、1週間以内にレシー
トと商品をご持参下さい。

但し、食品・印鑑・開封済みは対応
しかねます。



レシートNo:005690

賣:181043レジ043

領収書No.	職員名	内容	対象金額	按分	支払金額	備考
106	難波朋裕	式辞用紙	594	1/2	¥297-	
111	創生クラブ	のり-修正テープ-定規	752	1	¥752-	
126	三村英世	ホッチキス針	108	1/2	¥54-	

領収書貼付用紙

1130 事務費

事務用消耗品購入費

領収証

No.

くらし創生クラブ 様

元年 10月 30日

金額

4,145.62

内

但 事務用品代

消費税

上記正に領収いたしました

現金	4,145.62
小切手	
手形	

有限会社 三井物産

〒7100822 宮城県仙台市青葉区
TEL (085) 221-1111
FAX (085) 221-1112

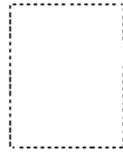

社印	
----	--

領収書No.	議員名	内容	対象金額	按分	支払金額	備考
191	創生クラブ	781L・コピー用紙代	14,562	1	¥14,562-	

領収書貼付用紙

1130 事務費

事務用消耗品購入費

080238 / No. 001

請求書

令和 1 年 10 月 31 日 (令和 1 年 10 月 1 日 ~ 令和 1 年 10 月 31 日)

くらしき創生クラブ

御中

TEL:

有限会社

三興電機

710-0822

〒100-0001 東京都千代田区千代田 1-0-5

TEL: 086-422-

086-427-1513

担当者:

毎度ありがとうございます。下記のとおりご請求申しあげます。

前回の請求額	金額	種別	数量	単価	小計	消費税等	合計金額	前回の請求額
0	0	0	18,161	0	18,161	756	18,917	18,917

品名	数量	単価	小計	【税率別内訳】		消費税等	合計金額
				10.0%	17,197		
						1,720	18,917
							18,917
10. 4 00009	売上	00000011	1	1,800.00		360	3,000円
							3,000円
							3,000円
10. 4 000070	売上	00000002 8827873	1	10.0%		325	
	売上	00000002 8827968	1	10.0%		325	
	売上	00000002 8827891	1	10.0%		325	
	売上	01400001 8495	3	10.0%		915	
	売上	01400001 127-7968	3	10.0%		765	
	売上	00000002 J47534	1	10.0%		432	
	売上	00000002 005-689	1	10.0%		386	
							4,497円
							4,497円
10. 4 000071	売上	00000002 788-9728	1	10.0%		211	
	売上	00000002 788-9728	1	10.0%		211	

No. 191-2

領収書貼付用紙

1130 事務費

事務用消耗品購入費

080238 / No. 002

請求書

令和 1 年 10 月 3 日 (令和 1 年 10 月 1 日 - 令和 1 年 10 月 31 日)

くらしき創生クラブ

御中

TEL:

有限会社 三宅事務機

710-0822 岡山県倉敷市稲荷町10-5

TEL: 086-422-4070

FAX: 086-427-1513

毎度ありがとうございます。下記のとおりご請求申し上げます。

担当者: XXXXXXXXXX

前回の請求日	金額	請求額	支払済額	未払額	前回の請求日	金額	請求額	支払済額	未払額

年月日	品名	数量	単価	金額	消費税	合計	備考
	売上	キガ 列ア-7714 186TSP 板バ	1	10.0%	(19)	211	
		00000002 788-9737					
	売上	キガ 列ア-7714 186TSP 板バ	1	10.0%	(19)	211	
		00000002 788-9700					
	売上	トホ 修正テープ CT-CA5 5個組	1	10.0%	(94)	1,034	
		00000002 3000532					
	売上	トホ 消しゴム 30x55mm	1	10.0%	(13)	145	
		00000002 3000532					
	売上	トホ 赤青鉛筆7:3 8900-VP/7/3	1	10.0%	(48)	528	
		00000002 459547					
		上記お買上分の消費税等				261	
	*	[伝票計]				2,881円	
10. 7	売上	キガ 列ア-7714 186TSP 板バ	2	10.0%	(37)	1,616	
00076		00000002					
	売上	キガ テララテープ SS9K	1	10.0%	(73)	308	
		00000002					
		上記お買上分の消費税等				220	
	*	[伝票計]				2,424円	
10.15	売上	キガ 列ア-7714 186TSP 板バ	1	10.0%	(95)	3,959	
00208		00000002 3000532					
		上記お買上分の消費税等				396	外税品計 3,959円
	*	[伝票計]				4,355円	北島克彦
10.17	売上	TANK 30穴リグ式ファイル用ホケ	1	10.0%	(73)	800	
000331		01400000 510-354					
		上記お買上分の消費税等				80	
	*	[伝票計]				800円	

NO. 191-3

領収書貼付用紙

1130 真務券

宝務田道経且膳入巻

2019年10月18日

領 収 証

三 村 様

金額 ¥16,953 -

但し

消費税等1,541円含んでおります

発行者

株式会社 エディオン
(作成地)
大阪府大阪市北区中之島二丁目
3番33号

No.305020476
倉敷本店
電話番号 086-422-2011

金額	内訳
現金	0
クレジット	16,953
ギフト券等	0
ポイント	0
振込	0

10%対象 ¥16,953
10%対象消費税 ¥1,541

お買上明細書

発行日 2019年10月10日(木) 16:46
店: 00125 倉敷本店
TEL 086-422-2011
担当者:
No. 00125-305-020476 POS: 305

ストレージ
BUFFALO
HD-LDS2.0U3-BA
4961254049341 1 ¥10,980
パソコンソフト
ソースネクスト
7F74H-7E3730WD
4549804725502 1 ¥5,973

上記「お買上明細書」の金額はお買上金額を表示するもので、領収金額とは異なる場合がございます。



アプライド株式会社
倉敷店
岡山県倉敷市白楽町118-1
TEL 086-434-8600

2019年10月19日(土) 15時17分

令頁 収 証

様

4943765037811
K120
1点 @1630 外 ¥1,630
小計 ¥1,630
消費税等外税 ¥153
お買い上げ点数 1点
合計 ¥1,793
カード ¥1,793
お釣り ¥0

但し、

上記正に領収いたしました

(10%対象 ¥1,793)

注)「*」は軽減税率対象商品です。



店:1703-02 担:05014

#046494

領収書No.	職員名	内容	対象金額	按分	支払金額	備考
196	三村英世	ハードディスク	10,980	1/2	¥5,490-	
197	三村英世	PCキーボード	1,793	1/2	¥896-	

三井住友カード

1/1 ページ

2019年9月10日のお支払い明細

2019年8月25日 発行

お名前 三村 英世 様
 お支払い日 2019年9月10日 (火)
 お支払い合計額 **62,722円**
 会員番号 [REDACTED]
 (カード名称/
 加入・切替日) 2001年7月27日

金融機関 中国銀行
 支店 倉敷北支店
 科目 普通
 口座番号 [REDACTED]

お客様の個人情報保護のため、口座番号の下3桁を表示しておりません

お客様の個人情報保護のため、会員番号の下3桁を表示しておりません。

ご利用日	ご利用店名	ご利用金額	支払区分	今回回数	お支払い金額	(お支払い種類) 現地通貨額 略称 換算レート 換算日	(内手数料) 換算日	備考
三村 英世 様	ご利用分 [REDACTED]							
# 19/07/23	[REDACTED]	2,803	1	1	2,803			○
B# 19/07/29	[REDACTED]	14,688	1	1	14,688			○
# 19/07/31	[REDACTED]	3,572	1	1	3,572			○
# 19/08/02	MCAFE EWWW MCAFE ECOM	9,240	1	1	9,240			○
# 19/08/06	[REDACTED]	2,401	1	1	2,401			○
# 19/08/07	[REDACTED]	4,760	1	1	4,760			○
# 19/08/10	[REDACTED]	890	1	1	890			○
# 19/08/11	[REDACTED]	6,728	1	1	6,728			○
# 19/08/13	[REDACTED]	3,600	1	1	3,600			○
19/08/15	[REDACTED]					15,120 (うち消費税等1,120円)		
	WEB明細書年会費割引					-1,080 (うち消費税等80円)		
	<お支払金額合計>				62,722			

※ 備考の◎印はポイントの取得利用となります。

三井住友カード株式会社
 大阪市中央区今橋4丁目 5-15
 登録番号 近畿財務局長(12) 第00209号

お問い合わせ先 お手元にカードをご用意の上、お手続きください。
 0120-498-012
 ※電話番号はお間違いないようにおかけください。
 カード紛失盗難/24時間年中無休 0120-919-456 (06-6445-3530)

領収書№.	議員名	内容	対象金額	按分	支払金額	備考
198	三村英世	ケイルヌヤット	9,240	1/2	¥4,620-	

領収書貼付用紙

1130 事務費

事務用消耗品購入費

領収証

北畠克彦

様

元 年 12 月 30 日

金額				¥ 4,355
----	--	--	--	---------

内 但 インカートリッジ代と12
消費税 上記正に領収いたしました

現金	¥ 4,355
小切手	
手形	/

有限会社 三宅事務機
〒710-0822 倉敷市 倉敷駅前1-10-1
TEL(086) 422-4070
FAX(086) 422-4071



納品書

北畠克彦

~~北畠克彦様~~ 令和 5 年 12 月 30 日

有限会社 三宅事務機
〒710-0822 倉敷市 倉敷駅前1-10-1
TEL(086) 422-4070
FAX(086) 422-4071

毎度御引合の程をありがとうございます
下記の納品品に記しております

品名	品名	数量	単価	金額
エプソン インカートリッジ	IE6CL80 (EP999A3用)	1		3,959
摘要				3,959
			消費税	396
			合計	4,355

領収書No.	議員名	内容	対象金額	按分	支払金額	備考
284	北畠克彦	インカートリッジ	4,355	1/2	¥2,177-	

EDION

エディオン

領収書兼お買上明細

※エディオンカード会員さま※
購入商品の長期保証が確認できます
【エディオンメンバーズサイト】で
パソコン↑↑検索↑↑携帯・スマホ
この機会にご登録下さい!

発行日 2019年12月18日(水) 16:14
店: 00150 児島店

電話 086-474-3811

担当者: 
No. 00150-302-420495 POS: 302
取引種別: 持帰

テレホンFAX関連
SHARP DS
ST138B43

4974019099934 1 ¥850
合計金額 ¥850
(10%対象 ¥850)
(10%対象消費税 ¥77)

現金領収額 ¥850

お買上明細書

発行日 2020年01月08日(水) 13:03
店: 00150 児島店

電話 086-474-3811

担当者: 
No. 00150-302-456796 POS: 302
取引種別: 持帰

プリンタ消耗品
エプソン
IG40L76

4988617161023 1 ¥11,330
合計金額 ¥11,330
(10%対象 ¥11,330)
(10%対象消費税 ¥1,030)

現金領収額 ¥11,330

領 収 証

2020年01月08日

様

金額 ¥11,330 -

但し

消費税等1,030円含んでおります

発行者

株式会社 エディオン
(作成地)
大阪府大阪市北区中之島二丁目
3番33号

No.302456796
発行店 児島店
電話番号 086-474-3811

金額	内訳
現金	11,330
クレジット	0
ギフト券等	0
ポイント	0
返金	0

10%対象 ¥11,330
10%対象消費税 ¥1,030

領収書No.	議員名	内容	対象金額	按分	支払金額	備考
361	森 守	FAX用紙	850	1/2	¥425-	
362	森 守	70429-127	11,330	1/2	¥5,665-	

EDION
エディオン

領収書貼付用紙

1130 事務費

事務用消耗品購入費

領収証

No.

北島

様

2年 3月 27日

金額

45103

内

但 インクカートリッジ代とレ

消費税

上記正に領収いたし

現金

45103

有限会社 三宅事務機

小切手

手形

/

〒710-0822 倉敷市 倉敷三宅ビル
TEL:086-422-4070
FAX:086-422-1513

証明

55

納品書

北島

様 令和

2年 3月 日

事務用品・ステール製機・OA機器

有限会社 三宅事務機

御度御引立ありがとうございます。

下記の通り納品申し上げます。

No.

〒710-0822 倉敷市備後町10番5号

TEL:086-422-4070

FAX:086-422-1513

メーカー名	品名	数量	単価	金額	
エプソン	インクカートリッジ IC60L80	1		3959	
"	" ICBK80	1		680	
摘要				小計	4639
				消費税	464
				合計	5,103

領収書No.	議員名	内容	対象金額	按分	支払金額	備考
436	北島克彦	インクカートリッジ	5,103	1/2	¥2,551-	